



Notice d'utilisation

Chaudière résidentielle gaz à condensation

Greenstar

ZBR21-3A | ZBR28-3A | ZBR35-3A | ZBR42-3A |
ZWB28-3A | ZWB35-3A | ZWB42-3A

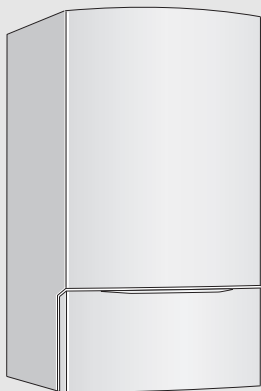

6720818063 (2024/05) CA



Sommaire

1	Explication des symboles et mesures de sécurité	4
1.1	Explications des symboles	4
1.2	Consignes générales de sécurité	5
2	Indications concernant la chaudière	9
2.1	Certifications	9
2.2	Utilisation conforme	9
2.3	Aperçu des types de chaudière	9
3	Préparer la chaudière pour le fonctionnement	10
3.1	Contrôler la pression de l'eau du circuit de chauffage	10
3.2	Rajouter de l'eau de chauffage	11
4	Utilisation	11
4.1	Vue d'ensemble des éléments de commande	13
4.2	Allumer/éteindre la chaudière	15
4.3	Mise en marche du chauffage	15
4.4	Réglage de la régulation de chauffage	17
4.5	Chaudières ZBR...-3A avec ballon d'ECS : réglage de la température d'ECS	17
4.6	Chaudières ZWB...-3A : régler la température d'ECS	19
4.7	Réglage du mode été	21
4.8	Régler la protection antigel	22
4.9	Enclencher le verrouillage des touches	23
4.10	Codes d'affichage	23
5	Désinfection thermique	24
6	Consignes pour économiser l'énergie	26

7	Elimination des défauts	28
8	Entretien	30
9	Protection de l'environnement et recyclage	30
10	Notice d'utilisation succincte.....	31

1 Explication des symboles et mesures de sécurité

1.1 Explications des symboles

Avertissements

Les mots de signalement des avertissements caractérisent le type et l'importance des conséquences éventuelles si les mesures nécessaires pour éviter le danger ne sont pas respectées.

Les mots de signalement suivants sont définis et peuvent être utilisés dans le présent document :

**DANGER**

DANGER signale la survenue d'accidents graves à mortels en cas de non respect.

**AVERTISSEMENT**

AVERTISSEMENT signale le risque de dommages corporels graves à mortels.

**PRUDENCE**

PRUDENCE signale le risque de dommages corporels légers à moyens.

AVIS

AVIS signale le risque de dommages matériels.

Informations importantes



Les informations importantes ne concernant pas de situations à risques pour l'homme ou le matériel sont signalées par le symbole d'info indiqué.

Autres symboles

Symbole	Signification
▶	Etape à suivre
→	Renvoi à un autre passage dans le document
•	Enumération/Enregistrement dans la liste
–	Enumération / Entrée de la liste (2e niveau)

Tab. 1

1.2 Consignes générales de sécurité

Généralités

Cette notice est disponible en anglais et en français.

- ▶ Elle doit être conservée pour toute utilisation ultérieure.
- ▶ Avant la mise en service de la chaudière, respecter les consignes de sécurité figurant dans la notice d'utilisation.

Si les indications de ce manuel ne sont pas respectées strictement, il existe un risque d'incendie ou d'explosion pouvant présenter un risque de dommages matériels ou corporels ou de mort.

- ▶ Ne pas stocker ou utiliser de carburant ou toute autre substance inflammable à proximité de cette chaudière ou d'autres installations.
- ▶ Mesures à prendre en cas d'odeur de gaz :
 - Ne pas essayer de démarrer l'appareil.
 - Ne commuter aucun interrupteur électrique ; ne pas utiliser de téléphone dans le bâtiment concerné.
 - Appeler immédiatement le fournisseur de gaz depuis un poste situé à l'extérieur. Suivre les consignes du fournisseur de gaz.
 - Si le fournisseur de gaz n'est pas joignable, appeler les pompiers.
- ▶ L'installation et l'entretien doivent être effectués par un chauffagiste, un prestataire de service ou un fournisseur de gaz formé et agréé.

⚠ Risques en cas d'odeur de gaz

- ▶ Fermer le robinet de gaz.
- ▶ Ouvrir portes et fenêtres.
- ▶ N'actionner aucun interrupteur électrique ; ne pas utiliser de téléphone ni de hotte.
- ▶ Eteindre toute flamme nue.
- ▶ Ne pas fumer !
- ▶ N'utiliser aucune amorce d'allumage (par ex. briquet, allumette, ...).
- ▶ Avertir les habitants de l'immeuble, mais ne pas sonner.
- ▶ Téléphoner **depuis l'extérieur** du bâtiment à la compagnie qui fournit le gaz et à un installateur ou service après-vente agréé.

⚠ Si l'on perçoit une odeur de gaz brûlés

- ▶ Mettre la chaudière hors service (→ page 15).
- ▶ Ouvrir les fenêtres et les portes.
- ▶ Informer immédiatement un installateur ou un service après-vente agréé.

**⚠ Pour les chaudières à fonctionnement de type cheminée :
risque d'empoisonnement par fumées en cas d'alimentation en air de combustion insuffisante**

- ▶ Assurer l'alimentation en air de combustion.
- ▶ Ne pas obturer ni diminuer les orifices d'aération sur les portes, fenêtres et murs.
- ▶ Assurer également une alimentation suffisante en air de combustion pour les appareils installés ultérieurement, par ex. les ventilateurs de cuisine, les séchoirs et les climatiseurs avec évacuation de l'air vers l'extérieur.
- ▶ En cas d'alimentation insuffisante en air de combustion, ne pas mettre la chaudière en marche.

⚠ Danger de mort dû au monoxyde de carbone

Le monoxyde de carbone (CO) est un gaz toxique produit, entre autres, par la combustion incomplète de combustibles fossiles, tels que le fioul, le gaz ou les combustibles solides.

Des risques surviennent si du monoxyde de carbone s'échappe de l'installation en raison d'un défaut ou d'une fuite et s'accumule à l'intérieur sans que l'on s'en aperçoive.

Le monoxyde de carbone est invisible, incolore et inodore.

Pour éviter les dangers causés par le monoxyde de carbone :

- ▶ Faire inspecter et entretenir régulièrement l'installation par une entreprise qualifiée.
- ▶ Utiliser des détecteurs de monoxyde de carbone qui avertissent à temps des fuites de monoxyde de carbone.
- ▶ En cas de suspicion de fuite de monoxyde de carbone :
 - Avertir tous les habitants et quitter immédiatement le bâtiment.
 - Informer une entreprise spécialisée qualifiée.
 - Faire éliminer les défauts.

Risques d'explosion de gaz inflammables

- ▶ Les travaux réalisés sur les conduites et robinetterie de gaz doivent être confiés exclusivement à un professionnel agréé.

Risques de brûlure

- ▶ En cas de fonctionnement avec des températures d'ECS supérieures à 104 °F (40 °C), faire installer une vanne de mélange par un chauffagiste formé et agréé, afin d'éviter tout risque de brûlure.
- ▶ Lorsque la **désinfection thermique** est activée, des températures supérieures à 140 °F (60 °C) peuvent survenir.

Dégâts dus à une erreur d'utilisation

Les erreurs de commande peuvent entraîner des dommages personnels et/ou matériels.

- ▶ S'assurer que les enfants ne jouent pas avec la chaudière et ne l'utilisent pas sans surveillance.
- ▶ S'assurer que les utilisateurs savent manier la chaudière de manière conforme.

Installation, modifications

Faites installer ou modifier votre chaudière uniquement par un professionnel.

Ne modifier aucune conduite ou robinetterie de gaz.

N'obturer en aucun cas les sorties des soupapes de sécurité ! Pendant la mise en température, de l'eau s'écoule par les soupapes de sécurité.

 Inspection et entretien

L'utilisateur est responsable de la sécurité de l'installation de chauffage et du respect de l'environnement (loi relative à la lutte contre les pollutions).

Par conséquent, il est nécessaire de conclure un contrat d'entretien et d'inspection avec un professionnel incluant une inspection annuelle et un entretien personnalisé. Cela garantit un rendement important pour une combustion respectueuse de l'environnement.

 Matières explosives et facilement inflammables

Ne pas utiliser ou entreposer des matières facilement inflammables (papier, diluants, peintures, etc.) à proximité de la chaudière.

 Air de combustion/air ambiant

Afin d'éviter toute corrosion, l'air de combustion/air ambiant doit être exempt de substances corrosives (par exemple, hydrocarbures halogénés qui comprennent des liaisons chlorées ou fluorées).

 Surchauffe des chaudières

En cas de surchauffe ou si le bloc gaz ne ferme pas, ne pas couper ou interrompre l'alimentation électrique de la pompe. Couper l'alimentation en gaz à l'extérieur de la chaudière.

 En cas de dégâts d'eau

Ne pas utiliser la chaudière lorsque certains de ses composants se sont retrouvés sous l'eau. Contacter immédiatement un technicien SAV qualifié qui contrôlera la chaudière et remplacera les composants du système de régulation ainsi que le bloc gaz inondés.

2 Indications concernant la chaudière

2.1 Certifications



Ce produit a été contrôlé et certifié et correspond aux standards de base pour les marchés du Canada et des Etats-Unis.

2.2 Utilisation conforme

La chaudière ne peut être intégrée qu'à un système de chauffage et de production d'eau chaude sanitaire fermé.

Nous déclinons toute responsabilité pour des dommages survenus pour cause d'utilisation non conforme qui ne correspondrait pas à l'usage prévu.

L'utilisation commerciale et industrielle de cette chaudière pour la production de chaleur industrielle est absolument exclue.

2.3 Aperçu des types de chaudière

ZBR21-3	A	23	Greenstar
ZBR28-3	A	23	Greenstar
ZBR35-3	A	23	Greenstar
ZBR42-3	A	23	Greenstar
ZWB28-3	A	23	Greenstar
ZWB35-3	A	23	Greenstar
ZWB42-3	A	23	Greenstar

Tab. 2 Types d'appareil

Z	Appareil de chauffage central
W	Chauffage ECS
B	Principe de condensation
R	Contrôle constant de la température
21... 42	Puissance jusqu'à 54,600/71,600/95,500/119,400/143,300 BTU/h (21/28/35/42 kW)
-3	Version
A	Appareil avec ventilateur

3 Préparer la chaudière pour le fonctionnement

- ▶ Ouvrir les vannes du départ et du retour chauffage, si elles existent.
- ▶ Ouvrir les vannes d'eau froide et d'eau chaude, si elles existent.
- ▶ Pour les chaudières ZBR...-3A avec ballon d'ECS, ouvrir un robinet d'eau chaude jusqu'à ce que l'eau s'évacue.
- ▶ Ouvrir le robinet de gaz.
- ▶ Ouvrir la porte.

3.1 Contrôler la pression de l'eau du circuit de chauffage

La pression de service s'élève de 14.5 à 21.75 psi (1 à 1.5 bar) en fonctionnement normal.

Si une valeur de réglage plus élevée était requise, elle vous serait indiquée par votre installateur.

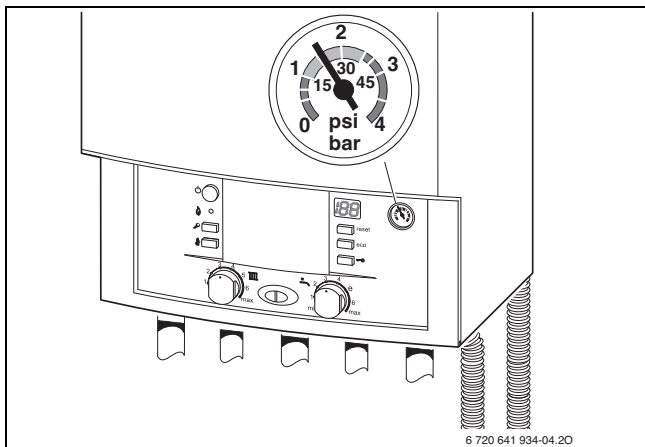

Fig. 1

3.2 Rajouter de l'eau de chauffage

L'alimentation en eau de chauffage est différente sur chaque installation. Demandez à votre chauffagiste de vous montrer la marche à suivre.

La pression maximale de 30 psi (2.07 bars), pour la température la plus élevée de l'eau de chauffage, ne doit pas être dépassée (la soupape de sécurité s'ouvre).

4 Utilisation

Cette notice d'utilisation ne concerne que la chaudière.

Selon la régulation utilisée, certaines fonctions divergent au niveau de leur utilisation.

Les possibilités suivantes de régulation de chauffage peuvent trouver leur utilisation :

- thermostat d'ambiance
- RRC thermostat d'ambiance avec régulation en fonction des intempéries
- régulateur d'installations de fournisseurs tiers



Veillez tenir compte de la notice d'utilisation de la régulation utilisée.



Une notice d'utilisation courte est disponible à la page 31. Après la lecture de la notice d'utilisation, vous pouvez déployer la notice d'utilisation courte vers l'extérieur et la glisser dans le cache de la chaudière pour la conserver.

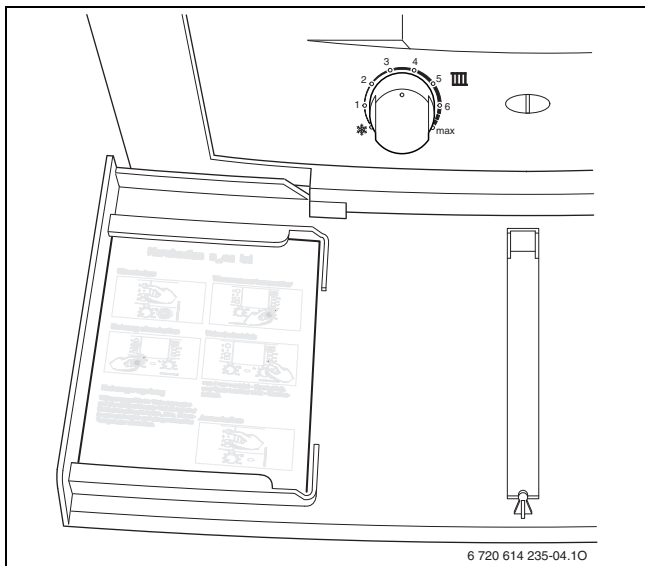

Fig. 2

4.1 Vue d'ensemble des éléments de commande

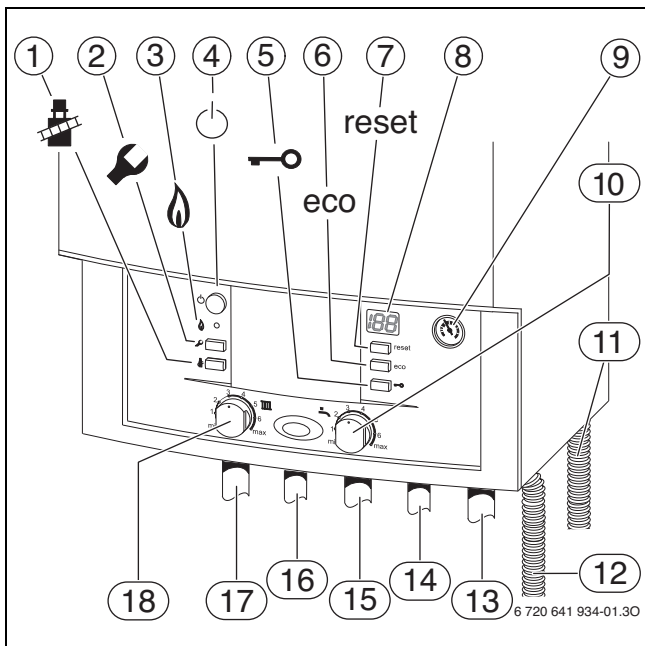

Fig. 3

- [1] Touche ramonage pour le professionnel (voir notice d'installation)
- [2] Touche de service pour le professionnel (voir notice d'installation)
- [3] Voyant Fonctionnement du brûleur
- [4] Touche Marche/Arrêt
- [5] Verrouillage des touches
- [6] Touche eco
- [7] Touche reset
- [8] Afficheur
- [9] Manomètre
- [10] Sélecteur de température ECS
- [11] Tuyau de vidange de la soupape de sécurité chauffage
- [12] Tuyau d'évacuation des condensât
- [13] Retour chauffage
- [14] Eau froide
- [15] Gaz
- [16] ECS
- [17] Départ chauffage
- [18] Sélecteur de température de départ chauffage

4.2 Allumer/éteindre la chaudière

Allumer

- ▶ Mettre la chaudière sous tension à l'aide de l'interrupteur principal. L'écran affiche la température de départ de l'eau de chauffage.

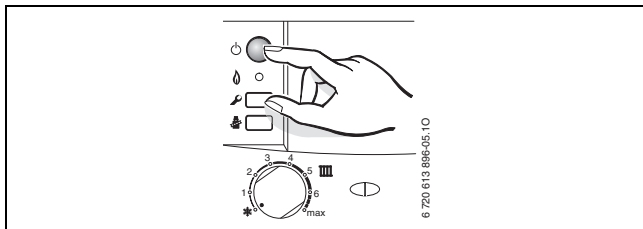



Fig. 4



Si l'afficheur indique  en alternance avec la température de départ, la chaudière est maintenue à une faible puissance calorifique pendant 15 minutes.

Arrêt

- ▶ Mettre la chaudière hors tension à l'aide de l'interrupteur principal. L'écran s'éteint.
- ▶ Si la chaudière doit être mise hors service pour une longue période : prévoir une protection antigel (→ chapitre 4.8).

4.3 Mise en marche du chauffage

La température de départ maximale peut être réglée entre 95 °F (35 °C) et env. 187 °F (86 °C). La température de départ actuelle est affichée.



Pour les planchers chauffants, faire attention aux températures maximales de départ admissibles.

- Tourner le sélecteur de température  , afin d'adapter la température de l'eau de chauffage à l'installation :
- Chauffage par le sol : par ex. position **3** (env. 122 °F (50 °C))
 - Chauffage basse température : position **6** (env. 167 °F (75 °C))
 - Chauffage pour températures de départ jusqu'à 187 °F (86 °C) : position **max**

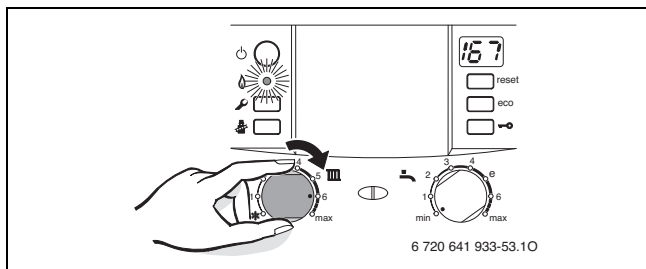



Fig. 5

Lorsque le brûleur est en marche, le témoin est allumé.

Régulateur de température de départ 	Températures de départ typiques	Exemple d'application
1	env. °F95 (35 °C)	Protection hors gel
2	env. 109 °F (43 °C)	
3	env. 122 °F (50 °C)	Chauffage au sol
4	env. 140 °F (60 °C)	
5	env. 153 °F (67 °C)	
6	env. 167 °F (75 °C)	Chauffage par radiateurs
max	env. 187 °F (86 °C)	Chauffage par convecteurs

Tab. 3 Températures de départ typiques

4.4 Réglage de la régulation de chauffage



Veillez tenir compte de la notice d'utilisation de la régulation de chauffage utilisée. Vous y trouverez :

- ▶ comment régler le mode de fonctionnement et la courbe de chauffage sur les régulations à sonde extérieure,
- ▶ comment régler la température ambiante,
- ▶ comment chauffer de manière économique et réduire la consommation d'énergie.

4.5 Chaudières ZBR...-3A avec ballon d'ECS : réglage de la température d'ECS



DANGER

risques de brûlure !

- ▶ Pour éviter toute brûlure, il est recommandé de limiter la température d'ECS en mode de fonctionnement normal à 122 °F (50 °C).
- ▶ Régler les températures jusqu'à 158 °F (70 °C) uniquement pour la désinfection thermique.

- ▶ Tourner le sélecteur , afin de régler la température de l'eau chaude sanitaire.
La température réglée clignote sur l'afficheur pendant 30 secondes.

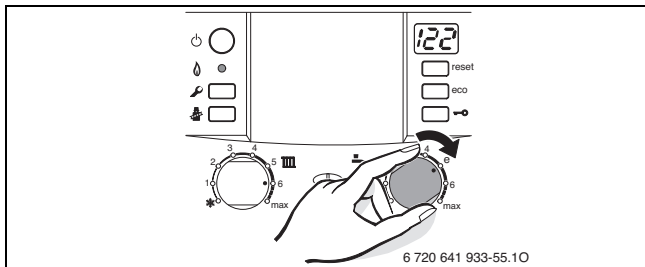



Fig. 6



Pour prévenir la pollution bactérienne par ex. par les légionnelles, nous recommandons de régler le régulateur de température d'ECS  au minimum sur «e» (131 °F (55 °C)).

Dans cette position, il est possible d'obtenir une production d'ECS économique et confortable. De plus amples informations sont disponibles auprès des services des eaux ou des municipalités.

Position du sélecteur 	Température d'eau chaude sanitaire
min	env. 59 °F (15 °C)
e	env. 131 °F (55 °C)
max	env. 158 °F (70 °C)

Tab. 4



Sélectionner toujours une température d'eau chaude sanitaire aussi faible que possible. Un réglage faible au niveau du thermostat ECS entraîne une économie d'énergie importante.

En outre, des températures d'ECS élevées provoquent une calcification plus forte et altèrent ainsi le fonctionnement de la chaudière (par ex. temps de chauffage plus longs ou quantités d'écoulement plus faibles).

Touche eco

En appuyant sur la touche **eco**, on peut choisir entre **mode confort** et **mode économique**.

- **Mode Confort, la touche eco n'est pas allumée (réglage de base)**

En mode Confort, la priorité ballon est maintenue. Le ballon ECS est d'abord réchauffé jusqu'à la température réglée. Puis la chaudière se met sur mode chauffage.

- **Mode économique, la touche eco est allumée.**

En mode Eco, la chaudière alterne entre les modes chauffage et charge.

4.6 Chaudières ZWB...-3A : régler la température d'ECS

- ▶ Tourner le sélecteur , afin de régler la température de l'eau chaude sanitaire.

La température réglée clignote sur l'afficheur pendant 30 secondes.

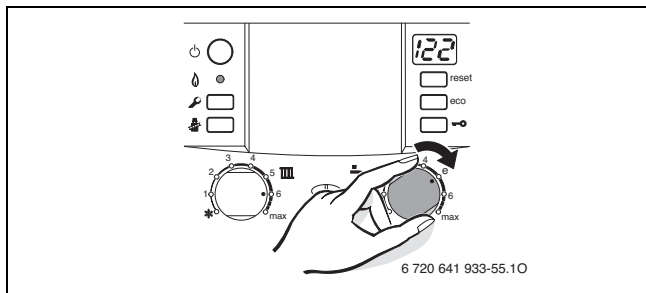



Fig. 7

Position du sélecteur 	Température d'eau chaude sanitaire
min	env. 104 °F (40 °C)
e	env. 122 °F (50 °C)
max	env. 140 °F (60 °C)

Tab. 5

Touche eco

En appuyant sur la touche **eco**, on peut choisir entre **mode confort** et **mode économique**.

- **Mode Confort (réglage de base)**

La chaudière est maintenue en permanence à la température réglée. Les temps d'attente sont donc courts pour les prélèvements d'eau chaude sanitaire. La chaudière se met en marche même en l'absence d'utilisation d'eau chaude sanitaire.

- **Mode économique, la touche eco est allumée**

- Le réchauffage à la température réglée ne se fait que lorsque de l'eau chaude sanitaire est prélevée.
- **Avec signal de demande** : en ouvrant puis refermant rapidement le robinet d'eau chaude sanitaire, l'eau se réchauffe à la température réglée. L'ECS est disponible rapidement.



La déclaration «message de demande» permet une économie de gaz et d'eau maximale.



4.7 Réglage du mode été

En mode Été et lorsque la température extérieure réglée est atteinte pour la désactivation du chauffage, la pompe du circuit de chauffage puis l'installation de chauffage sont désactivées. La production d'eau chaude sanitaire reste activée conformément au programme d'ECS.

AVIS

Dommages matériels dus au gel!

Risque de gel de l'installation de chauffage. En mode été, seule la protection antigel de la chaudière subsiste.

- ▶ En cas de risque de gel, veiller à protéger la chaudière contre le gel.
- ▶ Noter la position du sélecteur de température de départ chauffage .
- ▶ Tourner le sélecteur de température de départ chauffage  entièrement vers la gauche (position .

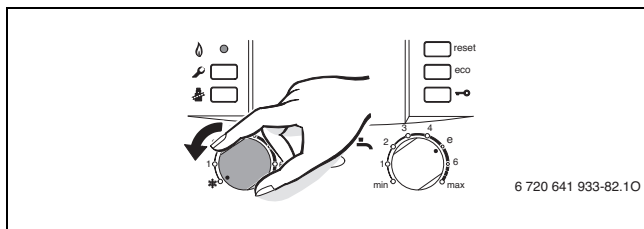



Fig. 8

D'autres remarques figurent dans la notice d'utilisation du régulateur de chauffage fourni à la livraison.

4.8 Régler la protection antigel

Protection antigel pour l'installation de chauffage :

- ▶ Laisser la chaudière sous tension, ne pas couper le gaz et mettre le sélecteur  au moins en position 1.

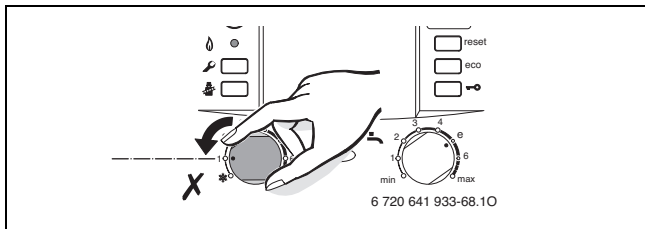



Fig. 9

D'autres remarques figurent dans la notice d'utilisation du régulateur de chauffage fourni à la livraison.

Si vous souhaitez laisser la chaudière éteinte :

- ▶ Faire mélanger du produit antigel à l'eau de chauffage par le spécialiste lorsque la chaudière est à froid (voir notice d'installation) et vidanger le circuit d'eau chaude sanitaire.

Protection antigel pour le ballon :

- ▶ Tourner le régulateur de température d'ECS  vers la gauche jusqu'en butée (59°F (15°C)).

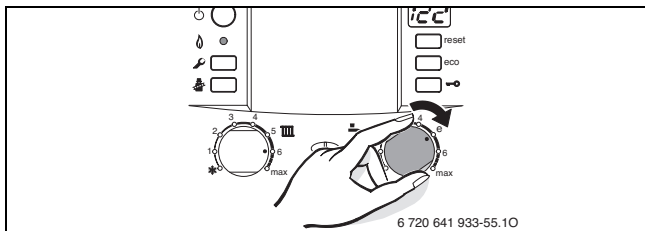



Fig. 10

4.9 Enclencher le verrouillage des touches

Le blocage de la touche agit sur le régulateur de température de départ, le régulateur de température d'ECS, la touche de service et la touche eco.

Activer le verrouillage des touches :

- ▶ Appuyer sur la touche  jusqu'à ce que l'afficheur indique  en alternance avec la température de départ chauffage.

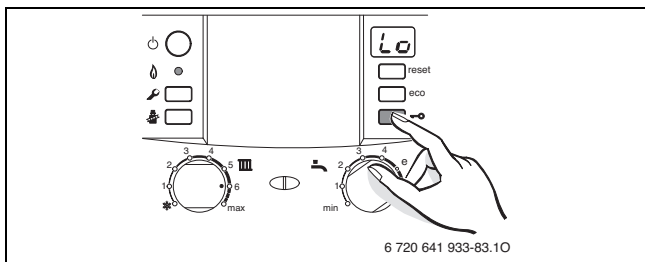











Fig. 11

Désactiver le verrouillage des touches:

- ▶ Appuyer sur la touche  jusqu'à ce que l'afficheur indique la température de départ chauffage.

4.10 Codes d'affichage

Affichage	Description
	Code de défaut (→ chapitre 7)
	Inspection échue
	Fonction antiblocage de la pompe active
	Verrouillage du clavier actif
	Fonction de remplissage du purgeur de condensat active

Affichage	Description
	Fonction de purge active
	Augmentation excessivement rapide dans la température de départ (surveillance du gradient de température). Mode chauffage désactivé pendant deux minutes. Si ce message est récurrent, informer un chauffagiste formé et certifié.
	Fonction de séchage
	Capteur extérieur défectueux / non reconnu

Tab. 6

5 Désinfection thermique

Afin d'éviter, sur les chaudières ZBR...-3A avec ballon d'ECS, toute contamination bactérienne de l'eau chaude sanitaire, par exemple par les légionelles, nous recommandons d'effectuer une désinfection thermique après un arrêt prolongée. En général, cette étape n'est pas nécessaire si l'eau potable est produite par chloration ou ozonation.



Sur certains régulateurs de chauffage, la désinfection des légionelles peut être programmée à heures fixes, voir notice d'utilisation du régulateur de chauffage fournie à la livraison.

La désinfection thermique englobe l'ensemble du système d'eau chaude sanitaire, y compris les points de puisage. Pour les ballons solaires, la part solaire du ballon n'est pas prise en compte.

AVERTISSEMENT
Risques de brûlure !

L'eau chaude peut causer des brûlures graves.

- ▶ Ne procéder à la désinfection thermique qu'en dehors des heures de service normales.
- ▶ Une fois la désinfection thermique terminée, le contenu de l'accumulateur d'eau chaude ne se refroidit que peu à peu par perte thermique jusqu'à ce qu'il atteigne la température d'eau chaude réglée. C'est pourquoi la température de l'eau chaude peut, pour une courte durée, être supérieure à la température réglée.
- ▶ Lorsque la désinfection thermique est activée, faire installer une vanne de mélange d'ECS.

Réaliser une désinfection manuelle du ballon d'ECS et de l'installation

- ▶ Fermer les points de puisage d'eau chaude sanitaire.
- ▶ Informer les habitants d'un risque de brûlures si aucun mélangeur d'eau sanitaire thermostatique n'est installé.
- ▶ En cas d'utilisation d'une régulation avec programmation de l'eau chaude sanitaire, régler les horaires et les températures de façon adéquate.
- ▶ Le cas échéant, mettre la pompe de circulation d'eau chaude sanitaire en fonctionnement permanent.
- ▶ Tourner le régulateur de température ECS en butée à droite (env. 158 °F (70 °C)).

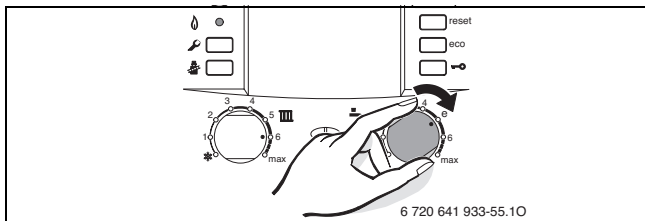

Fig. 12

- ▶ Attendre que la température maximale de l'eau chaude sanitaire soit atteinte.
- ▶ Retirer successivement de l'ECS du point de puisage d'ECS suivant jusqu'au point le plus éloigné, jusqu'à ce que de l'eau chaude à au moins 158 °F (70 °C) se soit écoulée pendant 3 minutes.
- ▶ Remettre les régulations et la pompe de circulation d'eau chaude sanitaire en fonctionnement normal.



Si une interruption de la désinfection thermique est nécessaire :

- ▶ Eteindre la chaudière et le rallumer.
La chaudière se remet en service et l'afficheur indique à nouveau la température de départ chauffage.
-

6 Consignes pour économiser l'énergie

Economiser le gaz

La chaudière a été construite de façon à assurer une consommation de gaz réduite, des émissions polluantes faibles et un confort optimal. L'alimentation du brûleur en gaz est réglée suivant la température ambiante désirée de l'appartement. La chaudière règle automatiquement la flamme du brûleur lorsque l'on varie la demande de température ambiante. Cette modulation de puissance assure un lissage des variations de température et permet une répartition homogène de la température dans les pièces de l'appartement. La chaudière peut fonctionner pendant un temps prolongé sans consommer plus de gaz qu'une chaudière qui est soumise à des cycles marche-arrêt en permanence.

Entretien

Afin de maintenir la consommation de gaz et donc les émissions de substances polluantes à un niveau bas pendant une période prolongée, nous recommandons de conclure un contrat de maintenance auprès d'un spécialiste agréé incluant une inspection annuelle et un entretien en fonction des besoins.

Régulation de chauffage

Utiliser une régulation de chauffage avec régulateur de température ambiante ou avec régulateur en fonction des intempéries et vannes thermostatiques.

Vous trouverez davantage d'informations dans la notice d'installation et d'utilisation du régulateur de chauffage fournie à la livraison.

Robinets thermostatiques

Ouvrir complètement les robinets thermostatiques, afin que la température ambiante souhaitée puisse être atteinte. Après chaque réglage (par ex. courbe de chauffage ou température ambiante sur le régulateur), attendre quelques jours jusqu'à ce que l'installation se soit stabilisée. Procéder ensuite à d'autres réglages.

Chauffage par le sol

Ne pas dépasser la valeur de la température de départ recommandée par le fabricant comme température de départ maximale.

Mieux vaut aérer brièvement mais intensément (fenêtres grandes ouvertes)

Pour aérer, ne pas laisser la fenêtre en position oscillo-battante. Sinon, la chaleur s'échappe continuellement de la pièce sans améliorer significativement l'air ambiant. Il vaut mieux ouvrir complètement les fenêtres pendant une courte durée.

Pendant l'aération des pièces, fermer les robinets thermostatiques.

Eau chaude sanitaire

Sélectionner toujours une température d'eau chaude sanitaire aussi faible que possible.

Un réglage faible au niveau du sélecteur de température eau chaude sanitaire entraîne une économie d'énergie importante.

En outre, des températures d'eau chaude sanitaire élevées provoquent une calcification plus forte et altèrent ainsi le fonctionnement de la chaudière (par ex. temps de chauffage plus longs ou quantités d'écoulement plus faibles).

Bouclage sanitaire

Le cas échéant, régler une pompe de circulation... pour l'eau chaude sanitaire par un programme horaire selon les besoins individuels (par ex. le matin, à midi, le soir).

7 Élimination des défauts

Le Heatronic contrôle tous les composants de sécurité, de régulation et de commande.

Si un défaut survient pendant le fonctionnement de l'installation, un signal d'avertissement retentit.

AVIS



Dégâts sur l'installation dus au gel!

Si l'installation de chauffage n'est pas en service, elle risque de geler en cas de grands froids.



- ▶ Éliminer la panne immédiatement et remettre l'installation de chauffage en service.
- ▶ Si vous n'y arrivez pas, protégez l'installation contre le gel : vidangez les conduites d'eau de chauffage et d'eau chaude sanitaire au point le plus bas de l'installation.



Ce signal d'avertissement est coupé en appuyant sur n'importe quelle touche.

L'écran indique un code défaut (par ex.  ) et la touche reset peut clignoter.

Si la touche **reset** clignote :

- ▶ Appuyer sur la touche **reset** et maintenir jusqu'à ce que l'afficheur indique  . La chaudière se remet en service et l'afficheur indique à nouveau la température de départ chauffage.

Si la touche **reset** ne clignote pas :

- ▶ Éteindre la chaudière et le rallumer. La chaudière se remet en service et l'afficheur indique à nouveau la température de départ chauffage.

S'il n'est pas possible de remédier à la perturbation :

- ▶ Contacter un technicien agréé ou le service après-vente et indiquer le code défaut et les caractéristiques de la chaudière.



Vous trouverez un aperçu des messages pouvant apparaître sur l'afficheur en page 23.

Caractéristiques techniques de la chaudière

Si vous avez besoin du service après-vente, il est préférable de donner des renseignements précis sur votre chaudière. Ces indications sont marquées sur la plaque signalétique.

Greenstar (par ex. ZWB28-3 A ...):

.....
Numéro de série :

.....
Date de mise en service :

.....
Installateur :

.....

8 Entretien

Inspection et entretien

L'utilisateur est responsable de la sécurité de l'installation de chauffage et du respect de l'environnement (respecter les dispositions locales en vigueur).

Par conséquent, il est nécessaire de conclure un contrat d'entretien et d'inspection avec un professionnel incluant une inspection annuelle et un entretien personnalisé. Cela garantit un rendement important pour une combustion respectueuse de l'environnement.

Nettoyage de l'habillage

Nettoyer l'habillage avec un chiffon humide. Ne jamais utiliser de produits de nettoyage agressifs ou caustiques.

9 Protection de l'environnement et recyclage

La protection de l'environnement est un principe de base du groupe Bosch.

Nous accordons une importance égale à la qualité de nos produits, à leur rentabilité et à la protection de l'environnement. Les lois et prescriptions concernant la protection de l'environnement sont strictement observées.

Pour la protection de l'environnement, nous utilisons, tout en respectant les aspects économiques, les meilleures technologies et matériaux possibles.

Emballages

En matière d'emballages, nous participons aux systèmes de mise en valeur spécifiques à chaque pays, qui visent à garantir un recyclage optimal.

Tous les matériaux d'emballage utilisés respectent l'environnement et sont recyclables.

Appareils usagés

Les appareils usés contiennent des matériaux qui peuvent être réutilisés.

Les composants se détachent facilement. Les matières synthétiques sont marquées. Ceci permet de trier les différents composants en vue de leur recyclage ou de leur élimination.

10 Notice d'utilisation succincte

Allumer

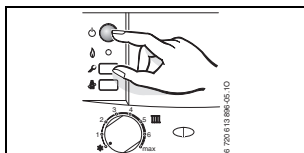

Mise en marche du chauffage

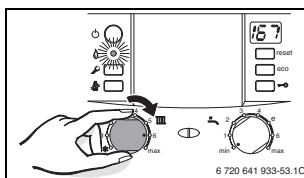

Régulation du chauffage

Régler la température de départ chauffage maximale à la chaudière. Régler le thermostat d'ambiance à la température souhaitée.

Verrouillage des touches

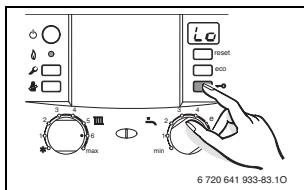

Température d'eau chaude sanitaire



AVERTISSEMENT

risques de brûlure !

- Pour éviter toute brûlure, il est recommandé de limiter la température d'ECS en mode de fonctionnement normal à 122 °F (50 °C).

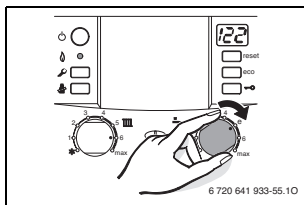

Touche **eco** éteinte = mode confort
Touche **eco** allumée = mode économique

Protection contre le gel

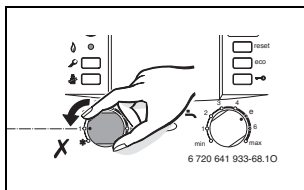

Les États Unis et le Canada
Bosch Thermotechnology Corp.
50 Wentworth Avenue
Londonderry, NH 03053
Tel. 603-552-1100
Fax 603-965-7581
www.bosch-climate.us
Les États Unis

Produits fabriqués par
Bosch Thermotechnik GmbH
Junkersstrasse 20-24
D-73249 Wernau
www.bosch-thermotechnology.com

Dans le but d'améliorer continuellement ses produits, Bosch Thermotechnology Corp. se réserve le droit de procéder à des modifications techniques sans préavis.