



Caldaie a condensazione

- ▶ Robustezza, affidabilità ed elevate prestazioni costanti nel tempo
- ▶ Elevati rendimenti stagionali e abbinamento a termoregolatori di classe V-VI-VIII per accesso agli incentivi fiscali.
- ▶ Silenziosità in tutte le condizioni di funzionamento
- ▶ Connettività e controllo da remoto tramite app
- ▶ Rispetto dell'ambiente grazie a livelli minimi di emissioni inquinanti
- ▶ Disponibile programma Garanzia Clima +: fino a 8 anni di garanzia aggiuntiva ai 2 previsti per legge (GC1200 W fino a +3 anni di garanzia), sottoscrivendo un contratto di manutenzione programmata annuale con i Servizi di Assistenza Tecnica Autorizzati Bosch

Condens 5300i WM	8
Condens 5700i W	14
Condens 4300i W	18
Condens 2300 W	22
Condens 1200 W Novità!	26
Copertura per sostituzione caldaie ad incasso	30
Condens 5700i WT	38
Condens 5300i WT	42
Condens 2300 W Balcony	46
Condens 2000F Condens 3000F	50
Tavola abbinamento accessori sistemi integrati a condensazione residenziali	54
Tavola abbinamento accessori caldaie a condensazione residenziali	56

Caldaie a condensazione

Caldaie convenzionali

Caldaie murali alta potenza

Sistemi scarichi fumi per caldaie

Scalda acqua a gas

Sistemi scarichi fumi per scaldia acqua

Scalda acqua in pompa di calore

Scalda acqua elettrici

Termoregolazione

Soluzioni ibride

Pompe di calore

Pompe di calore media-alta potenza

Climatizzazione

Solare termico

Bollitori

Schemi d'impianto

Condens 5300i WM

Caldaia a condensazione a basamento con bollitore solare a stratificazione 210 litri o a stratificazione da 100 litri

Garanzia aggiuntiva fino a 10 anni totali con il programma "Garanzia clima +"



A+++ → D



A+ → F



Tanta acqua calda sempre, anche dal sole

- ✓ Sistema integrato compatto: in poco spazio tutto ciò che è necessario per il riscaldamento ed il massimo del comfort sanitario
- ✓ Acqua calda sempre disponibile, erogata molto velocemente ed a temperatura stabile grazie alla tecnologia della stratificazione
- ✓ Comfort sanitario a 3 stelle: il massimo ottenibile secondo EN13203-1/2 grazie al bollitore stratificato da 210 o 100 litri
- ✓ Massimo rendimento stagionale ottenibile da una caldaia a condensazione (94%): Classe A+ ottenibile con abbinamento di un termoregolatore modulante con funzione climatica
- ✓ Massima efficienza grazie all'elevato range di modulazione (1:10)
- ✓ Risparmio energetico grazie alla regolazione climatica integrata (con accessorio sonda esterna)
- ✓ Silenziosa in tutte le condizioni di funzionamento: solo 49 dB(A) di potenza sonora
- ✓ Doppia opzione di gestione da remoto: con App EasyControl in abbinamento al termostato smart EasyControl CT200⁽¹⁾; con App HomeComeEasy tramite l'accessorio Connect Key K40RF
- ✓ Direttamente collegabile a canne fumarie collettive in pressione grazie alla valvola di non ritorno integrata ed all'omologazione C_{(14)3x}

La classe di efficienza energetica indicata si riferisce ai modelli GC5300i WM 24/210SO, GC5300i WM 24/100S

⁽¹⁾ L'utilizzo di EasyControl CT 200 esclude la possibilità di installare altri termoregolatori e moduli accessori (ad es. CW..., CR..., etc.)

Caldaia a condensazione a basamento con bollitore solare a stratificazione, collegabile a collettori solari per integrazione ACS. Fornita con modulo solare

Sigla	Descrizione	Quantità per pallet	Codice	Prezzo € IVA escl.
GC5300i WM 24/210 SO	Modello GC5300i WM 24/210 SO da 24 kW in riscaldamento e 30 kW in sanitario. Versione a metano convertibile a GPL ⁽¹⁾ .	6	7738101019	5.840,00

Caldaia a condensazione a basamento con bollitore a stratificazione

Sigla	Descrizione	Quantità per pallet	Codice	Prezzo € IVA escl.
GC5300i WM 24/100S	Modello GC5300i WM 24/100S da 24 kW in riscaldamento e 30 kW in sanitario. Versione a metano convertibile a GPL ⁽¹⁾ .	6	7738101018	5.570,00

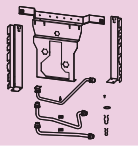
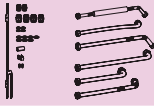
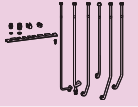
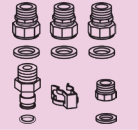
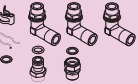

⁽¹⁾ Per i dettagli dei componenti dei kit di conversione specifici rivolgersi preventivamente al Servizio Assistenza Termotecnica

Accessori obbligatori. Scegliere tra i seguenti accessori.

Sigla	Descrizione	Codice	Prezzo € IVA escl.
CS35	 Kit per installazione semplificata. Comprensivo di piastra per installazione semplificata e raccordi idraulici mandata riscaldamento, ritorno riscaldamento e gas. Necessario in caso di utilizzo di CS10, CS33 o CS17	7738112830	192,00
CS10	 Kit collegamento idraulico orizzontale, per gestione di un solo circuito di riscaldamento diretto. In caso di utilizzo di questo accessorio il vaso EVW 8 non può essere integrato in caldaia. Alternativo a CS17, CS33 e CS34. Utilizzare unitamente al kit CS35.	7738112112	180,00
CS33	 Kit collegamento idraulico verticale, per il collegamento diretto al circuito di riscaldamento o al compensatore idraulico esterno. Alternativo a CS10, CS17 e CS34. Utilizzare unitamente al kit CS35. Non utilizzabile con GC5300i WM 24/210SO.	7738112829	400,00
CS17	 Kit per adattamento connessioni idrauliche (privo di tubazioni) per collegamento realizzato in opera. Composto da: 3x nippli R ³ / ₄ ", 1x nipplo R ¹ / ₂ ", 1x da R ³ / ₄ ". Alternativo a CS10, CS33 e CS34. Utilizzare unitamente al kit CS35.	7738112119	39,00
CS34	 Kit collegamento idraulico per il collegamento diretto al circuito di riscaldamento. Non è necessario l'utilizzo dell'accessorio CS35. Alternativo a CS10, CS33 e CS17.	7738112831	130,00





Per tutti gli altri accessori vedere le sezioni relative (fumisteria, termoregolazione, bollitori, etc.)

Accessori

Sigla	Descrizione	Codice	Prezzo € IVA escl.
CT 200	 EasyControl CT 200, bianco	7736701341	476,00
CT 200 B	 EasyControl CT 200, nero	7736701392	476,00
SET CT 200	 Set EasyControl CT 200 bianco con 3 teste termostatiche intelligenti THR (ETRV)	7736701393	844,00
SET CT 200 B	 Set EasyControl CT 200 nero con 3 teste termostatiche intelligenti THR (ETRV)	7736701394	844,00
Connect Key K40RF	 Gateway LAN/Wi-Fi per connessione di caldaie Condens GC4300i W, GC5300i WM, GC5300i WT, GC5700i WT (in abbinamento a regolatore CR400), e pompa di calore Compress 5800i AW. Connessione tramite Wi-Fi domestico o cavo di rete LAN.	7738114013	347,00
CH120	 Termoregolatore ambiente CH120 con funzione di termostato modulante, in abbinamento a caldaia a condensazione (per impianti diretti, o con moduli MM100 per impianti a più circuiti), o in abbinamento a sistemi ibridi compatti con Compress 5800i e caldaia a condensazione. Display retroilluminato a colori con navigazione intuitiva per menù e testi in chiaro. Collegamento al generatore o ai moduli tramite BUS EMS.	7738112982	255,00
sonda esterna	 Sonda esterna necessaria per attivare la regolazione climatica con regolatori CR400, UI800 e CH120	7716780263	26,00
CS30	 Kit con rubinetto di carico impianto, con disconnettore. Da predisporre in quanto non presente sulla piastra della caldaia	7738112236	397,00
EVW 8	 Kit vaso d'espansione sanitario. Capacità 8 litri. Comprensivo di raccordi per connessioni a circuito sanitario. Non integrabile all'interno della caldaia GC5300i WM 24/210SO	7738112837	340,00
FC-CA80	 Adattatore sdoppiato C53x, Ø80/125 a 80/80 mm; PP bianco	7738113529	87,00

Per tutti gli altri accessori vedere le sezioni relative (fumisteria, termoregolazione, bollitori, etc.)

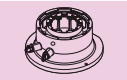
Accessori

Sigla	Descrizione	Codice	Prezzo € IVA escl.
FC-Set60-C13x	 Kit base C13x, Ø60/100 mm; PP/Met. bianco. Composto da: Curva di partenza 87° con prese analisi combustione; Terminale telescopico orizzontale L. 335-530 mm + 100 mm esterno con griglia antivento; Rosoni da parete (2 pz); Etichette CE sistema	7738112499	103,00
FC-Set60-b-C33x	 Kit camino verticale C33x, fuori tetto Ø60/100 mm; PP/Met. bianco. Con Adattatore Ø80/125 a Ø60/100 mm con prese di analisi combustione; Fascetta di sostegno a parete; Lubrificante; Etichette sistema. L. 1.169 mm. Colore nero.	7738112504	215,00
FC-CA60	 Adattatore verticale Ø80/125 a Ø60/100 mm; PP bianco; con prese di analisi combustione	7738112636	87,00
FC-CA80-C	 Adattatore partenza verticale Ø80/125 mm; con prese di analisi combustione	7738112714	87,00

Per tutti gli altri accessori vedere le sezioni relative (fumisteria, termoregolazione, bollitori, etc.)

Kit idraulici: una delle seguenti configurazioni è obbligatoria per la corretta installazione

Configurazione Kit idraulici	GC5300i WM 24/210 SO	GC5300i WM 24/100 S
CS34 : Kit raccordi, connessioni idrauliche ad opera dell'installatore	●	
CS35 + CS10 : Kit connessioni per uscita laterale posteriore a destra o sinistra	●	
CS35 + CS33 : Kit connessioni per uscita verticale posteriore		●
CS35 + CS17 : Kit connessioni per uscita posteriore	●	

● Configurazione consentita per tale modello

Ingombri e quote [mm] Condens 5300i WM 24/210 SO vista posteriore

Legenda:
[1] Acqua calda Ø G¾"
[2] Ritorno riscaldamento Ø G¾"
[3] Raccordo ricircolo sanitario Ø G½"
[4] Mandata solare Ø G¾"
[5] Ritorno solare Ø G¾"
[6] Ingresso gas Ø G½"
[7] Mandata riscaldamento Ø G¾"
[8] Acqua fredda Ø G¾"
*Sul lato del gruppo solare va lasciata una distanza minima di 400 mm

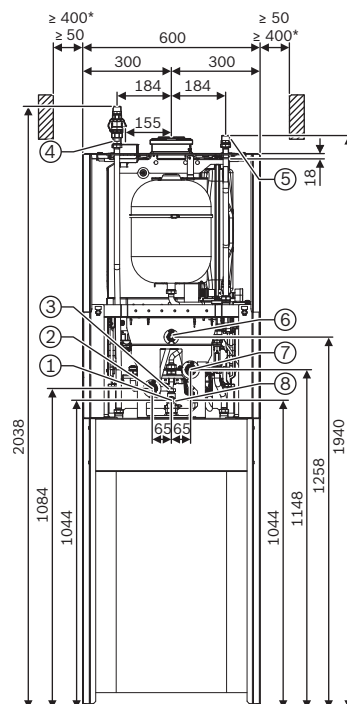

Ingombri e quote [mm] Condens 5300i WM 24/210 S vista da sinistra

Legenda:

- [1] Acqua calda Ø G¾"
- [2] Raccordo ricircolo sanitario Ø G½"
- [3] Ritorno riscaldamento Ø G¾"
- [4] Ingresso gas Ø G½"
- [5] Mandata riscaldamento Ø G¾"
- [6] Acqua fredda Ø G¾"

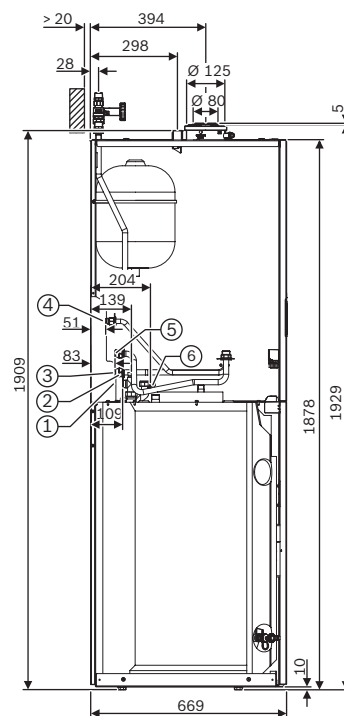

Ingombri e quote [mm] Condens 5300i WM 24/100 S vista posteriore

Legenda:

- [1] Acqua calda Ø G¾"
- [2] Ritorno riscaldamento Ø G¾"
- [3] Raccordo ricircolo sanitario Ø G½"
- [4] Ingresso gas Ø G½"
- [5] Mandata riscaldamento Ø G¾"
- [6] Acqua fredda Ø G¾"

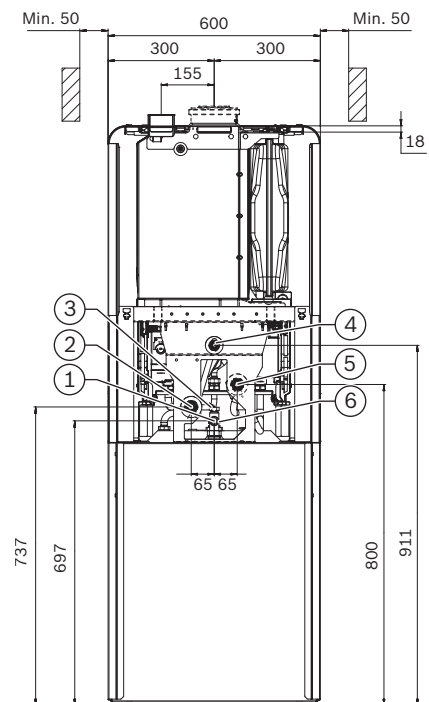

Caldaie a condensazione

Caldaie convenzionali

Caldaie murali alta potenza

Sistemi scarichi fumi per caldaie

Scalda acqua a gas

Sistemi scarichi fumi per caldaie acqua

Scalda acqua in pompa di calore

Scalda acqua elettrici

Termoregolazione

Soluzioni ibride

Pompe di calore

Pompe di calore media-alta potenza

Climatizzazione

Solare termico

Bollitori

Schemi d'impianto

Ingombri e quote [mm] Condens 5300i WM 24/100 S vista da sinistra

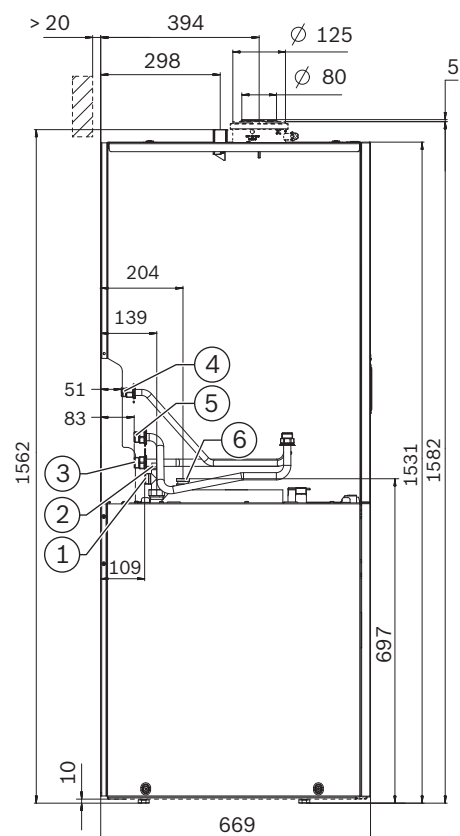

Legenda:

- [1] Acqua calda Ø G¾"
- [2] Ritorno riscaldamento Ø G¾"
- [3] Raccordo ricircolo sanitario Ø G½"
- [4] Ingresso gas Ø G½"
- [5] Mandata riscaldamento Ø G¾"
- [6] Acqua fredda Ø G¾"

Curve caratteristiche del circolatore di serie in GC5300i WM 24/100 S

Legenda:

- [Δp] Perdita di carico [mbar]
 [V] Portata [l/h]
- [1] Curva caratteristica a pressione costante 150 mbar
 - [2] Curva caratteristica a pressione costante 200 mbar
 - [3] Curva caratteristica a pressione costante 250 mbar
 - [4] Curva caratteristica a pressione costante 300 mbar
 - [A] Curva caratteristica del circolatore a potenza massima

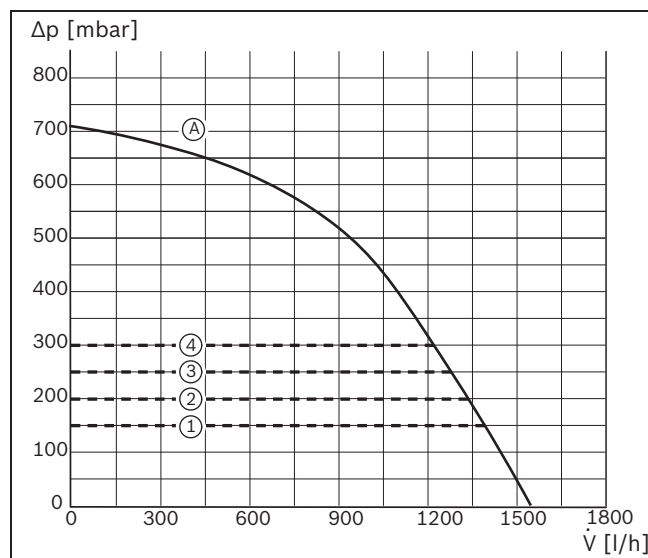

Curve caratteristiche del circolatore solare di serie in GC5300i WM 24/210 SO

Legenda:

Regime pompa: 20-100%
 Regime portata: 0-16,5 l/min
 [H] Prevalenza residua all'impianto [m]
 [Q] Portata [m³/h]
 [p] Pressione [bar]

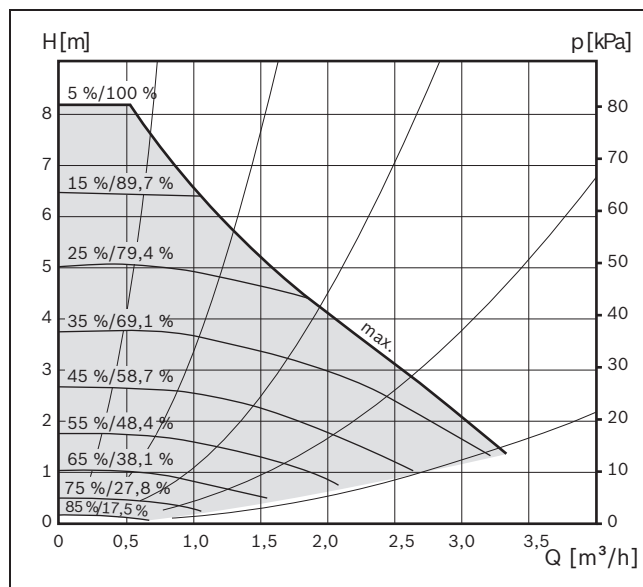

Dati del prodotto per il consumo energetico

Per quanto applicabile al prodotto, i dati ErP riportati sono conformi a quanto prescritto dai regolamenti delegati (UE) n. 811/2013 e n. 812/2013 e s.m.i.	GC5300i WM 24/210 SO	GC5300i WM 24/100 S
Classe di efficienza energetica di riscaldamento		A
Classe di efficienza energetica di riscaldamento dell'acqua		A
Potenza termica nominale [kW]		24
Profilo di carico dichiarato		XL
Efficienza energetica stagionale del riscaldamento d'ambiente η_s^* [%]		94

*Il valore di efficienza energetica stagionale η_s riportato nei dati ErP, è calcolato sul Potere calorifico superiore (H_u), secondo i Regolamenti integrativi alla Direttiva 2017/1369/UE e s.m.i.

Caratteristiche tecniche Condens 5300i WM

Dati tecnici	GC5300i WM 24/210 SO	GC5300i WM 24/100 S
Portata termica nominale max ($Q_{n,max}$) [kW]		24,5
Portata termica nominale min ($Q_{n,min}$) [kW]		3,1
Potenza termica nominale massima ($P_{n,max100\%}$) 50/30 °C [kW]		25,3
Potenza termica nominale massima ($P_{n,max100\%}$) 80/60 °C [kW]		23,8
Potenza termica nominale minima ($P_{n,min30\%}$) 50/30 °C [kW]		3,1
Potenza termica nominale minima ($P_{n,min30\%}$) 80/60 °C [kW]		3,1
Portata termica nominale max. acqua calda sanitaria ($Q_{n,maxWW}$) [kW]		30,0
Portata specifica secondo EN 13203-1 ($\Delta T = 30$ K) [l/min]	22,4	22,9
Capacità bollitore [l]	199,2	100,8
Tipologia bollitore	stratificato, scambiatore solare integrato	stratificato
Rendimento utile alla potenza nominale $\eta_{u,Hi,100\%}$ 50/30 °C [%]		103
Rendimento utile alla potenza nominale $\eta_{u,Hi,100\%}$ 80/60 °C [%]		97,2
Rendimento utile al 30% della potenza nominale $\eta_{u,Hi,30\%}$ 50/30 °C [%]		107,3
Rendimento utile al 30% della potenza nominale $\eta_{u,Hi,30\%}$ 80/60 °C [%]		98,1
Capacità vaso espansione riscaldamento [l]		12
Capacità vaso espansione solare [l]	18	-
Omologazione per aspirazione aria/evacuazione prodotti della combustione	B _{53(p)/23(p)} , B ₃₃ , C _{(10)3x} , C _{13x} , C _{33x} , C _{(12)3x} , C _{(13)3x} , C _{(14)3x} , C _{43x} , C _{53x} , C _{63x} , C _{83x} , C _{93x}	
Raccordo sistema fumario (Ø mm)	80/125	
Prevalenza residua ventilatore [Pa]	150	
Classe NO _x (secondo EN 15502/1)	6	
Livello di potenza sonora (riscaldamento) [dB(A)]	49	
Grado di protezione elettrica [IP]	X2D	
Peso [kg]	165	112
Dimensioni (P x L x A) [mm]	669 x 600 x 1.878	669 x 600 x 1.531

Caldaie a condensazione
 Caldaie convenzionali
 Caldaie murali alta potenza
 Sistemi scarichi fumi per caldaie
 Scaldia acqua a gas
 Sistemi scarichi fumi scaldia acqua
 Scaldia acqua in pompa di calore
 Scaldia acqua elettrici
 Termoregolazione
 Soluzioni ibride
 Pompe di calore
 Pompe di calore media-alta potenza
 Climatizzazione
 Solare termico
 Bollitori
 Schemi d'impianto

Condens 5700i W

Caldaia a condensazione murale combinata o solo riscaldamento

Garanzia aggiuntiva fino a 10 anni totali con il programma "Garanzia clima +"



A⁺⁺⁺ → D



A⁺ → F



Design e prestazioni senza compromessi

- ✓ Massima efficienza grazie all'elevato range di modulazione (1:10)
- ✓ Rendimento stagionale al massimo ottenibile con una caldaia condensazione (94%)
- ✓ Comfort sanitario a 3 stelle: il massimo ottenibile secondo EN13203-1/2
- ✓ Risparmio del tempo d'installazione grazie alla distanza degli attacchi idraulici dal muro orizzontali pari a 18 cm (con piastra di preinstallazione)
- ✓ Risparmio energetico grazie alla regolazione climatica integrata (con accessorio sonda esterna)
- ✓ Doppia opzione di gestione da remoto: con App EasyControl in abbinamento al termostato smart EasyControl CT200⁽¹⁾; con App HomeComeEasy tramite l'accessorio Connect Key K40RF
- ✓ Direttamente collegabile a canne fumarie collettive in pressione grazie alla valvola di non ritorno integrata ed all'omologazione C_{(14)3x}
- ✓ Certificazione unica di sistema in abbinamento agli specifici accessori di fumisteria

La classe di efficienza energetica indicata si riferisce a tutti i modelli.

⁽¹⁾ L'utilizzo di EasyControl CT 200 esclude la possibilità di installare altri termoregolatori e moduli accessori (ad es. CW..., CR..., MS..., etc.)

Caldaie a condensazione murali combinate















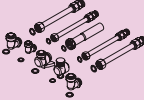

Sigla	Descrizione	Quantità per pallet	Codice	Prezzo € IVA escl.
GC5700iW 24/24 C	Modello GC5700iW 24/24 C da 24 kW in riscaldamento e 25 kW in sanitario. Versione a metano convertibile a GPL	4	7736902464	2.790,00
GC5700i W 24/30 C	Modello GC5700i W 24/30 C da 24 kW in riscaldamento e 30 kW in sanitario. Versione a metano convertibile a GPL	4	7736902465	2.990,00
GC5700i W 30/35 C	Modello GC5700i W 30/35 C da 30 kW in riscaldamento e 35 kW in sanitario. Versione a metano convertibile a GPL	4	7736902429	3.170,00

Caldaie a condensazione murali solo riscaldamento

Sigla	Descrizione	Quantità per pallet	Codice	Prezzo € IVA escl.
GC5700i W 15 P	Modello GC5700i W 15 P da 15 kW in riscaldamento. Versione a metano convertibile a GPL	4	7736902466	2.350,00
GC5700i W 24 P	Modello GC5700i W 24 P da 24 kW in riscaldamento. Versione a metano convertibile a GPL	4	7736902467	2.670,00
GC5700i W 35 P	Modello GC5700i W 35 P da 35 kW in riscaldamento. Versione a metano convertibile a GPL	4	7736902431	3.050,00

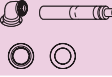
⁽¹⁾ Per i dettagli dei componenti dei kit di conversione specifici rivolgersi preventivamente al Servizio Assistenza Termotecnica

Accessori

Sigla	Descrizione	Codice	Prezzo € IVA escl.
CT 200	 EasyControl CT 200, bianco	7736701341	476,00
CT 200 B	 EasyControl CT 200, nero	7736701392	476,00
SET CT 200	 Set EasyControl CT 200 bianco con 3 teste termostatiche intelligenti THR (ETRV)	7736701393	844,00
SET CT 200 B	 Set EasyControl CT 200 nero con 3 teste termostatiche intelligenti THR (ETRV)	7736701394	844,00
CH120	 Termoregolatore ambiente CH120 con funzione di termostato modulante, in abbinamento a caldaia a condensazione (per impianti diretti, o con moduli MM100 per impianti a più circuiti), o in abbinamento a sistemi ibridi compatti con Compress 5800i e caldaia a condensazione. Display retroilluminato a colori con navigazione intuitiva per menù e testi in chiaro. Collegamento al generatore o ai moduli tramite BUS EMS.	7738112982	255,00
Connect Key K40RF	 Gateway LAN/Wi-Fi per connessione di caldaie Condens GC4300i W, GC5300i WM, GC5300i WT, GC5700i WT (in abbinamento a regolatore CR400), e pompa di calore Compress 5800i AW. Connessione tramite Wi-Fi domestico o cavo di rete LAN.	7738114013	347,00
sonda esterna	 Sonda esterna necessaria per attivare la regolazione climatica con regolatori CR400, UI800 e CH120	7716780263	26,00
Acc. 893/18	 Piastra di preinstallazione (attacchi in orizzontale) con rubinetti per collegamento gas ed idraulico. Distanza dal muro 18 cm.	7719003231	227,00
Acc. 1151	 Kit raccordi di collegamento completo di tronchetti e rubinetto gas. Raccorderia per AFS/ACS utilizzabile per collegamento ad eventuale bollitore	7719002999	160,00
WHY DN25 quer	 Compensatore idraulico orizzontale DN 25 con pressione massima 6 bar, temperatura massima 110°C e portata massima 2000 l/h. Costruito in acciaio con isolante colore nero. Pozzetto ad immersione per il sensore di temperatura da 9 mm incluso. Larghezza 290 mm, Altezza circa 200 mm, Profondità 180 mm	8718599384	510,00
DEF3	 Mini defangatore filtro magnetico con attacco a squadra, codolo superiore e valvola integrata di by pass e chiusura impianto per una installazione facile, rapida e salvaspazio In meno di 5 cm di interasse per una altezza massima di 15 cm hai tutto, defangatore e valvola integrata a 3 funzioni: defangatore e impianto in funzione, defangatore e impianto chiusi per manutenzione, defangatore chiuso con impianto in funzione.	7738344561	114,00
SOLO	 Filtro e dosatore idrodinamico di silico-polifosfato ad uso alimentare ad azione anticrostante-anticorrosiva. Testa in ottone. Doppio attacco 3/4" e riduzioni 1/2" con codolo superiore e valvola integrata di by-pass e chiusura impianto per una installazione facile, rapida e salvaspazio (in meno di 5 cm di interasse per una altezza massima di 17 cm hai tutto, filtro dosatore e valvola). Installabile anche in orizzontale, togliendo la valvola di non ritorno. E' compresa una carica di polifosfati.	7738344560	96,00
FC-CA80	 Adattatore sdoppiato C53x, Ø80/125 a 80/80 mm; PP bianco	7738113529	87,00
FC-Set60-C13x	 Kit base C13x, Ø60/100 mm; PP/Met. bianco. Composto da: Curva di partenza 87° con prese analisi combustione; Terminale telescopico orizzontale L. 335-530 mm + 100 mm esterno con griglia antivento; Rosoni da parete (2 pz); Etichette CE sistema	7738112499	103,00
FC-Set60-b-C33x	 Kit camino verticale C33x, fuori tetto Ø60/100 mm; PP/Met. bianco. Con Adattatore Ø80/125 a Ø60/100 mm con prese di analisi combustione; Fascetta di sostegno a parete; Lubrificante; Etichette sistema. L. 1.169 mm. Colore nero.	7738112504	215,00
FC-CA60	 Adattatore verticale Ø80/125 a Ø60/100 mm; PP bianco; con prese di analisi combustione	7738112636	87,00
FC-CA80-C	 Adattatore partenza verticale Ø80/125 mm; con prese di analisi combustione	7738112714	87,00

Per tutti gli altri accessori vedere le sezioni relative (fumisteria, termoregolazione, bollitori, etc.)

Collegamenti e quote [mm] per GC5700i W ...

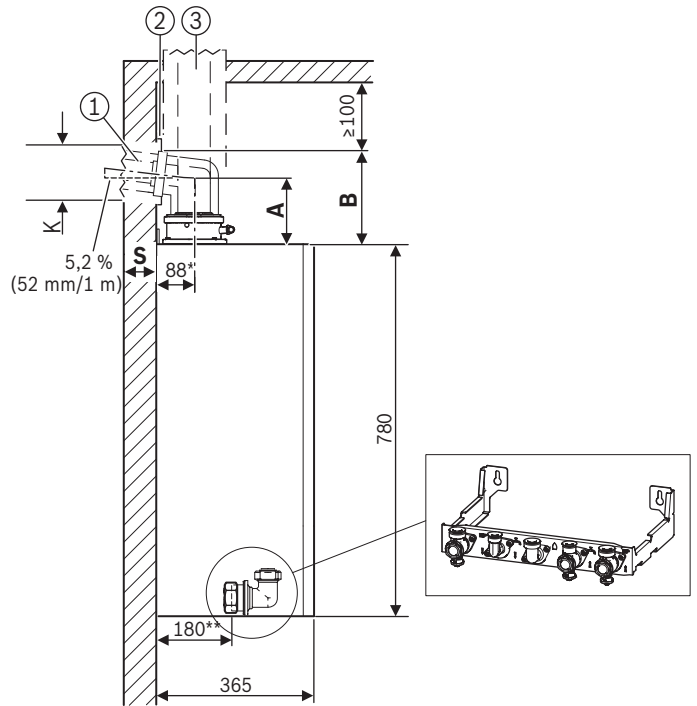

Legenda:

* Con staffa di fissaggio

** Con piastra di preinstallazione

[1] Accessori per aspirazione aria/evacuazione prodotti della combustione

[2] Copertura

[3] Accessorio del sistema aspirazione aria / evacuazione prodotti della combustione verticale

A Distanza dal bordo superiore dell'apparecchio all'asse centrale del condotto evacuazione dei prodotti della combustione orizzontale ⁽¹⁾

B Distanza dal bordo superiore dell'apparecchio al punto superiore di connessione del condotto di evacuazione fumi al muro ⁽¹⁾

K Diametro foro ⁽¹⁾

S Spessore della parete ⁽¹⁾

⁽¹⁾Per i valori attenersi a quanto riportato nel relativo manuale tecnico di installazione

Dimensioni e raccordi [mm] per GC5700i W ...

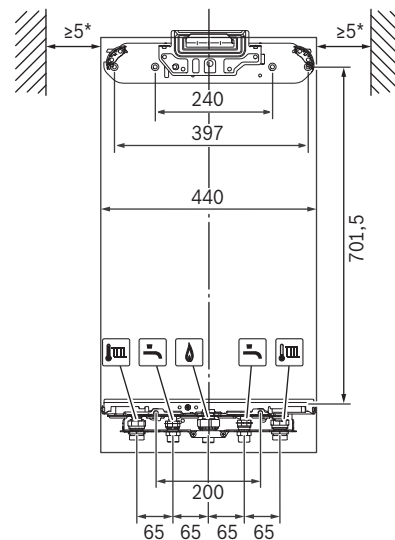

Legenda:

* Consigliati 100 mm

Quote in mm

Curve caratteristiche del circolatore di serie in GC5700i W (15-30/35 kW)

Legenda:

[1] Campo di lavoro del circolatore pressione costante 100 mbar

[2] Campo di lavoro del circolatore pressione costante 150 mbar

[3] Campo di lavoro del circolatore pressione costante 200 mbar

[4] Campo di lavoro del circolatore pressione costante 250 mbar

[5] Campo di lavoro del circolatore pressione costante 300 mbar

[6] Campo di lavoro del circolatore pressione costante 350 mbar

[7] Campo di lavoro del circolatore pressione costante 400 mbar

[A] Curva caratteristica del circolatore a potenza massima

H Prevalenza residua

V Portata

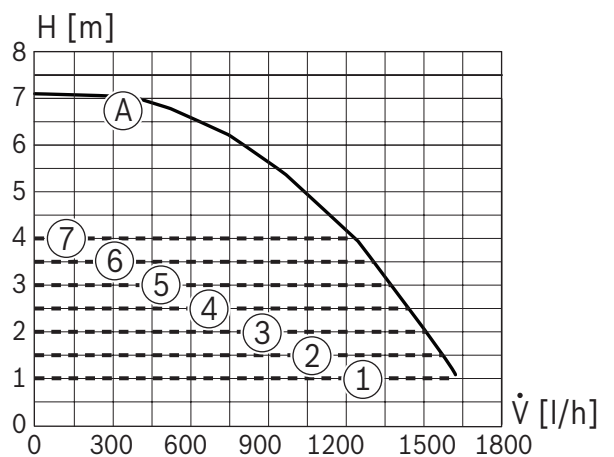

Curve caratteristiche del circolatore di serie in GC5700i W 35 P

Legenda:

- [1] Campo di lavoro del circolatore pressione costante 100 mbar
 - [2] Campo di lavoro del circolatore pressione costante 150 mbar
 - [3] Campo di lavoro del circolatore pressione costante 200 mbar
 - [4] Campo di lavoro del circolatore pressione costante 250 mbar
 - [5] Campo di lavoro del circolatore pressione costante 300 mbar
 - [6] Campo di lavoro del circolatore pressione costante 350 mbar
 - [7] Campo di lavoro del circolatore pressione costante 400 mbar
 - [A] Curva caratteristica del circolatore a potenza massima
- H Prevalenza residua
V Portata

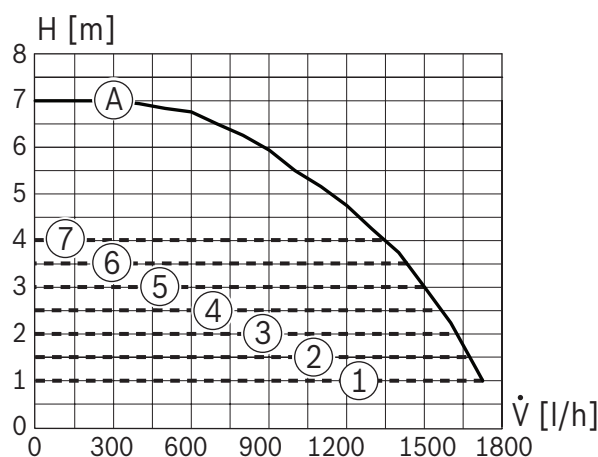

Dati del prodotto per il consumo energetico

Per quanto applicabile al prodotto, i dati ErP riportati sono conformi a quanto prescritto dai regolamenti delegati (UE) n. 811/2013 e n. 812/2013 e s.m.i.	GC5700iW 24/24 C	GC5700i W 24/30 C	GC5700i W 30/35 C	GC5700i W 15 P	GC5700i W 24 P	GC5700i W 35 P
Classe di efficienza energetica di riscaldamento	A					
Classe di efficienza energetica di produzione di acqua calda sanitaria	A			-		
Potenza termica nominale [kW]	24		30	15	24	34
Profilo di carico dichiarato	XL			-		
Efficienza energetica stagionale del riscaldamento d'ambiente η_s^* [%]	94					

*Il valore di efficienza energetica stagionale η_s riportato nei dati ErP, è calcolato sul Potere calorifico superiore (H_s), secondo i Regolamenti integrativi alla Direttiva 2017/1369/UE e s.m.i.

Caratteristiche tecniche Condens 5700i W

Dati tecnici	GC5700iW 24/24 C	GC5700i W 24/30 C	GC5700i W 30/35 C	GC5700i W 15 P	GC5700i W 24 P	GC5700i W 35 P
Portata termica nominale max ($Q_{n,max}$) [kW]	24,5		30,2	15,3	24,5	34,4
Portata termica nominale min ($Q_{n,min}$) [kW]	3,1		5,1	1,9	3,1	5,1
Potenza termica nominale massima ($P_{n,max100\%}$) 50/30 °C [kW]	25,0		30,7	16,1	25,0	35,0
Potenza termica nominale massima ($P_{n,max100\%}$) 80/60 °C [kW]	24,0		29,5	15,0	24,0	33,6
Potenza termica nominale minima ($P_{n,min}$) 50/30 °C [kW]	3,4		5,5	2,1	3,4	5,5
Potenza termica nominale minima ($P_{n,min}$) 80/60 °C [kW]	3,0		5,0	1,7	3,0	5,0
Portata termica nominale max. acqua calda sanitaria ($Q_{n,maxWW}$) [kW]	25,5	30,5	34,4	15,3 (con bollitore)	25,5 (con bollitore)	34,4 (con bollitore)
Portata specifica secondo EN 13203-1/2 ($\Delta T = 30$ K) [l/min]	12	14	17			
Rendimento utile alla potenza massima $\eta_{u,Hi,100\%}$ 50/30 °C [%]	102,0		101,6	104,0	102,0	101,6
Rendimento utile alla potenza massima $\eta_{u,Hi,100\%}$ 80/60 °C [%]	97,5	97,0	97,7	97,8	97,5	97,7
Capacità vaso espansione riscaldamento [l]	12					
Omologazione per aspirazione aria/evacuazione prodotti della combustione	B ₂₃ , B _{23P} , B ₃₃ , C _{13(x)} , C _{33(x)} , C _{43(x)} , C _{53(x)} , C _{63(x)} , C _{83(x)} , C _{93(x)}					
Raccordo sistema fumario (Ø mm)	80/125					
Prevalenza residua ventilatore [Pa]	125	150	140	100	125	140
Classe NO _x (secondo EN 15502/1)	6					
Grado di protezione elettrica [IP]	IPX4D					
Livello di potenza sonora con P _{max} [dB]	45		50	45		51
Peso [kg]	42		52	42		52
Dimensioni (P x L x A) [mm]	440 x 780 x 365					

Condens 4300i W

Caldaia a condensazione murale compatta combinata o solo riscaldamento

Garanzia aggiuntiva fino a 10 anni totali con il programma "Garanzia clima +"



A⁺⁺⁺ → D



A⁺ → F



Semplifica la tua idea di sostituzione

- ✓ Ideale per gli interventi di sostituzione grazie alla distanza degli attacchi idraulici dal muro pari a 11 cm
- ✓ Dimensioni compatte (40x71x30 cm): si adatta ad ogni contesto abitativo, anche agli ambienti più piccoli
- ✓ Massimo rendimento stagionale ottenibile da una caldaia a condensazione (94%): Classe A+ ottenibile con abbinamento di un termoregolatore modulante con funzione climatica
- ✓ Elevata silenziosità di funzionamento con soli 45 dB(A) di potenza sonora
- ✓ Comfort sanitario a 3 stelle: il massimo ottenibile secondo EN13203-1/2
- ✓ Risparmio energetico grazie alla regolazione climatica integrata (con accessorio sonda esterna)
- ✓ Massima efficienza grazie all'elevato range di modulazione (fino a 1:10)
- ✓ Doppia opzione di gestione da remoto: con App EasyControl in abbinamento al termostato smart EasyControl CT200⁽¹⁾; con App HomeComeEasy tramite l'accessorio Connect Key K40RF

La classe di efficienza energetica indicata si riferisce al modello GC4300iW 24/25 C. Le classi di efficienza energetica degli altri modelli di questa linea di prodotto possono essere diverse

⁽¹⁾ L'utilizzo di EasyControl CT 200 esclude la possibilità di installare altri termoregolatori e moduli accessori (ad es. CW..., CR...,etc.)

Caldaie a condensazione murali combinate















Sigla	Descrizione	Quantità per pallet	Codice	Prezzo € IVA escl.
GC4300i W 24/25 C	Modello GC4300i W 24/25 C da 24 kW in riscaldamento e 25 kW in sanitario. Versione a metano convertibile a GPL ⁽¹⁾	6	7733601280	1.910,00
GC4300i W 24/30 C	Modello GC4300i W 24/30 C da 24 kW in riscaldamento e 30 kW in sanitario. Versione a metano convertibile a GPL ⁽¹⁾	6	7733601279	2.100,00

Caldaie a condensazione murali solo riscaldamento

Sigla	Descrizione	Quantità per pallet	Codice	Prezzo € IVA escl.
GC4300i W 15 P	Modello GC4300i W 15 P da 15 kW in riscaldamento. Versione a metano convertibile a GPL ⁽¹⁾	6	7733601282	1.650,00
GC4300i W 24 P	Modello GC4300i W 24 P da 24 kW in riscaldamento. Versione a metano convertibile a GPL ⁽¹⁾	6	7733601281	1.750,00

⁽¹⁾ Per i dettagli dei componenti dei kit di conversione specifici rivolgersi preventivamente al Servizio Assistenza Termotecnica

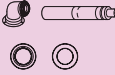
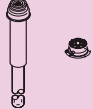
Accessori

Sigla	Descrizione	Codice	Prezzo € IVA escl.
CT 200	 EasyControl CT 200, bianco	7736701341	476,00
CT 200 B	 EasyControl CT 200, nero	7736701392	476,00
SET CT 200	 Set EasyControl CT 200 bianco con 3 teste termostatiche intelligenti THR (ETRV)	7736701393	844,00
SET CT 200 B	 Set EasyControl CT 200 nero con 3 teste termostatiche intelligenti THR (ETRV)	7736701394	844,00
Connect Key K40RF	 Gateway LAN/Wi-Fi per connessione di caldaie Condens GC4300i W, GC5300i WM, GC5300i WT, GC5700i WT (in abbinamento a regolatore CR400), e pompa di calore Compress 5800i AW. Connessione tramite Wi-Fi domestico o cavo di rete LAN.	7738114013	347,00
CH120	 Termoregolatore ambiente CH120 con funzione di termostato modulante, in abbinamento a caldaia a condensazione (per impianti diretti, o con moduli MM100 per impianti a più circuiti), o in abbinamento a sistemi ibridi compatti con Compress 5800i e caldaia a condensazione. Display retroilluminato a colori con navigazione intuitiva per menù e testi in chiaro. Collegamento al generatore o ai moduli tramite BUS EMS.	7738112982	255,00
sonda esterna	 Sonda esterna necessaria per attivare la regolazione climatica con regolatori CR400, UI800 e CH120	7716780263	26,00
IW-MH-3	 Piastra di collegamento idraulico per GC4300i W completa di rubinetti lato riscaldamento, gas e raccorderia per ACS/AFS	7733601339	119,00
S-Pipe Kit	 Kit di raccordi a S verticali per GC4300i W	7733601321	76,00
WHY DN25 quer	 Compensatore idraulico orizzontale DN 25 con pressione massima 6 bar, temperatura massima 110°C e portata massima 2000 l/h. Costruito in acciaio con isolante colore nero. Pozzetto ad immersione per il sensore di temperatura da 9 mm incluso. Larghezza 290 mm, Altezza circa 200 mm, Profondità 180 mm	8718599384	510,00
DEF MINI	 Defangatore e filtro magnetico compatto con valvola di chiusura impianto incorporata e valvola di non ritorno. Per installazioni facili, rapide e salvaspazio (in meno di 4 cm di interasse). Dotato di camera interna che isola il magnete e ne consente la pulizia dagli ossidi di ferro unicamente sfilandolo.	7738344559	78,00
DOS MINI	 Dosatore proporzionale di polifosfato con attacco a 3 vie in ottone orientabile (rotazioni a passi 90°) con esclusivo sistema interno brevettato che consente il bypass automatico + sfiato unicamente premendo il pulsante "click" e ruotando il vaso del dosatore. E' compresa una carica di polifosfati in cartuccia.	7738344558	54,00
FC-CA80	 Adattatore sdoppiato C53x, Ø80/125 a 80/80 mm; PP bianco	7738113529	87,00
FC-Set60-C13x	 Kit base C13x, Ø60/100 mm; PP/Met. bianco. Composto da: Curva di partenza 87° con prese analisi combustione; Terminale telescopico orizzontale L. 335-530 mm + 100 mm esterno con griglia antivento; Rosoni da parete (2 pz); Etichette CE sistema	7738112499	103,00
FC-Set60-b-C33x	 Kit camino verticale C33x, fuori tetto Ø60/100 mm; PP/Met. bianco. Con Adattatore Ø80/125 a Ø60/100 mm con prese di analisi combustione; Fascetta di sostegno a parete; Lubrificante; Etichette sistema. L. 1.169 mm. Colore nero.	7738112504	215,00
FC-CA60	 Adattatore verticale Ø80/125 a Ø60/100 mm; PP bianco; con prese di analisi combustione	7738112636	87,00
FC-CA80-C	 Adattatore partenza verticale Ø80/125 mm; con prese di analisi combustione	7738112714	87,00

Per tutti gli altri accessori vedere le sezioni relative (fumisteria, termoregolazione, bollitori, etc.)

Ingombri e quote [mm] per GC4300i W 24/25 C, GC4300i W 24/30 C, GC4300i W 24 P e GC4300i W 15 P

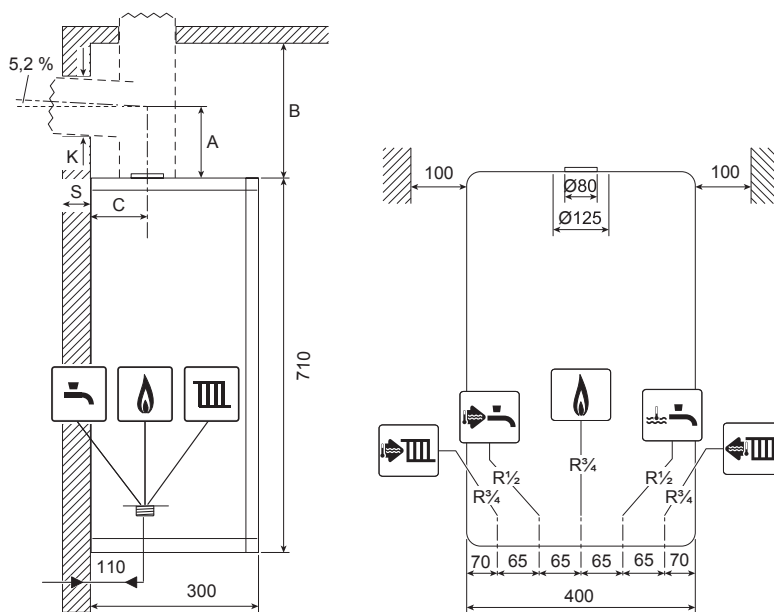

Legenda:

[A] Distanza dal bordo superiore dell'apparecchio all'asse centrale del condotto di evacuazione prodotti della combustione orizzontale⁽¹⁾

[B] Distanza dal bordo superiore dell'apparecchio al soffitto⁽¹⁾

[K] Diametro foro a parete (Ø accessorio per aspirazione aria/evacuazione prodotti della combustione)⁽¹⁾

[S] Spessore della parete⁽¹⁾

⁽¹⁾Per i valori attenersi a quanto riportato nel relativo manuale tecnico di installazione

Curve caratteristiche del circolatore di serie in GC4300i W

Legenda:

[P] Pressione [bar]

[Q] Portata [l/h]

[0] Curva caratteristica circolatore a portata massima

[1] Campo di lavoro del circolatore, pressione costante 150°mbar

[2] Campo di lavoro del circolatore, pressione costante 200°mbar

[3] Campo di lavoro del circolatore, pressione costante 250°mbar

[4] Campo di lavoro del circolatore, pressione costante 300°mbar

[5] Campo di lavoro del circolatore, pressione costante 350°mbar

[6] Campo di lavoro del circolatore, pressione costante 400°mbar

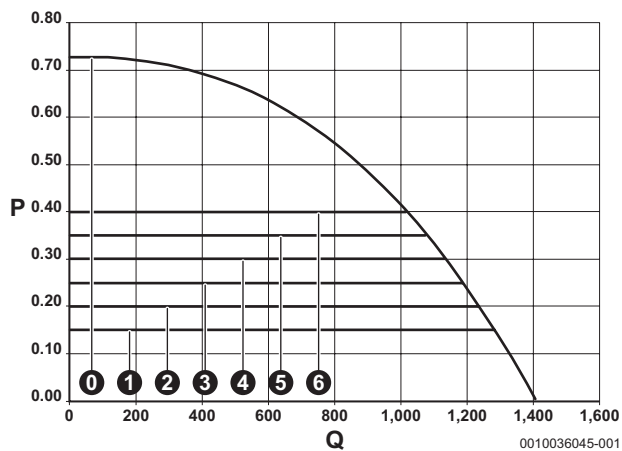

Caldaie a condensazione
 Caldaie convenzionali
 Caldaie murali alta potenza
 Sistemi scarichi fumi per caldaie
 Scaldia acqua a gas
 Sistemi scarichi fumi per scaldia acqua
 Scaldia acqua in pompa di calore
 Scaldia acqua elettrici
 Termoregolazione
 Soluzioni ibride
 Pompe di calore
 Pompe di calore media-alta potenza
 Climatizzazione
 Solare termico
 Bollitori
 Schemi d'impianto

Dati del prodotto per il consumo energetico

Per quanto applicabile al prodotto, i dati ErP riportati sono conformi a quanto prescritto dai regolamenti delegati (UE) n. 811/2013 e n. 812/2013 e s.m.i.	GC4300i W 24/25 C	GC4300i W 24/30 C	GC4300i W 15 P	GC4300i W 24 P
Classe di efficienza energetica di riscaldamento	A			
Classe di efficienza energetica di riscaldamento dell'acqua	A			-
Potenza termica nominale [kW]	24		15	24
Profilo di carico dichiarato	XL			-
Efficienza energetica stagionale del riscaldamento d'ambiente η_s^* [%]	94			

*Il valore di efficienza energetica stagionale η_s riportato nei dati ErP, è calcolato sul Potere calorifico superiore (H_u), secondo i Regolamenti integrativi alla Direttiva 2017/1369/UE e s.m.i.

Caratteristiche tecniche Condens 4300i W

Dati tecnici	GC4300i W 24/25 C	GC4300i W 24/30 C	GC4300i W 15 P	GC4300i W 24 P
Portata termica nominale max ($Q_{n,max}$) [kW]	24,6		15,3	24,6
Portata termica nominale min ($Q_{n,min}$) [kW]	3,2		2,0	3,2
Potenza termica nominale massima ($P_{n,max100\%}$) 50/30 °C [kW]	24,7		15,8	24,8
Potenza termica nominale massima ($P_{n,max100\%}$) 80/60 °C [kW]	24,0		15,0	24,0
Potenza termica nominale minima ($P_{n,min30\%}$) 50/30 °C [kW]	3,3		2,1	3,3
Potenza termica nominale minima ($P_{n,min30\%}$) 80/60 °C [kW]	3,0		1,9	3,0
Portata termica nominale max. acqua calda sanitaria ($Q_{n,maxWW}$) [kW]	25,5	30,6		-
Portata specifica secondo EN 13203-1/2 ($\Delta T = 30$ K) [l/min]	11,9	14,3		-
Rendimento utile alla potenza massima $\eta_{u,Hi,100\%}$ 50/30 °C [%]	103,1		105,3	103,1
Rendimento utile alla potenza massima $\eta_{u,Hi,100\%}$ 80/60 °C [%]	97,6		98,2	97,6
Rendimento utile alla potenza minima $\eta_{u,Hi,30\%}$ 50/30 °C [%]	107,5		108,3	107,5
Rendimento utile alla potenza minima $\eta_{u,Hi,30\%}$ 80/60 °C [%]	98		92	98
Capacità vaso espansione riscaldamento [l]	6			
Omologazione per aspirazione aria/evacuazione prodotti della combustione	$B_{53(p)/23(p)}, C_{13x}, C_{33x}, C_{53x}, C_{63x}, C_{93x}$			
Raccordo sistema fumario [Ø mm]	80/125			
Prevalenza residua ventilatore [Pa]	125	150	86	120
Classe NO_x (secondo EN 15502/1)	6			
Livello di potenza sonora [dB(A)]	45		43	45
Grado di protezione elettrica [IP]	X5D			
Peso [kg]	35,25			
Dimensioni (P x L x A) [mm]	300 x 400 x 710			

Condens 2300 W

Caldaia a condensazione murale compatta combinata o solo riscaldamento

Garanzia aggiuntiva fino a 10 anni totali con il programma "Garanzia clima +"



A⁺⁺⁺ → D



A⁺ → F



Massima efficienza nel minimo spazio

- ✓ Massimo rendimento stagionale ottenibile da una caldaia a condensazione (94%): Classe A+ ottenibile con abbinamento di un termoregolatore modulante con funzione climatica
- ✓ Massima efficienza grazie all'elevato range di modulazione (1:10)
- ✓ Dimensioni ridotte: si adatta ad ogni ambiente domestico e rappresenta la soluzione ideale per gli interventi di sostituzione
- ✓ Comfort sanitario a 3 stelle: il massimo ottenibile secondo EN13203-1/2
- ✓ Silenziosa in tutte le condizioni di funzionamento; solo 44 dB(A) di potenza sonora
- ✓ Controllabile da remoto tramite App EasyControl in abbinamento al termostato smart EasyControl CT200⁽¹⁾
- ✓ Direttamente collegabile a canne fumarie collettive in pressione grazie alla valvola di non ritorno integrata ed all'omologazione C_{(14)3x}
- ✓ Certificazione unica di sistema in abbinamento agli specifici accessori di fumisteria

La classe di efficienza energetica indicata si riferisce al modello GC2300W 24 C. Le classi di efficienza energetica degli altri modelli di questa linea di prodotto possono essere diverse

⁽¹⁾ L'utilizzo di EasyControl CT 200 esclude la possibilità di installare altri termoregolatori e moduli accessori (ad es. CW..., CR..., etc.)

Caldaie a condensazione murali combinate















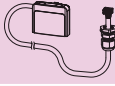

Sigla	Descrizione	Quantità per pallet	Codice	Prezzo € IVA escl.
GC2300 W 24 C	Modello GC2300W 24 C da 24 kW in riscaldamento e 25 kW in sanitario. Versione a metano convertibile a GPL e Aria Propanata ⁽¹⁾	6	7736901284	1.830,00
GC2300W 24/30 C	Modello GC2300W 24/30 C da 24 kW in riscaldamento e 30 kW in sanitario. Versione a metano convertibile a GPL e Aria Propanata ⁽¹⁾	6	7736901286	2.020,00

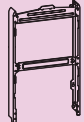
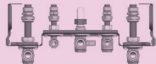
Caldaie a condensazione murali solo riscaldamento

Sigla	Descrizione	Quantità per pallet	Codice	Prezzo € IVA escl.
GC2300W 24 P	Modello GC2300W 24 P da 24 kW in riscaldamento. Versione a metano convertibile a GPL e Aria Propanata ⁽¹⁾	6	7736901531	1.600,00

⁽¹⁾ Per i dettagli dei componenti dei kit di conversione specifici rivolgersi preventivamente al Servizio Assistenza Termotecnica

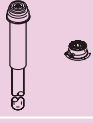
Accessori

Sigla	Descrizione	Codice	Prezzo € IVA escl.
CT 200	 EasyControl CT 200, bianco	7736701341	476,00
CT 200 B	 EasyControl CT 200, nero	7736701392	476,00
SET CT 200	 Set EasyControl CT 200 bianco con 3 teste termostatiche intelligenti THR (ETRV)	7736701393	844,00
SET CT 200 B	 Set EasyControl CT 200 nero con 3 teste termostatiche intelligenti THR (ETRV)	7736701394	844,00
Supporto a parete per antenne/gateway	 Cavetto e supporto a parete per il collegamento di EasyControl Key RF alle caldaie GC1200 e GC2300	7716780588	69,00
EasyControl Key RF	 Consente il collegamento senza fili al termostato EasyControl CT200. Fornita con alimentatore per il termostato. Compatibile con le caldaie GC4300i, GC5300i, GC5700i (GC2300 e GC1200 con accessorio). Il collegamento a EasyControl Key diminuisce di 1 il numero di accessori per singolo locale collegabili al termostato.	7738113610	50,00
CH120	 Termoregolatore ambiente CH120 con funzione di termostato modulante, in abbinamento a caldaia a condensazione (per impianti diretti, o con moduli MM100 per impianti a più circuiti), o in abbinamento a sistemi ibridi compatti con Compress 5800i e caldaia a condensazione. Display retroilluminato a colori con navigazione intuitiva per menù e testi in chiaro. Collegamento al generatore o ai moduli tramite BUS EMS.	7738112982	255,00
sonda esterna	 Sonda esterna necessaria per attivare la regolazione climatica con regolatori CR400, UI800 e CH120	7716780263	26,00
Schienale Condens 2300 W	 Schienale da montare posteriormente alla caldaia GC2300 W, con spigoli arrotondati. Profondità 70 mm	7736901506	81,00
Piastra di collegamento	 Piastra di collegamento idraulico completa di rubinetti lato riscaldamento, gas e raccorderia per ACS/AFS	7736901507	249,00
Kit universale per sostituzione caldaie ad incasso	 Copertura in lamiera zincata per la sostituzione di caldaie ad incasso esistenti. Anta reversibile munita di doppia cerniera e sportello fumi removibile. Doppia chiusura. Dimensioni (AxLxP) = 1.370x722x80 mm	7738336373	276,00
WHY DN25 quer	 Compensatore idraulico orizzontale DN 25 con pressione massima 6 bar, temperatura massima 110°C e portata massima 2000 l/h. Costruito in acciaio con isolante colore nero. Pozzetto ad immersione per il sensore di temperatura da 9 mm incluso. Larghezza 290 mm, Altezza circa 200 mm, Profondità 180 mm	8718599384	510,00
DOS MINI	 Dosatore proporzionale di polifosfato con attacco a 3 vie in ottone orientabile (rotazioni a passi 90°) con esclusivo sistema interno brevettato che consente il bypass automatico + sfiato unicamente premendo il pulsante "click" e ruotando il vaso del dosatore. E' compresa una carica di polifosfati in cartuccia.	7738344558	54,00
DEF MINI	 Defangatore e filtro magnetico compatto con valvola di chiusura impianto incorporata e valvola di non ritorno. Per installazioni facili, rapide e salvaspazio (in meno di 4 cm di interasse). Dotato di camera interna che isola il magnete e ne consente la pulizia dagli ossidi di ferro unicamente sfilandolo.	7738344559	78,00
FC-CA80	 Adattatore sdoppiato C53x, Ø80/125 a 80/80 mm; PP bianco	7738113529	87,00
FC-Set60-C13x	 Kit base C13x, Ø60/100 mm; PP/Met. bianco. Composto da: Curva di partenza 87° con prese analisi combustione; Terminale telescopico orizzontale L. 335-530 mm + 100 mm esterno con griglia antivento; Rosoni da parete (2 pz); Etichette CE sistema	7738112499	103,00
FC-Set60-b-C33x	 Kit camino verticale C33x, fuori tetto Ø60/100 mm; PP/Met. bianco. Con Adattatore Ø80/125 a Ø60/100 mm con prese di analisi combustione; Fascetta di sostegno a parete; Lubrificante; Etichette sistema. L. 1.169 mm. Colore nero.	7738112504	215,00
FC-CA80-C	 Adattatore partenza verticale Ø80/125 mm; con prese di analisi combustione	7738112714	87,00
FC-CA60	 Adattatore verticale Ø80/125 a Ø60/100 mm; PP bianco; con prese di analisi combustione	7738112636	87,00

Per tutti gli altri accessori vedere le sezioni relative (fumisteria, termoregolazione, bollitori, etc.)

Ingombri e quote [mm] per GC2300W 24 C, GC2300W 24/30 C e GC2300W 24 P

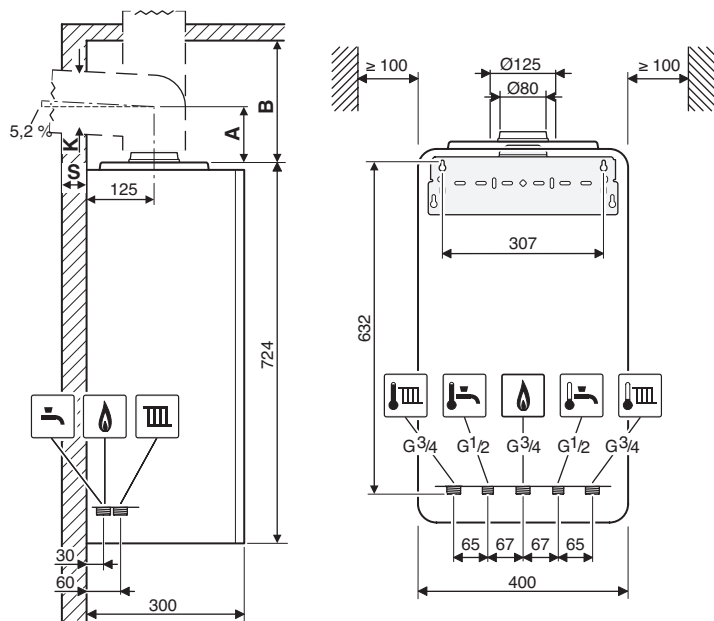

Legenda:

[1] Tubazione per scarico verticale/orizzontale (\varnothing accessorio per aspirazione aria/evacuazione prodotti della combustione)

[A] Distanza dal bordo superiore dell'apparecchio all'asse centrale del condotto di evacuazione prodotti della combustione orizzontale ⁽¹⁾

[B] Distanza dal bordo superiore dell'apparecchio al soffitto ⁽¹⁾

[K] Diametro foro a parete (\varnothing accessorio per aspirazione aria/evacuazione prodotti della combustione) ⁽¹⁾

[S] Spessore della parete ⁽¹⁾

⁽¹⁾Per i valori attenersi a quanto riportato nel relativo manuale tecnico di installazione

Curve caratteristiche del circolatore di serie in GC2300W 24 C, GC2300W 24/30 C e GC2300W 24 P

Legenda:

[I-II-III] Curva caratteristica con l'interruttore in posizione I-II-III (costante)

[H] Prevalenza residua all'impianto [m.c.a.]

[V] Portata [l/h]

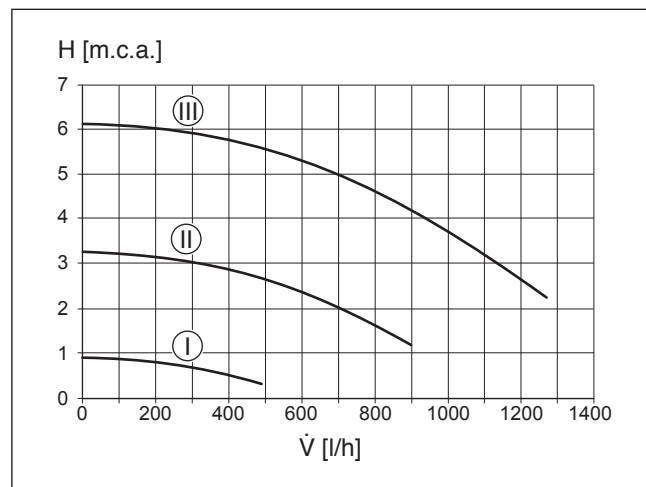

Curve caratteristiche del circolatore di serie in GC2300W 24 C, GC2300W 24/30 C e GC2300W 24 P

Legenda:

- [1-3] Curva caratteristica con l'interruttore in posizione 1-2-3 (modulante)
- [H] Prevalenza residua all'impianto [m.c.a.]
- [V] Portata [l/h]

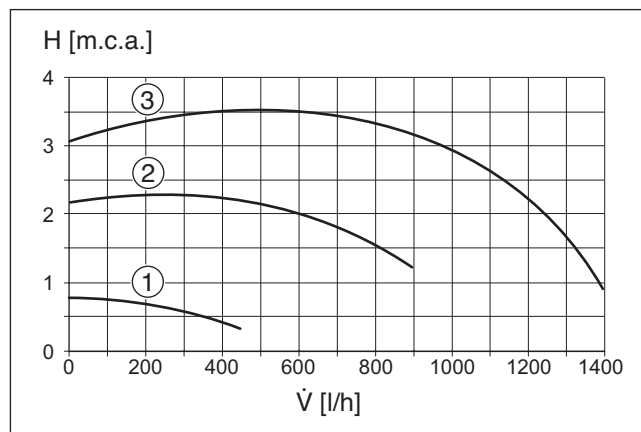

Dati del prodotto per il consumo energetico

Per quanto applicabile al prodotto, i dati ErP riportati sono conformi a quanto prescritto dai regolamenti delegati (UE) n. 811/2013 e n. 812/2013 e s.m.i.	GC2300W 24 C	GC2300W 24/30 C	GC2300W 24 P
Classe di efficienza energetica di riscaldamento	A		
Classe di efficienza energetica di riscaldamento dell'acqua	A		-
Potenza termica nominale [kW]	24		
Profilo di carico dichiarato	XL		-
Efficienza energetica stagionale del riscaldamento d'ambiente η_s^* [%]	94		

*Il valore di efficienza energetica stagionale η_s riportato nei dati ErP, è calcolato sul Potere calorifico superiore (H_s), secondo i Regolamenti integrativi alla Direttiva 2017/1369/UE e s.m.i.

Caratteristiche tecniche Condens 2300 W

Dati tecnici	GC2300W 24 C	GC2300W 24/30 C	GC2300W 24 P
Portata termica nominale max ($Q_{n,max}$) [kW]	24,5		
Portata termica nominale min ($Q_{n,min}$) [kW]	3,1		
Potenza termica nominale massima ($P_{n,max100\%}$) 40/30 °C [kW]	25,2		
Potenza termica nominale massima ($P_{n,max100\%}$) 80/60 °C [kW]	24,0		
Potenza termica nominale minima ($P_{n,min30\%}$) 40/30 °C [kW]	3,4		
Potenza termica nominale minima ($P_{n,min30\%}$) 80/60 °C [kW]	3,0		
Portata termica nominale max. acqua calda sanitaria ($Q_{n,maxWW}$) [kW]	25,0	29,4	-
Portata specifica secondo EN 13203-1/2 ($\Delta T = 30$ K) [l/min]	12,2	14,0	-
Rendimento utile alla potenza massima $\eta_{u,Hi,100\%}$ 40/30 °C [%]	103,0		106,0
Rendimento utile alla potenza massima $\eta_{u,Hi,100\%}$ 80/60 °C [%]	98,0		
Rendimento utile alla potenza minima $\eta_{u,Hi,30\%}$ 40/30 °C [%]	109,0		
Rendimento utile alla potenza minima $\eta_{u,Hi,30\%}$ 80/60 °C [%]	97,5		
Capacità vaso espansione riscaldamento [l]	6		
Omologazione per aspirazione aria/evacuazione prodotti della combustione	B _{53(p)/23(p)} , B _{33*} , C _{13x*} , C _{33x*} , C _{(12)3x*} , C _{(13)3x*} , C _{(14)3x*} , C _{53x*} , C _{63*} , C _{93x}		
Raccordo sistema fumario [Ø mm]	80/125		
Prevalenza residua ventilatore [Pa]	125	150	120
Classe NO _x (secondo EN 15502/1)	6		
Livello di potenza sonora [dB(A)]	44		
Grado di protezione elettrica [IP]	X5D		
Peso [kg]	36		
Dimensioni (P x L x A) [mm]	300 x 400 x 710		

Novità!

Condens 1200 W

Caldaia a condensazione murale compatta combinata

Garanzia aggiuntiva fino a 5 anni totali con il programma "Garanzia clima +"

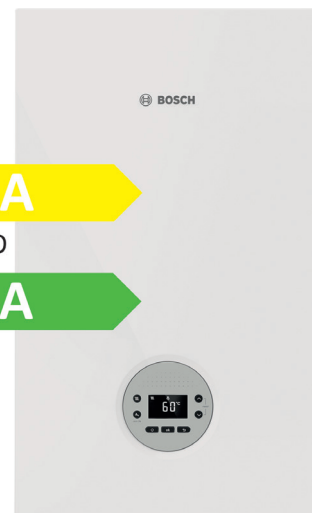
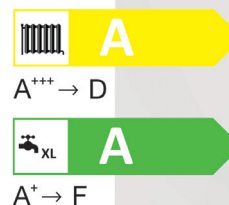

Compattezza e prestazioni in classe A

- ✓ Novità: ampliamento di gamma con una nuova taglia da 32 kW in riscaldamento e 35 kW in sanitario
- ✓ Massimo rendimento stagionale ottenibile da una caldaia a condensazione (94%): Classe A+ ottenibile con abbinamento di un termoregolatore modulante con funzione climatica
- ✓ Dimensioni compatte (39,5x66,5x28,5 cm): si adatta ad ogni contesto abitativo, anche agli ambienti più piccoli
- ✓ Semplice da installare e da mantenere
- ✓ Risparmio energetico grazie alla regolazione climatica integrata (con accessorio sonda esterna)
- ✓ Elettronica accessibile e controlli intuitivi
- ✓ Controllabile da remoto tramite App EasyControl in abbinamento al termostato smart EasyControl CT200⁽¹⁾
- ✓ Direttamente collegabile a canne fumarie collettive in pressione grazie alla valvola di non ritorno integrata ed all'omologazione C_{(14)3x}
- ✓ Certificazione unica di sistema in abbinamento agli specifici accessori di fumisteria















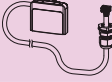

La classe di efficienza energetica indicata si riferisce a tutti i modelli

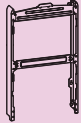
⁽¹⁾ L'utilizzo di EasyControl CT 200 esclude la possibilità di installare altri termoregolatori e moduli accessori (ad es. CW..., CR..., etc.)

Caldaia a condensazione murale combinata

Sigla	Descrizione	Codice	Prezzo € IVA escl.
GC1200W 24 C	Modello GC1200W 24 C da 24 kW in riscaldamento e 24 kW in sanitario. Versione a metano convertibile a GPL	7716704745	1.390,00
GC1200W 24/30 C	Modello GC1200W 24/30 C da 24 kW in riscaldamento e 30 kW in sanitario. Versione a metano convertibile a GPL	7716704746	1.490,00
GC1200W 28/30 C	Modello GC1200W 28/30 C da 28 kW in riscaldamento e 30 kW in sanitario. Versione a metano convertibile a GPL	7716704747	1.600,00
GC1200W 32/35 C	Modello GC1200W 32/35 C da 32 kW in riscaldamento e 35 kW in sanitario. Versione a metano	7736903009	2.000,00

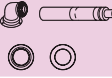
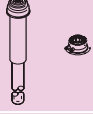
Accessori

Sigla	Descrizione	Codice	Prezzo € IVA escl.
CT 200	 EasyControl CT 200, bianco	7736701341	476,00
CT 200 B	 EasyControl CT 200, nero	7736701392	476,00
SET CT 200	 Set EasyControl CT 200 bianco con 3 teste termostatiche intelligenti ETRV	7736701393	844,00
SET CT 200 B	 Set EasyControl CT 200 nero con 3 teste termostatiche intelligenti ETRV	7736701394	844,00
Supporto a parete per antenne/gateway	 Cavetto e supporto a parete per il collegamento di EasyControl Key RF alle caldaie GC1200 e GC2300	7716780588	69,00
EasyControl Key RF	 Consente il collegamento senza fili al termostato EasyControl CT200. Fornita con alimentatore per il termostato. Compatibile con le caldaie GC4300i, GC5300i, GC5700i (GC2300 e GC1200 con accessorio). Il collegamento a EasyControl Key diminuisce di 1 il numero di accessori per singolo locale collegabili al termostato.	7738113610	50,00
CH120	 Termoregolatore ambiente CH120 con funzione di termostato modulante, in abbinamento a caldaia a condensazione (per impianti diretti, o con moduli MM100 per impianti a più circuiti), o in abbinamento a sistemi ibridi compatti con Compress 5800i e caldaia a condensazione. Display retroilluminato a colori con navigazione intuitiva per menù e testi in chiaro. Collegamento al generatore o ai moduli tramite BUS EMS.	7738112982	255,00
sonda esterna	 Sonda esterna necessaria per attivare la regolazione climatica con regolatori CR400, UI800 e CH120	7716780263	26,00
Schienale Condens 1200 W	 Schienale da montare posteriormente alla caldaia GC1200 W, con spigoli arrotondati. Profondità 67 mm	7716780596	49,00
Copertura inferiore Condens 1200 W	 Copertura magnetica inferiore per migliorare l'estetica dell'installazione, rendendo le connessioni non visibili	7716780589	61,00
Kit universale per sostituzione caldaie ad incasso	 Copertura in lamiera zincata per la sostituzione di caldaie ad incasso esistenti. Anta reversibile munita di doppia cerniera e sportello fumi removibile. Doppia chiusura. Dimensioni (AxLxP) = 1.370x722x80 mm	7738336373	276,00
DEF MINI	 Defangatore e filtro magnetico compatto con valvola di chiusura impianto incorporata e valvola di non ritorno. Per installazioni facili, rapide e salvaspazio (in meno di 4 cm di interasse). Dotato di camera interna che isola il magnete e ne consente la pulizia dagli ossidi di ferro unicamente sfilandolo.	7738344559	78,00
DOS MINI	 Dosatore proporzionale di polifosfato con attacco a 3 vie in ottone orientabile (rotazioni a passi 90°) con esclusivo sistema interno brevettato che consente il bypass automatico + sfiato unicamente premendo il pulsante "click" e ruotando il vaso del dosatore. E' compresa una carica di polifosfati in cartuccia.	7738344558	54,00
FC-CA80	 Adattatore sdoppiato C53x, Ø80/125 a 80/80 mm; PP bianco	7738113529	87,00
FC-Set60-C13x	 Kit base C13x, Ø60/100 mm; PP/Met. bianco. Composto da: Curva di partenza 87° con prese analisi combustione; Terminale telescopico orizzontale L. 335-530 mm + 100 mm esterno con griglia antivento; Rosoni da parete (2 pz); Etichette CE sistema	7738112499	103,00
FC-Set60-b-C33x	 Kit camino verticale C33x, fuori tetto Ø60/100 mm; PP/Met. bianco. Con Adattatore Ø80/125 a Ø60/100 mm con prese di analisi combustione; Fascetta di sostegno a parete; Lubrificante; Etichette sistema. L. 1.169 mm. Colore nero.	7738112504	215,00
FC-CA80-C	 Adattatore partenza verticale Ø80/125 mm; con prese di analisi combustione	7738112714	87,00
FC-CA60	 Adattatore verticale Ø80/125 a Ø60/100 mm; PP bianco; con prese di analisi combustione	7738112636	87,00

Per tutti gli altri accessori vedere le sezioni relative (fumisteria, termoregolazione, bollitori, etc.)

Ingombri e quote [mm] per GC1200W

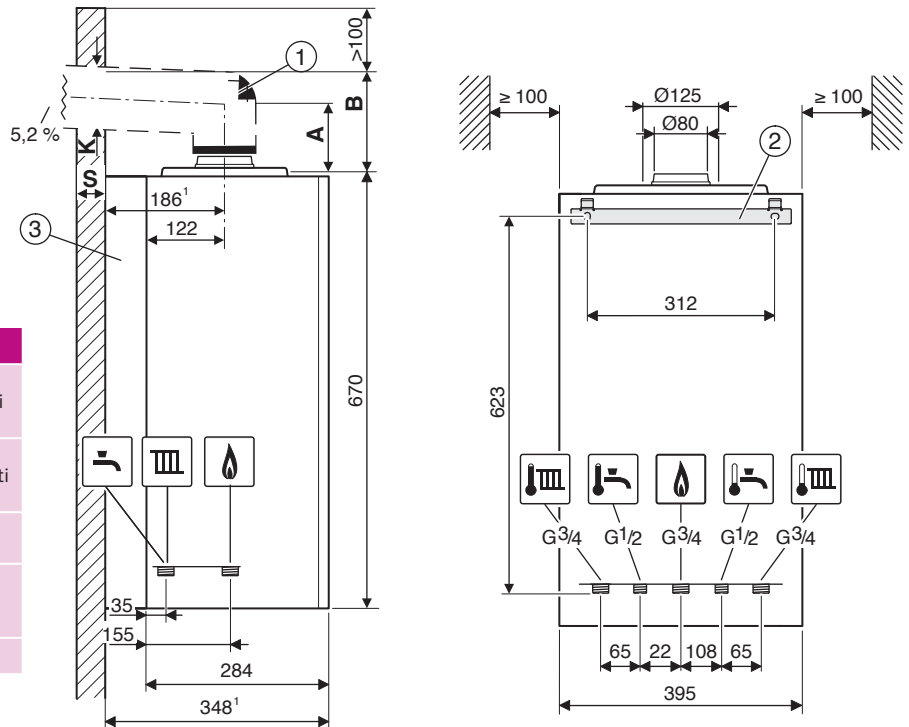

Legenda:

[1] Tubazione per scarico verticale/orizzontale (\varnothing accessorio per aspirazione aria/evacuazione prodotti della combustione)

[A] Distanza dal bordo superiore dell'apparecchio all'asse centrale del condotto di evacuazione prodotti della combustione orizzontale⁽¹⁾

[B] Distanza dal bordo superiore dell'apparecchio al soffitto⁽¹⁾

[K] Diametro foro a parete (\varnothing accessorio per aspirazione aria/evacuazione prodotti della combustione)⁽¹⁾

[S] Spessore della parete⁽¹⁾

⁽¹⁾Per i valori attenersi a quanto riportato nel relativo manuale tecnico di installazione

Curve caratteristiche del circolatore di serie in GC1200W

Legenda:

Curva caratteristica del circolatore di riscaldamento (velocità costante)

[H] Prevalenza residua [m.c.a.]

[V] Portata [l/h]

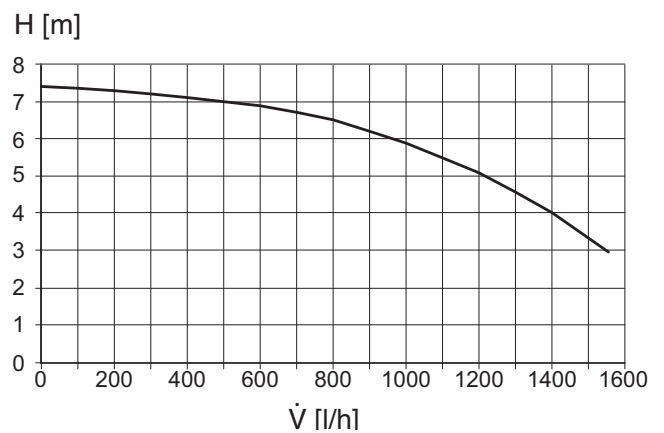

Dati del prodotto per il consumo energetico

Per quanto applicabile al prodotto, i dati ErP riportati sono conformi a quanto prescritto dai regolamenti delegati (UE) n. 811/2013 e n. 812/2013 e s.m.i.	GC1200 W 24 C	GC1200 W 24/30 C	GC1200 W 28/30 C	GC1200 W 32/35 C
Classe di efficienza energetica di riscaldamento	A			
Classe di efficienza energetica di riscaldamento dell'acqua	A			
Potenza termica nominale [kW]	24		27,5	32
Profilo di carico dichiarato	XL			
Efficienza energetica stagionale del riscaldamento d'ambiente η_s^* [%]	94			

*Il valore di efficienza energetica stagionale η_s riportato nei dati ErP, è calcolato sul Potere calorifico superiore (H_u), secondo i Regolamenti integrativi alla Direttiva 2017/1369/UE e s.m.i.

Caratteristiche tecniche Condens 1200 W

Dati tecnici	GC1200 W 24 C	GC1200 W 24/30 C	GC1200 W 28/30 C	GC1200 W 32/35 C
Portata termica nominale max ($Q_{n,max}$) [kW]	24,6		28,2	32,7
Portata termica nominale min ($Q_{n,min}$) [kW]	5,4		6,6	
Potenza termica nominale massima ($P_{n,max100\%}$) 50/30 °C [kW]	26,3		30,0	35
Potenza termica nominale massima ($P_{n,max100\%}$) 80/60 °C [kW]	24,0		27,5	32
Potenza termica nominale minima ($P_{n,min30\%}$) 50/30 °C [kW]	5,8		6,9	6,9
Potenza termica nominale minima ($P_{n,min30\%}$) 80/60 °C [kW]	5,2		6,4	
Portata termica nominale max. acqua calda sanitaria ($Q_{n,maxWW}$) [kW]	24,0	30,0	29,5	34,5
Portata specifica secondo EN 13203-1/2 ($\Delta T = 30$ K) [l/min]	11,8		13,7	17,1
Rendimento utile alla potenza massima $\eta_{u,Hi,100\%}$ 50/30 °C [%]	107,0			
Rendimento utile alla potenza massima $\eta_{u,Hi,100\%}$ 80/60 °C [%]	98,0			
Rendimento utile alla potenza minima $\eta_{u,Hi,30\%}$ 50/30 °C [%]	107,5			105
Rendimento utile alla potenza minima $\eta_{u,Hi,30\%}$ 80/60 °C [%]	97,0			
Capacità vaso espansione riscaldamento [l]	6			
Omologazione per aspirazione aria/evacuazione prodotti della combustione	B _{23(P)} , B _{53(P)} , C _{13x} , C _{(14)3x} , C _{33x} , C ₅₃ , C _{53x} , C ₆₃ , C _{93x}			
Raccordo sistema fumario [Ø mm]	80/125			
Prevalenza residua ventilatore [Pa]	100		140	160
Classe NOx (secondo EN 15502/1)	6			
Livello di potenza sonora [dB(A)]	52		53	54
Grado di protezione elettrica [IP]	X4D			
Peso [kg]	28,5			
Dimensioni (L x A x P) [mm]	665 x 395 x 285			

Copertura per sostituzione caldaie ad incasso

Struttura universale per sostituzione di caldaie ad incasso

Ideale per la sostituzione

Incasso universale



La soluzione universale per la sostituzione delle caldaie ad incasso

- ✓ Ideale per la sostituzione di tutte le caldaie ad incasso presenti sul mercato
- ✓ Nessuna opera muraria necessaria: si riutilizza il box esistente, si sostituisce la caldaia e si monta la copertura universale
- ✓ Abbinabile alle caldaie Condens 4300i W e Condens 2300 W
- ✓ Versatilità di applicazione grazie all'anta reversibile con apertura a destra o a sinistra
- ✓ Facilità e velocità di montaggio
- ✓ Possibilità di ammodernamento dell'intero impianto di riscaldamento grazie all'abbinamento alla termoregolazione evoluta Easy Control e relative valvole termostatiche







Sigla	Descrizione	Codice	Prezzo € IVA escl.
Kit universale per sostituzione caldaie ad incasso	Copertura in lamiera zincata per la sostituzione di caldaie ad incasso esistenti. Anta reversibile munita di doppia cerniera e sportello fumi removibile. Doppia chiusura. Dimensioni (AxLxP) = 1.370x722x80 mm	7738336373	276,00

Caldaie abbinabili

Sigla	Descrizione	Codice	Prezzo € IVA escl.	
GC4300i W 24/25 C		Modello GC4300i W 24/25 C da 24 kW in riscaldamento e 25 kW in sanitario. Versione a metano convertibile a GPL ⁽¹⁾	7733601280	1.910,00
GC4300i W 24/30 C		Modello GC4300i W 24/30 C da 24 kW in riscaldamento e 30 kW in sanitario. Versione a metano convertibile a GPL ⁽¹⁾	7733601279	2.100,00
GC2300 W 24 C		Modello GC2300W 24 C da 24 kW in riscaldamento e 25 kW in sanitario. Versione a metano convertibile a GPL e Aria Propanata ⁽¹⁾	7736901284	1.830,00
GC2300W 24/30 C		Modello GC2300W 24/30 C da 24 kW in riscaldamento e 30 kW in sanitario. Versione a metano convertibile a GPL e Aria Propanata ⁽¹⁾	7736901286	2.020,00

⁽¹⁾ Per i dettagli dei componenti dei kit di conversione specifici rivolgersi preventivamente al Servizio Assistenza Termotecnica

Accessori per l'ammodernamento dell'impianto

Sigla	Descrizione	Codice	Prezzo € IVA escl.
CT 200	 EasyControl CT 200, bianco	7736701341	476,00
CT 200 B	 EasyControl CT 200, nero	7736701392	476,00
SET CT 200	 Set EasyControl CT 200 bianco con 3 teste termostatiche intelligenti THR (ETRV)	7736701393	844,00
SET CT 200 B	 Set EasyControl CT 200 nero con 3 teste termostatiche intelligenti THR (ETRV)	7736701394	844,00
THR	 THR (ETRV) - Testa termostatica intelligente M30 x 1,5 mm	7736701574	139,00
CH120	 Termoregolatore ambiente CH120 con funzione di termostato modulante, in abbinamento a caldaia a condensazione (per impianti diretti, o con moduli MM100 per impianti a più circuiti), o in abbinamento a sistemi ibridi compatti con Compress 5800i e caldaia a condensazione. Display retroilluminato a colori con navigazione intuitiva per menù e testi in chiaro. Collegamento al generatore o ai moduli tramite BUS EMS.	7738112982	255,00
sonda esterna	 Sonda esterna necessaria per attivare la regolazione climatica con regolatori CR400, UI800 e CH120	7716780263	26,00

Per tutti gli altri accessori vedere le sezioni relative (fumisteria, termoregolazione, bollitori, etc.)

L'utilizzo di EasyControl CT 200 esclude la possibilità di installare altri termoregolatori e moduli accessori (ad es. CW..., CR...,etc.)

Caldaie a condensazione

Caldaie convenzionali

Caldaie murali alta potenza

Sistemi scarichi fumi per caldaie

Scalda acqua a gas

Sistemi scarichi fumi per caldaie acqua

Scalda acqua in pompa di calore

Scalda acqua elettrici

Termoregolazione

Soluzioni ibride

Pompe di calore

Pompe di calore media-alta potenza



Climatizzazione

Solare termico

Bollitori

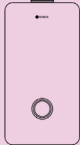

Schemi d'impianto

Massimo comfort in riscaldamento e in sanitario, risparmio energetico, gestione remota, libertà nella scelta della temperatura e degli orari di funzionamento in diversi ambienti dell'abitazione

Sigla	Descrizione	Codice	Prezzo € IVA escl.
GC4300i W 24/25 C	 Modello GC4300i W 24/25 C da 24 kW in riscaldamento e 25 kW in sanitario. Versione a metano convertibile a GPL ⁽¹⁾	7733601280	1.910,00
Kit universale per sostituzione caldaie ad incasso	 Copertura in lamiera zincata per la sostituzione di caldaie ad incasso esistenti. Anta reversibile munita di doppia cerniera e sportello fumi removibile. Doppia chiusura. Dimensioni (AxLxP) = 1.370x722x80 mm	7738336373	276,00
SET CT 200	 Set EasyControl CT 200 bianco con 3 teste termostatiche intelligenti THR (ETRV)	7736701393	844,00
Totale			3.030,00

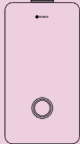

⁽¹⁾ Per i dettagli dei componenti dei kit di conversione specifici rivolgersi preventivamente al Servizio Assistenza Termotecnica

Massimo comfort in riscaldamento e in sanitario, risparmio energetico, gestione remota, controllo della temperatura e degli orari di funzionamento in un unico punto dell'abitazione

Sigla	Descrizione	Codice	Prezzo € IVA escl.
GC4300i W 24/25 C	 Modello GC4300i W 24/25 C da 24 kW in riscaldamento e 25 kW in sanitario. Versione a metano convertibile a GPL ⁽¹⁾	7733601280	1.910,00
Kit universale per sostituzione caldaie ad incasso	 Copertura in lamiera zincata per la sostituzione di caldaie ad incasso esistenti. Anta reversibile munita di doppia cerniera e sportello fumi removibile. Doppia chiusura. Dimensioni (AxLxP) = 1.370x722x80 mm	7738336373	276,00
CT 200	 EasyControl CT 200, bianco	7736701341	476,00
Totale			2.662,00

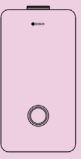
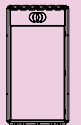

⁽¹⁾ Per i dettagli dei componenti dei kit di conversione specifici rivolgersi preventivamente al Servizio Assistenza Termotecnica

Massimo comfort in riscaldamento, eccellenti prestazioni in sanitario, risparmio energetico, gestione remota, libertà nella scelta della temperatura e degli orari di funzionamento in diversi ambienti dell'abitazione

Sigla	Descrizione	Codice	Prezzo € IVA escl.
GC4300i W 24/30 C	 Modello GC4300i W 24/30 C da 24 kW in riscaldamento e 30 kW in sanitario. Versione a metano convertibile a GPL ⁽¹⁾	7733601279	2.100,00
Kit universale per sostituzione caldaie ad incasso	 Copertura in lamiera zincata per la sostituzione di caldaie ad incasso esistenti. Anta reversibile munita di doppia cerniera e sportello fumi removibile. Doppia chiusura. Dimensioni (AxLxP) = 1.370x722x80 mm	7738336373	276,00
SET CT 200	 Set EasyControl CT 200 bianco con 3 teste termostatiche intelligenti THR (ETRV)	7736701393	844,00
Totale			3.220,00

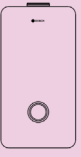
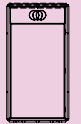

⁽¹⁾ Per i dettagli dei componenti dei kit di conversione specifici rivolgersi preventivamente al Servizio Assistenza Termotecnica

Massimo comfort in riscaldamento, eccellenti prestazioni in sanitario, risparmio energetico, gestione remota, controllo della temperatura e degli orari di funzionamento in un unico punto dell'abitazione

Sigla	Descrizione	Codice	Prezzo € IVA escl.
GC4300i W 24/30 C	 Modello GC4300i W 24/30 C da 24 kW in riscaldamento e 30 kW in sanitario. Versione a metano convertibile a GPL ⁽¹⁾	7733601279	2.100,00
Kit universale per sostituzione caldaie ad incasso	 Copertura in lamiera zincata per la sostituzione di caldaie ad incasso esistenti. Anta reversibile munita di doppia cerniera e sportello fumi removibile. Doppia chiusura. Dimensioni (AxLxP) = 1.370x722x80 mm	7738336373	276,00
CT 200	 EasyControl CT 200, bianco	7736701341	476,00
Totale			2.852,00

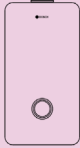

⁽¹⁾ Per i dettagli dei componenti dei kit di conversione specifici rivolgersi preventivamente al Servizio Assistenza Termotecnica

Massimo comfort in riscaldamento e in sanitario, risparmio energetico, gestione remota, libertà nella scelta della temperatura e degli orari di funzionamento in diversi ambienti dell'abitazione

Sigla	Descrizione	Codice	Prezzo € IVA escl.
GC2300 W 24 C	 Modello GC2300W 24 C da 24 kW in riscaldamento e 25 kW in sanitario. Versione a metano convertibile a GPL e Aria Propanata ⁽¹⁾	7736901284	1.830,00
Kit universale per sostituzione caldaie ad incasso	 Copertura in lamiera zincata per la sostituzione di caldaie ad incasso esistenti. Anta reversibile munita di doppia cerniera e sportello fumi removibile. Doppia chiusura. Dimensioni (AxLxP) = 1.370x722x80 mm	7738336373	276,00
SET CT 200	 Set EasyControl CT 200 bianco con 3 teste termostatiche intelligenti THR (ETRV)	7736701393	844,00
Totale			2.950,00

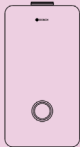

⁽¹⁾ Per i dettagli dei componenti dei kit di conversione specifici rivolgersi preventivamente al Servizio Assistenza Termotecnica

Massimo comfort in riscaldamento e in sanitario, risparmio energetico, gestione remota, controllo della temperatura e degli orari di funzionamento in un unico punto dell'abitazione

Sigla	Descrizione	Codice	Prezzo € IVA escl.
GC2300 W 24 C	 Modello GC2300W 24 C da 24 kW in riscaldamento e 25 kW in sanitario. Versione a metano convertibile a GPL e Aria Propanata ⁽¹⁾	7736901284	1.830,00
Kit universale per sostituzione caldaie ad incasso	 Copertura in lamiera zincata per la sostituzione di caldaie ad incasso esistenti. Anta reversibile munita di doppia cerniera e sportello fumi removibile. Doppia chiusura. Dimensioni (AxLxP) = 1.370x722x80 mm	7738336373	276,00
CT 200	 EasyControl CT 200, bianco	7736701341	476,00
Totale			2.582,00

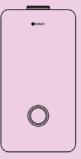
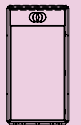

⁽¹⁾ Per i dettagli dei componenti dei kit di conversione specifici rivolgersi preventivamente al Servizio Assistenza Termotecnica

Massimo comfort in riscaldamento, eccellenti prestazioni in sanitario, risparmio energetico, gestione remota, libertà nella scelta della temperatura e degli orari di funzionamento in diversi ambienti dell'abitazione

Sigla	Descrizione	Codice	Prezzo € IVA escl.
GC2300W 24/30 C	 Modello GC2300W 24/30 C da 24 kW in riscaldamento e 30 kW in sanitario. Versione a metano convertibile a GPL e Aria Propanata ⁽¹⁾	7736901286	2.020,00
Kit universale per sostituzione caldaie ad incasso	 Copertura in lamiera zincata per la sostituzione di caldaie ad incasso esistenti. Anta reversibile munita di doppia cerniera e sportello fumi removibile. Doppia chiusura. Dimensioni (AxLxP) = 1.370x722x80 mm	7738336373	276,00
SET CT 200	 Set EasyControl CT 200 bianco con 3 teste termostatiche intelligenti THR (ETRV)	7736701393	844,00
Totale			3.140,00

⁽¹⁾ Per i dettagli dei componenti dei kit di conversione specifici rivolgersi preventivamente al Servizio Assistenza Termotecnica

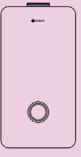
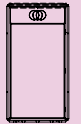
Massimo comfort in riscaldamento, eccellenti prestazioni in sanitario, risparmio energetico, gestione remota, controllo della temperatura e degli orari di funzionamento in un unico punto dell'abitazione

Sigla	Descrizione	Codice	Prezzo € IVA escl.
GC2300W 24/30 C	 Modello GC2300W 24/30 C da 24 kW in riscaldamento e 30 kW in sanitario. Versione a metano convertibile a GPL e Aria Propanata ⁽¹⁾	7736901286	2.020,00
Kit universale per sostituzione caldaie ad incasso	 Copertura in lamiera zincata per la sostituzione di caldaie ad incasso esistenti. Anta reversibile munita di doppia cerniera e sportello fumi removibile. Doppia chiusura. Dimensioni (AxLxP) = 1.370x722x80 mm	7738336373	276,00
CT 200	 EasyControl CT 200, bianco	7736701341	476,00
Totale			2.772,00

⁽¹⁾ Per i dettagli dei componenti dei kit di conversione specifici rivolgersi preventivamente al Servizio Assistenza Termotecnica

Ingombri e quote [mm]

Legenda:
Altezza: 1370 [mm]
Larghezza: 722 [mm]
Profondità: 80 [mm]
Peso: 10 [kg]

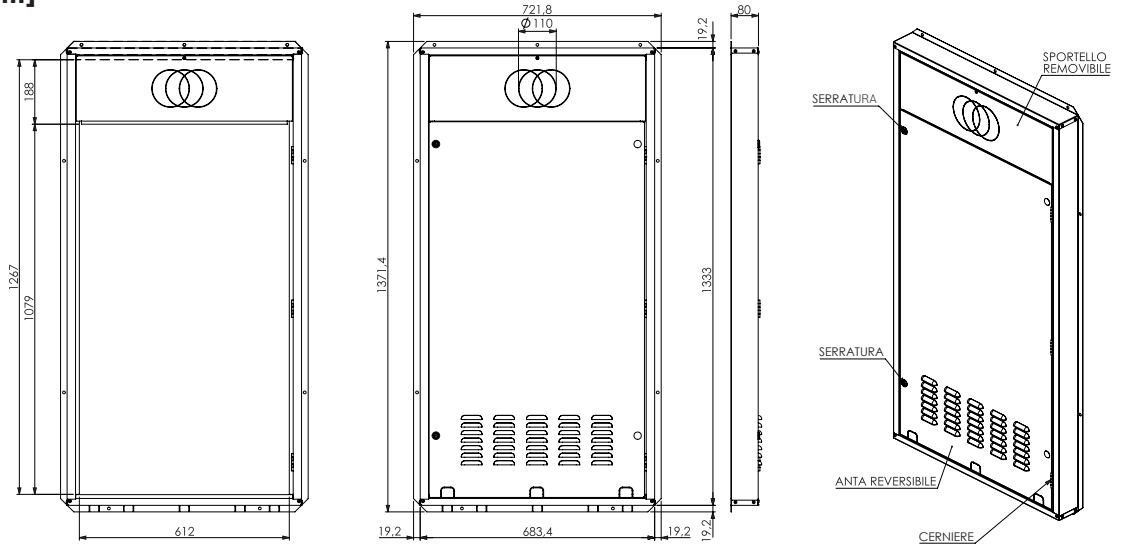

Schemi d'impianto	Bollitori	Solare termico	Climatizzazione	Pompe di calore media-alta potenza	Pompe di calore	Soluzioni ibride	Termoregolazione	Scalda acqua elettrici	Scalda acqua in pompa di calore	Sistemi scarichi fumi per caldaie acqua	Scalda acqua a gas	Sistemi scarichi fumi per caldaie	Caldaie murali alta potenza	Caldaie convenzionali	Caldaie a condensazione
-------------------	-----------	----------------	-----------------	------------------------------------	-----------------	------------------	------------------	------------------------	---------------------------------	---	--------------------	-----------------------------------	-----------------------------	-----------------------	-------------------------

Condens 5700i WT

Caldaia a condensazione murale con bollitore a stratificazione

Garanzia aggiuntiva fino a 10 anni totali con il programma "Garanzia clima +"



A⁺⁺⁺ → D



A⁺ → F



Comfort sanitario senza compromessi

- ✓ Acqua calda sempre disponibile, erogata molto velocemente ed a temperatura stabile grazie alle tecnologia della stratificazione
- ✓ Comfort sanitario a 3 stelle: il massimo secondo EN13203-1/2 grazie al bollitore a stratificazione da 42 litri
- ✓ Massima efficienza grazie all'elevato range di modulazione (1:10)
- ✓ Risparmio energetico grazie alla regolazione climatica integrata (con accessorio sonda esterna)
- ✓ Silenziosa in tutte le condizioni di funzionamento: solo 46 dB(A) di potenza sonora
- ✓ Molteplici soluzioni impiantistiche realizzabili grazie alla nuova ed evoluta elettronica, di facile programmazione e lettura grazie all'ampio display multicolore
- ✓ Doppia opzione di gestione da remoto: con App EasyControl in abbinamento al termostato smart EasyControl CT200⁽¹⁾; con App HomeComeEasy tramite l'accessorio Connect Key K40RF
- ✓ Direttamente collegabile a canne fumarie collettive in pressione grazie alla valvola di non ritorno integrata ed all'omologazione
- ✓ Certificazione unica di sistema in abbinamento agli specifici accessori di fumisteria

La classe di efficienza energetica indicata si riferisce al modello GC5700iWT 24/42 S

⁽¹⁾ L'utilizzo di EasyControl CT 200 esclude la possibilità di installare altri termoregolatori e moduli accessori (ad es. CW..., CR..., etc.)

Caldaia a condensazione murale con bollitore a stratificazione

Sigla	Descrizione	Quantità per pallet	Codice	Prezzo € IVA escl.
GC5700iWT 24/42 S	Modello GC5700iWT 24/42 S da 24 kW in riscaldamento e 30 kW in sanitario. Versione a metano convertibile a GPL ⁽¹⁾	4	7716701561	4.620,00











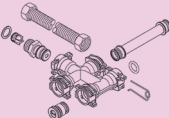

⁽¹⁾ Per i dettagli dei componenti dei kit di conversione specifici rivolgersi preventivamente al Servizio Assistenza Termotecnica

Accessori

Sigla	Descrizione	Codice	Prezzo € IVA escl.
CT 200	EasyControl CT 200, bianco	7736701341	476,00
CT 200 B		7736701392	476,00
SET CT 200	Set EasyControl CT 200 bianco con 3 teste termostatiche intelligenti THR (ETRV)	7736701393	844,00
SET CT 200 B		7736701394	844,00

Per tutti gli altri accessori vedere le sezioni relative (fumisteria, termoregolazione, bollitori, etc.)

Accessori

Sigla	Descrizione	Codice	Prezzo € IVA escl.
Connect Key K40RF	 Gateway LAN/Wi-Fi per connessione di caldaie Condens GC4300i W, GC5300i WM, GC5300i WT, GC5700i WT (in abbinamento a regolatore CR400), e pompa di calore Compress 5800i AW. Connessione tramite Wi-Fi domestico o cavo di rete LAN.	7738114013	347,00
CH120	 Termoregolatore ambiente CH120 con funzione di termostato modulante, in abbinamento a caldaia a condensazione (per impianti diretti, o con moduli MM100 per impianti a più circuiti), o in abbinamento a sistemi ibridi compatti con Compress 5800i e caldaia a condensazione. Display retroilluminato a colori con navigazione intuitiva per menù e testi in chiaro. Collegamento al generatore o ai moduli tramite BUS EMS.	7738112982	255,00
sonda esterna	 Sonda esterna necessaria per attivare la regolazione climatica con regolatori CR400, UI800 e CH120	7716780263	26,00
DEF3	 Mini defangatore filtro magnetico con attacco a squadra, codolo superiore e valvola integrata di by pass e chiusura impianto per una installazione facile, rapida e salvaspazio In meno di 5 cm di interasse per una altezza massima di 15 cm hai tutto, defangatore e valvola integrata a 3 funzioni: defangatore e impianto in funzione, defangatore e impianto chiusi per manutenzione, defangatore chiuso con impianto in funzione.	7738344561	114,00
SOLO	 Filtro e dosatore idrodinamico di silico-polifosfato ad uso alimentare ad azione anticrostante-anticorrosiva. Testa in ottone. Doppio attacco 3/4" e riduzioni 1/2" con codolo superiore e valvola integrata di by-pass e chiusura impianto per una installazione facile, rapida e salvaspazio (in meno di 5 cm di interasse per una altezza massima di 17 cm hai tutto, filtro dosatore e valvola). Installabile anche in orizzontale, togliendo la valvola di non ritorno. E' compresa una carica di polifosfati.	7738344560	96,00
IW-SetCI-1	 Kit ricircolo sanitario per Condens 5700i WT/Condens 5300i WT	7716780456	75,00
HW-Set BC-2	 Connessioni idrauliche in rame per Condens 5700i WT e Condens 5300i WT	7716780442	112,00
WHY DN25 quer	 Compensatore idraulico orizzontale DN 25 con pressione massima 6 bar, temperatura massima 110°C e portata massima 2000 l/h. Costruito in acciaio con isolante colore nero. Pozzetto ad immersione per il sensore di temperatura da 9 mm incluso. Larghezza 290 mm, Altezza circa 200 mm, Profondità 180 mm	8718599384	510,00
FC-CA80	 Adattatore sdoppiato C53x, Ø80/125 a 80/80 mm; PP bianco	7738113529	87,00
FC-Set60-C13x	 Kit base C13x, Ø60/100 mm; PP/Met. bianco. Composto da: Curva di partenza 87° con prese analisi combustione; Terminale telescopico orizzontale L. 335-530 mm + 100 mm esterno con griglia antivento; Rosoni da parete (2 pz); Etichette CE sistema	7738112499	103,00
FC-Set60-b-C33x	 Kit camino verticale C33x, fuori tetto Ø60/100 mm; PP/Met. bianco. Con Adattatore Ø80/125 a Ø60/100 mm con prese di analisi combustione; Fascetta di sostegno a parete; Lubrificante; Etichette sistema. L. 1.169 mm. Colore nero.	7738112504	215,00
FC-CA80-C	 Adattatore partenza verticale Ø80/125 mm; con prese di analisi combustione	7738112714	87,00
FC-CA60	 Adattatore verticale Ø80/125 a Ø60/100 mm; PP bianco; con prese di analisi combustione	7738112636	87,00

Per tutti gli altri accessori vedere le sezioni relative (fumisteria, termoregolazione, bollitori, etc.)

Ingombri e quote [mm] per GC5700iWT 24/42 S

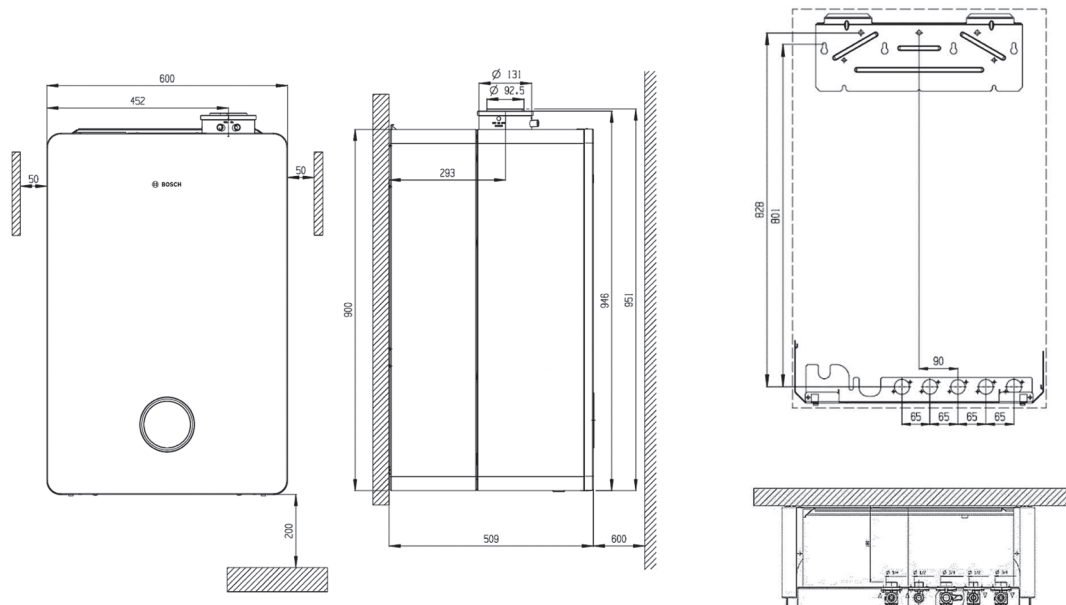

Curve caratteristiche del circolatore di serie in GC5700iWT 24/42 S

Legenda:

- [H] Prevalenza residua all'impianto [m.c.a.]
- [V̇] Portata [l/h]
- [A] Curva caratteristica del circolatore a potenza massima
- [1] Curva caratteristica a pressione costante 150 mbar
- [2] Curva caratteristica a pressione costante 200 mbar
- [3] Curva caratteristica a pressione costante 250 mbar
- [4] Curva caratteristica a pressione costante 300 mbar
- [5] Curva caratteristica a pressione costante 350 mbar
- [6] Curva caratteristica a pressione costante 400 mbar

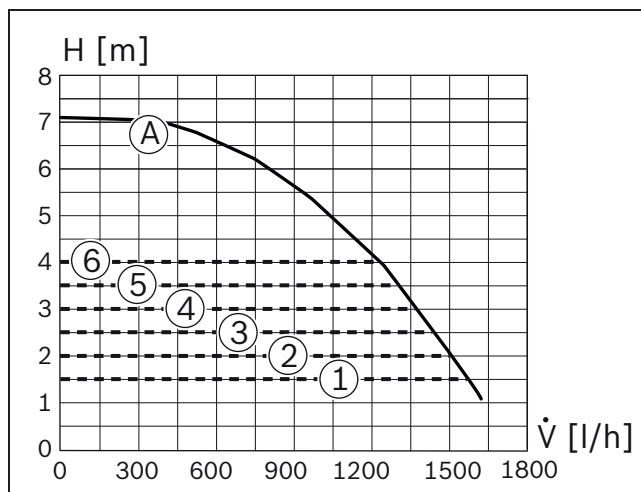

Dati del prodotto per il consumo energetico

Per quanto applicabile al prodotto, i dati ErP riportati sono conformi a quanto prescritto dai regolamenti delegati (UE) n. 811/2013 e n. 812/2013 e s.m.i.	GC5700iWT 24/42 S 23
Classe di efficienza energetica di riscaldamento	A
Classe di efficienza energetica di riscaldamento dell'acqua	A
Potenza termica nominale [kW]	22
Profilo di carico dichiarato	XL
Efficienza energetica stagionale del riscaldamento d'ambiente η_s^* [%]	93

*Il valore di efficienza energetica stagionale η_s riportato nei dati ErP, è calcolato sul Potere calorifico superiore (H_u), secondo i Regolamenti integrativi alla Direttiva 2017/1369/UE e s.m.i.

Caratteristiche tecniche Condens 5700i WT

Dati tecnici	GC5700iWT 24/42 S 23
Portata termica nominale max ($Q_{n,max}$) [kW]	22,7
Portata termica nominale min ($Q_{n,min}$) [kW]	3,1
Potenza termica nominale massima ($P_{n,max100\%}$) 40/30 °C [kW]	23,9
Potenza termica nominale massima ($P_{n,max100\%}$) 80/60 °C [kW]	22,0
Potenza termica nominale minima ($P_{n,min30\%}$) 40/30 °C [kW]	3,4
Potenza termica nominale minima ($P_{n,min30\%}$) 80/60 °C [kW]	3,0
Portata termica nominale max. acqua calda sanitaria ($Q_{n,maxWW}$) [kW]	30,7
Portata specifica secondo EN 13203-1 ($\Delta T = 30$ K) [l/min]	20,1
Capacità bollitore [l]	42,0
Tipologia bollitore	stratificato
Rendimento utile alla potenza nominale $\eta_{u,Hi,100\%}$ 40/30 °C [%]	103,5
Rendimento utile alla potenza nominale $\eta_{u,Hi,100\%}$ 80/60 °C [%]	97,7
Rendimento utile al 30% della potenza nominale $\eta_{u,Hi,30\%}$ 40/30 °C [%]	109,6
Rendimento utile al 30% della potenza nominale $\eta_{u,Hi,30\%}$ 80/60 °C [%]	96,0
Capacità vaso espansione riscaldamento [l]	12
Capacità vaso espansione sanitario [l]	2
Omologazione per aspirazione/evacuazione prodotti della combustione	B _{53(p)/23(p)} , B ₃₃ , C _{13x} , C _{33x} , C _{(12)3x} , C _{(13)3x} , C _{(14)3x} , C _{43x} , C _{53x} , C ₆₃ , C _{93x}
Raccordo sistema fumario [Ø mm]	80/125
Prevalenza residua ventilatore [Pa]	150
Classe NO _x (secondo EN 15502/1)	6
Livello di potenza sonora [dB(A)]	46
Grado di protezione elettrica [IP]	X4D
Peso [kg]	70
Dimensioni (P x L x A) [mm]	508 x 600 x 900

Condens 5300i WT

Caldaia a condensazione murale con bollitore

Garanzia aggiuntiva fino a 10 anni totali con il programma "Garanzia clima +"



A⁺⁺⁺ → D



A⁺ → F



Eccellente comfort sanitario

- ✓ Comfort sanitario a 3 stelle: il massimo secondo EN13203-1/2 grazie al bollitore da 48 litri
- ✓ Massima efficienza grazie all'elevato range di modulazione (1:10)
- ✓ Risparmio energetico grazie alla regolazione climatica integrata (con accessorio sonda esterna)
- ✓ Silenziosa in tutte le condizioni di funzionamento: solo 46 dB(A) di potenza sonora
- ✓ Doppia opzione di gestione da remoto: con App EasyControl in abbinamento al termostato smart EasyControl CT200⁽¹⁾; con App HomeComeEasy tramite l'accessorio Connect Key K40RF
- ✓ Design elegante e interfaccia comandi intuitiva
- ✓ Direttamente collegabile a canne fumarie collettive in pressione grazie alla valvola di non ritorno integrata ed all'omologazione C_{(14)3x}
- ✓ Certificazione unica di sistema in abbinamento agli specifici accessori di fumisteria

La classe di efficienza energetica indicata si riferisce al modello GC5300iWT 24/48

⁽¹⁾ L'utilizzo di EasyControl CT 200 esclude la possibilità di installare altri termoregolatori e moduli accessori (ad es. CW..., CR..., etc.)

Caldaia a condensazione murale con bollitore

Sigla	Descrizione	Quantità per pallet	Codice	Prezzo € IVA escl.
GC5300iWT 24/48	Modello GC5300iWT 24/48 da 24 kW in riscaldamento e 30 kW in sanitario. Versione a metano convertibile a GPL ⁽¹⁾	4	7716701562	3.340,00











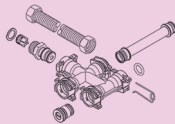

⁽¹⁾ Per i dettagli dei componenti dei kit di conversione specifici rivolgersi preventivamente al Servizio Assistenza Termotecnica

Accessori

Sigla	Descrizione	Codice	Prezzo € IVA escl.
CT 200	EasyControl CT 200, bianco	7736701341	476,00
CT 200 B	EasyControl CT 200, nero	7736701392	476,00
SET CT 200	Set EasyControl CT 200 bianco con 3 teste termostatiche intelligenti THR (ETRV)	7736701393	844,00
SET CT 200 B	Set EasyControl CT 200 nero con 3 teste termostatiche intelligenti THR (ETRV)	7736701394	844,00

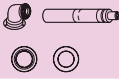
Per tutti gli altri accessori vedere le sezioni relative (fumisteria, termoregolazione, bollitori, etc.)

Accessori

Sigla	Descrizione	Codice	Prezzo € IVA escl.
Connect Key K40RF	 Gateway LAN/Wi-Fi per connessione di caldaie Condens GC4300i W, GC5300i WM, GC5300i WT, GC5700i WT (in abbinamento a regolatore CR400), e pompa di calore Compress 5800i AW. Connessione tramite Wi-Fi domestico o cavo di rete LAN.	7738114013	347,00
CH120	 Termoregolatore ambiente CH120 con funzione di termostato modulante, in abbinamento a caldaia a condensazione (per impianti diretti, o con moduli MM100 per impianti a più circuiti), o in abbinamento a sistemi ibridi compatti con Compress 5800i e caldaia a condensazione. Display retroilluminato a colori con navigazione intuitiva per menù e testi in chiaro. Collegamento al generatore o ai moduli tramite BUS EMS.	7738112982	255,00
sonda esterna	 Sonda esterna necessaria per attivare la regolazione climatica con regolatori CR400, UI800 e CH120	7716780263	26,00
DEF3	 Mini defangatore filtro magnetico con attacco a squadra, codolo superiore e valvola integrata di by pass e chiusura impianto per una installazione facile, rapida e salvaspazio In meno di 5 cm di interasse per una altezza massima di 15 cm hai tutto, defangatore e valvola integrata a 3 funzioni: defangatore e impianto in funzione, defangatore e impianto chiusi per manutenzione, defangatore chiuso con impianto in funzione.	7738344561	114,00
SOLO	 Filtro e dosatore idrodinamico di silico-polifosfato ad uso alimentare ad azione anticrostante-anticorrosiva. Testa in ottone. Doppio attacco 3/4" e riduzioni 1/2" con codolo superiore e valvola integrata di by-pass e chiusura impianto per una installazione facile, rapida e salvaspazio (in meno di 5 cm di interasse per una altezza massima di 17 cm hai tutto, filtro dosatore e valvola). Installabile anche in orizzontale, togliendo la valvola di non ritorno. E' compresa una carica di polifosfati.	7738344560	96,00
IW-SetCI-1	 Kit ricircolo sanitario per Condens 5700i WT/Condens 5300i WT	7716780456	75,00
HW-Set BC-2	 Connessioni idrauliche in rame per Condens 5700i WT e Condens 5300i WT	7716780442	112,00
WHY DN25 quer	 Compensatore idraulico orizzontale DN 25 con pressione massima 6 bar, temperatura massima 110°C e portata massima 2000 l/h. Costruito in acciaio con isolante colore nero. Pozzetto ad immersione per il sensore di temperatura da 9 mm incluso. Larghezza 290 mm, Altezza circa 200 mm, Profondità 180 mm	8718599384	510,00
FC-CA80	 Adattatore sdoppiato C53x, Ø80/125 a 80/80 mm; PP bianco	7738113529	87,00
FC-Set60-C13x	 Kit base C13x, Ø60/100 mm; PP/Met. bianco. Composto da: Curva di partenza 87° con prese analisi combustione; Terminale telescopico orizzontale L. 335-530 mm + 100 mm esterno con griglia antivento; Rosoni da parete (2 pz); Etichette CE sistema	7738112499	103,00
FC-Set60-b-C33x	 Kit camino verticale C33x, fuori tetto Ø60/100 mm; PP/Met. bianco. Con Adattatore Ø80/125 a Ø60/100 mm con prese di analisi combustione; Fascetta di sostegno a parete; Lubrificante; Etichette sistema. L. 1.169 mm. Colore nero.	7738112504	215,00
FC-CA80-C	 Adattatore partenza verticale Ø80/125 mm; con prese di analisi combustione	7738112714	87,00
FC-CA60	 Adattatore verticale Ø80/125 a Ø60/100 mm; PP bianco; con prese di analisi combustione	7738112636	87,00

Per tutti gli altri accessori vedere le sezioni relative (fumisteria, termoregolazione, bollitori, etc.)

Caldaie convenzionali

Caldaie murali alta potenza

Sistemi scarichi fumi per caldaie

Scalda acqua a gas

Sistemi scarichi fumi per caldaie acqua

Scalda acqua in pompa di calore

Scalda acqua elettrici

Termoregolazione

Soluzioni ibride

Pompe di calore

Pompe di calore media-alta potenza

Climatizzazione

Solare termico

Bollitori

Schemi d'impianto

Ingombri e quote [mm] per GC5300iWT 24/48

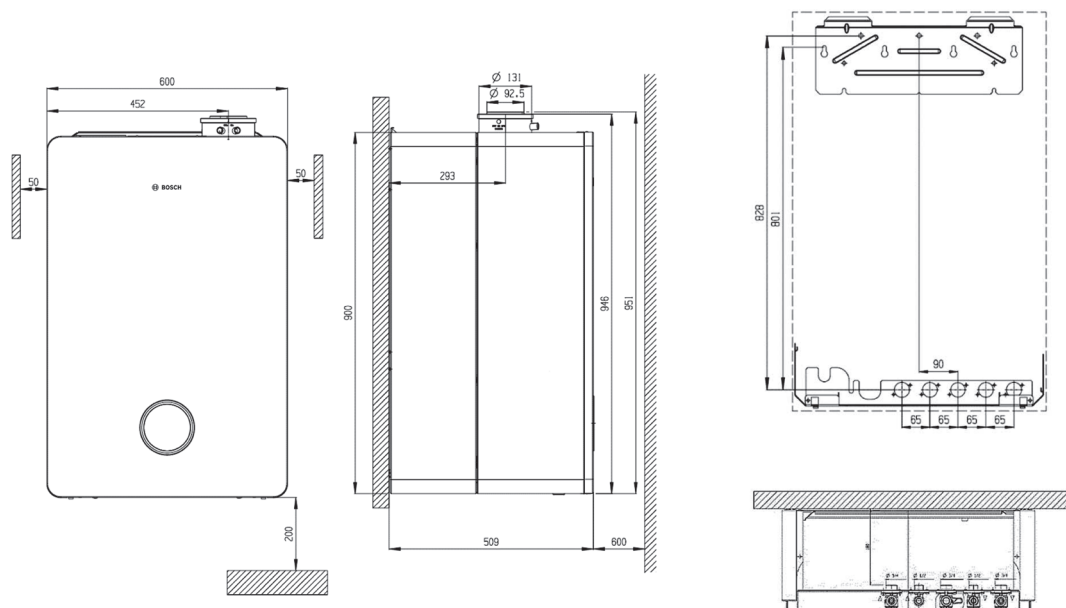

Curve caratteristiche del circolatore di serie in GC5300iWT 24/48

Legenda:

- [H] Prevalenza residua all'impianto [m.c.a.]
- [V] Portata [l/h]
- [A] Curva caratteristica del circolatore a potenza massima
- [1] Curva caratteristica a pressione costante 150 mbar
- [2] Curva caratteristica a pressione costante 200 mbar
- [3] Curva caratteristica a pressione costante 250 mbar
- [4] Curva caratteristica a pressione costante 300 mbar
- [5] Curva caratteristica a pressione costante 350 mbar
- [6] Curva caratteristica a pressione costante 400 mbar

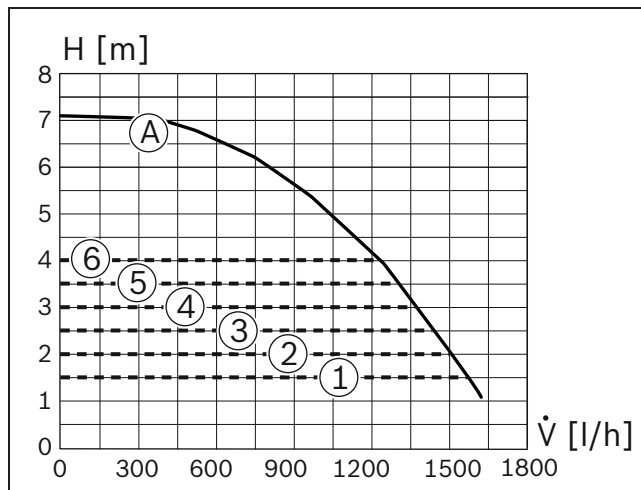

Dati del prodotto per il consumo energetico

Per quanto applicabile al prodotto, i dati ErP riportati sono conformi a quanto prescritto dai regolamenti delegati (UE) n. 811/2013 e n. 812/2013 e s.m.i.	GC5300iWT 24/48
Classe di efficienza energetica di riscaldamento	A
Classe di efficienza energetica di riscaldamento dell'acqua	A
Potenza termica nominale [kW]	22
Profilo di carico dichiarato	XL
Efficienza energetica stagionale del riscaldamento d'ambiente η_s^* [%]	93

*Il valore di efficienza energetica stagionale η_s riportato nei dati ErP, è calcolato sul Potere calorifico superiore (H_u), secondo i Regolamenti integrativi alla Direttiva 2017/1369/UE e s.m.i.

Caratteristiche tecniche Condens 5300i WT

Dati tecnici	GC5300iWT 24/48
Portata termica nominale max ($Q_{n,max}$) [kW]	22,7
Portata termica nominale min ($Q_{n,min}$) [kW]	3,1
Potenza termica nominale massima ($P_{n,max100\%}$) 40/30 °C [kW]	23,9
Potenza termica nominale massima ($P_{n,max100\%}$) 80/60 °C [kW]	22,0
Potenza termica nominale minima ($P_{n,min30\%}$) 40/30 °C [kW]	3,4
Potenza termica nominale minima ($P_{n,min30\%}$) 80/60 °C [kW]	3,0
Portata termica nominale max. acqua calda sanitaria ($Q_{n,maxWW}$) [kW]	30,7
Portata specifica secondo EN 13203-1 ($\Delta T = 30$ K) [l/min]	16,6
Capacità bollitore [l]	48,0
Tipologia bollitore	con scambiatore integrato
Rendimento utile alla potenza nominale $\eta_{u,Hi,100\%}$ 40/30 °C [%]	103,5
Rendimento utile alla potenza nominale $\eta_{u,Hi,100\%}$ 80/60 °C [%]	97,7
Rendimento utile al 30% della potenza nominale $\eta_{u,Hi,30\%}$ 40/30 °C [%]	109,6
Rendimento utile al 30% della potenza nominale $\eta_{u,Hi,30\%}$ 80/60 °C [%]	96,0
Capacità vaso espansione riscaldamento [l]	12
Capacità vaso espansione sanitario [l]	2
Omologazione per aspirazione/evacuazione prodotti della combustione	B _{53(p)/23(p)} , B ₃₃ , C _{13x} , C _{33x} , C _{(12)3x} , C _{(13)3x} , C _{(14)3x} , C _{43x} , C _{53x} , C ₆₃ , C _{93x}
Raccordo sistema fumario [Ø mm]	80/125
Prevalenza residua ventilatore [Pa]	150
Classe NO _x (secondo EN 15502/1)	6
Livello di potenza sonora [dB(A)]	46
Grado di protezione elettrica [IP]	X4D
Peso [kg]	70
Dimensioni (P x L x A) [mm]	508 x 600 x 900

Condens 2300 W Balcony

Caldaia a condensazione murale combinata da esterno

Garanzia aggiuntiva fino a 10 anni totali con il programma "Garanzia clima +"

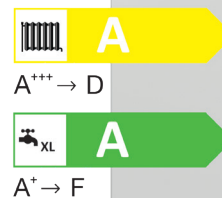

In casa c'è posto solo per il comfort

- ✓ Risparmio di spazio all'interno dell'abitazione
- ✓ Gestione dall'interno dell'abitazione mediante comando remoto di serie
- ✓ Adatta a tutte le zone climatiche grazie al funzionamento fino a **-15 °C** esterni e fino ad una velocità del vento di **30 m/s**
- ✓ Grado di isolamento elettrico IPX5D
- ✓ Comfort sanitario a 3 stelle: il massimo ottenibile secondo EN13203-1/2
- ✓ Controllabile da remoto tramite App EasyControl in abbinamento al termostato smart EasyControl CT200⁽¹⁾
- ✓ Direttamente collegabile a canne fumarie collettive in pressione grazie alla valvola di non ritorno integrata ed all'omologazione C_{(14)3x}
- ✓ Certificazione unica di sistema in abbinamento agli specifici accessori di fumisteria

La classe di efficienza energetica indicata si riferisce a tutti i modelli

⁽¹⁾ L'utilizzo di EasyControl CT 200 esclude la possibilità di installare altri termoregolatori e moduli accessori (ad es. CW..., CR..., etc.)

Caldaie a condensazione murali combinate

Sigla	Descrizione	Quantità per pallet	Codice	Prezzo € IVA escl.
GC2300 24 C EXT - CH120	Modello GC2300W 24 C EXT da 24 kW in riscaldamento e 25 kW in sanitario per installazione esterna con CH120. Versione a metano convertibile a GPL e Gas Sardegna ⁽¹⁾	6	7735220151	2.450,00
GC2300 24/30 C EXT - CH120	Modello GC2300W 24/30 C EXT da 24 kW in riscaldamento e 30 kW in sanitario per installazione esterna con CH120. Versione a metano convertibile a GPL e Gas Sardegna ⁽¹⁾	6	7735220152	2.640,00
GC2300 24 C EXT - CT200	Modello GC2300W 24 C EXT da 24 kW in riscaldamento e 25 kW in sanitario per installazione esterna con CT200 bianco. Versione a metano convertibile a GPL e Gas Sardegna ⁽¹⁾	6	7735220153	2.670,00
GC2300 24/30 C EXT - CT200	Modello GC2300W 24/30 C EXT da 24 kW in riscaldamento e 30 kW in sanitario per installazione esterna con CT200 bianco. Versione a metano convertibile a GPL e Gas Sardegna ⁽¹⁾	6	7735220154	2.860,00

Accessori

Sigla	Descrizione	Codice	Prezzo € IVA escl.
sonda esterna	 Sonda esterna necessaria per attivare la regolazione climatica con regolatori CR400, UI800 e CH120	7716780263	26,00
Piastra di collegamento	 Piastra di collegamento idraulico completa di rubinetti lato riscaldamento, gas e raccorderia per ACS/AFS	7736901507	249,00
WHY DN25 quer	 Compensatore idraulico orizzontale DN 25 con pressione massima 6 bar, temperatura massima 110°C e portata massima 2000 l/h. Costruito in acciaio con isolante colore nero. Pozzetto ad immersione per il sensore di temperatura da 9 mm incluso. Larghezza 290 mm, Altezza circa 200 mm, Profondità 180 mm	8718599384	510,00
DOS MINI	 Dosatore proporzionale di polifosfato con attacco a 3 vie in ottone orientabile (rotazioni a passi 90°) con esclusivo sistema interno brevettato che consente il by-pass automatico + sfiato unicamente premendo il pulsante "click" e ruotando il vaso del dosatore. E' compresa una carica di polifosfati in cartuccia.	7738344558	54,00
DEF MINI	 Defangatore e filtro magnetico compatto con valvola di chiusura impianto incorporata e valvola di non ritorno. Per installazioni facili, rapide e salvaspazio (in meno di 4 cm di interasse). Dotato di camera interna che isola il magnete e ne consente la pulizia dagli ossidi di ferro unicamente sfilandolo.	7738344559	78,00
FC-CA80	 Adattatore sdoppiato C53x, Ø80/125 a 80/80 mm; PP bianco	7738113529	87,00
FC-Set60-C13x	 Kit base C13x, Ø60/100 mm; PP/Met. bianco. Composto da: Curva di partenza 87° con prese analisi combustione; Terminale telescopico orizzontale L. 335-530 mm + 100 mm esterno con griglia antivento; Rosoni da parete (2 pz); Etichette CE sistema	7738112499	103,00
FC-Set60-b-C33x	 Kit camino verticale C33x, fuori tetto Ø60/100 mm; PP/Met. bianco. Con Adattatore Ø80/125 a Ø60/100 mm con prese di analisi combustione; Fascetta di sostegno a parete; Lubrificante; Etichette sistema. L. 1.169 mm. Colore nero.	7738112504	215,00
FC-CA80-C	 Adattatore partenza verticale Ø80/125 mm; con prese di analisi combustione	7738112714	87,00
FC-CA60	 Adattatore verticale Ø80/125 a Ø60/100 mm; PP bianco; con prese di analisi combustione	7738112636	87,00

Per tutti gli altri accessori vedere le sezioni relative (fumisteria, termoregolazione, bollitori, etc.)

Caldaie a condensazione

Caldaie convenzionali

Caldaie murali alta potenza

Sistemi scarichi fumi per caldaie

Scalda acqua a gas

Sistemi scarichi fumi per scaldia acqua

Scalda acqua in pompa di calore

Scalda acqua elettrici

Termoregolazione

Soluzioni ibride

Pompe di calore

Pompe di calore media-alta potenza

Climatizzazione

Solare termico

Bollitori

Schemi d'impianto

Ingombri e quote [mm] per GC2300 24 C EXT, GC2300 24/30 C EXT

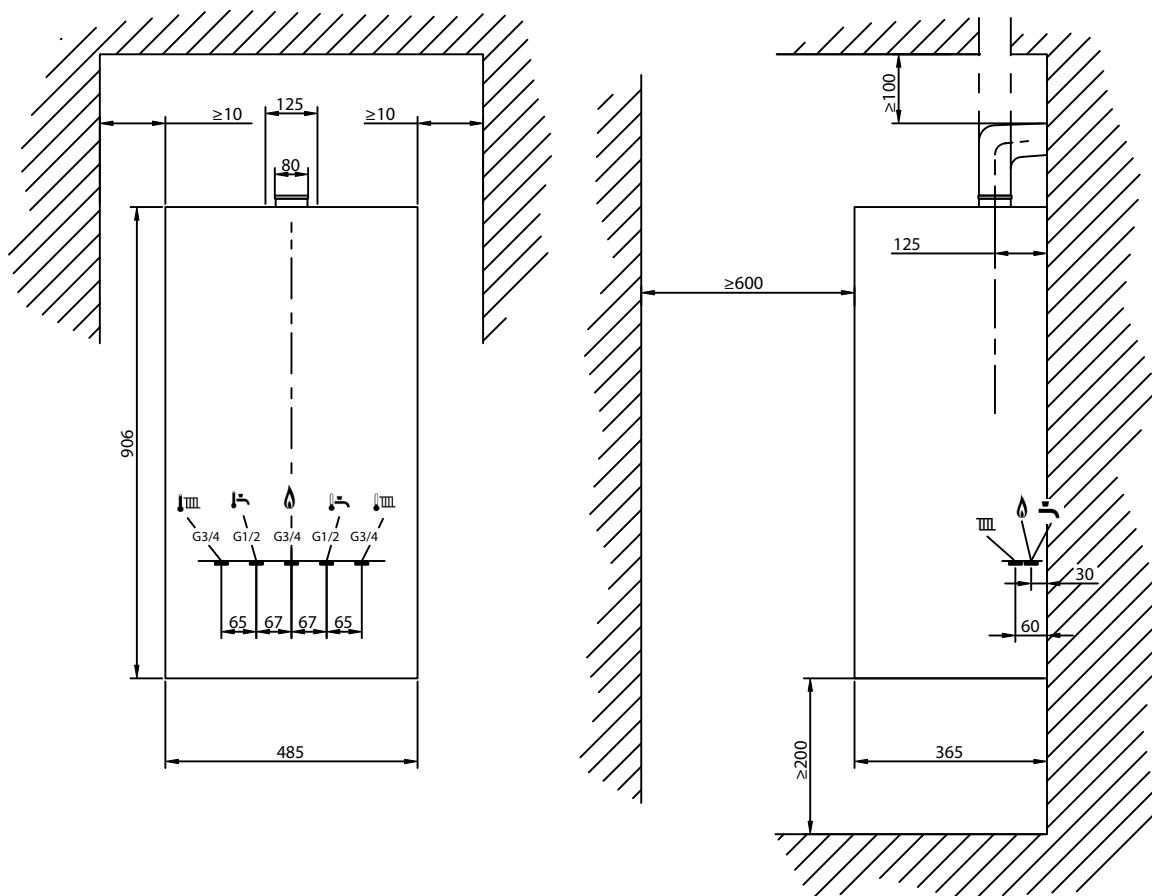

Curve caratteristiche del circolatore di serie in GC2300 24 C EXT, GC2300 24/30 C EXT

Legenda:

[I-II-III] Curva caratteristica con l'interruttore in posizione I-II-III (costante)
 [H] Prevalenza residua all'impianto [m.c.a.]
 [V] Portata [l/h]

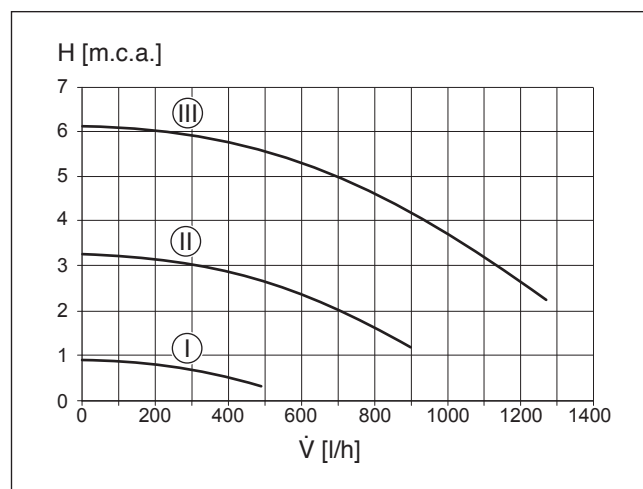

Curve caratteristiche del circolatore di serie in GC2300 24 C EXT, GC2300 24/30 C EXT

Legenda:

- [1-3] Curva caratteristica con l'interruttore in posizione 1-2-3 (modulante)
- [H] Prevalenza residua all'impianto [m.c.a.]
- [V] Portata [l/h]

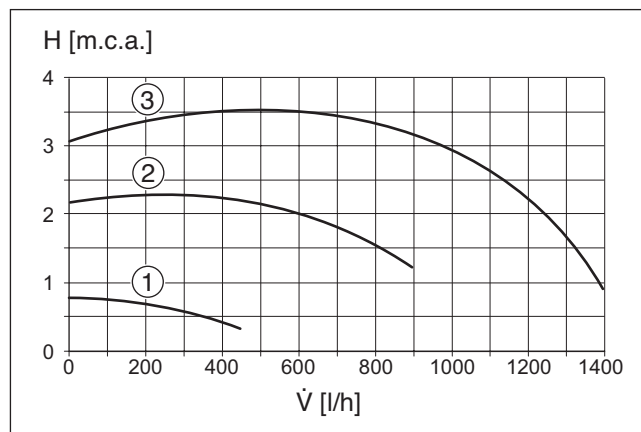

Dati del prodotto per il consumo energetico

Per quanto applicabile al prodotto, i dati ErP riportati sono conformi a quanto prescritto dai regolamenti delegati (UE) n. 811/2013 e n. 812/2013 e s.m.i.	GC2300W 24 C EXT	GC2300W 24/30 C EXT
Classe di efficienza energetica di riscaldamento		A
Classe di efficienza energetica di riscaldamento dell'acqua		A
Potenza termica nominale [kW]		24
Profilo di carico dichiarato		XL
Efficienza energetica stagionale del riscaldamento d'ambiente η_s^* [%]		94

*Il valore di efficienza energetica stagionale η_s riportato nei dati ErP, è calcolato sul Potere calorifico superiore (H_s), secondo i Regolamenti integrativi alla Direttiva 2017/1369/UE e s.m.i.

Caratteristiche tecniche Condens 2300 W

Dati tecnici	GC2300W 24 C EXT	GC2300W 24/30 C EXT
Portata termica nominale max ($Q_{n,max}$) [kW]		24,5
Portata termica nominale min ($Q_{n,min}$) [kW]		3,1
Potenza termica nominale massima ($P_{n,max100\%}$) 40/30 °C [kW]		25,2
Potenza termica nominale massima ($P_{n,max100\%}$) 80/60 °C [kW]		24,0
Potenza termica nominale minima ($P_{n,min30\%}$) 40/30 °C [kW]		3,4
Potenza termica nominale minima ($P_{n,min30\%}$) 80/60 °C [kW]		3,0
Portata termica nominale max. acqua calda sanitaria ($Q_{n,maxWW}$) [kW]	25,0	29,4
Portata specifica secondo EN 13203-1/2 ($\Delta T = 30$ K) [l/min]	12,2	14,0
Rendimento utile alla potenza massima $\eta_{u,Hi,100\%}$ 40/30 °C [%]		103,0
Rendimento utile alla potenza massima $\eta_{u,Hi,100\%}$ 80/60 °C [%]		98,0
Rendimento utile alla potenza minima $\eta_{u,Hi,30\%}$ 40/30 °C [%]		109,0
Rendimento utile alla potenza minima $\eta_{u,Hi,30\%}$ 80/60 °C [%]		97,5
Capacità vaso espansione riscaldamento [l]		6
Omologazione per aspirazione aria/evacuazione prodotti della combustione	B _{53(p)/23(p)} , B ₃₃ , C _{13x} , C _{33x} , C ₁₂ , C ₁₂ , C ₁₃ , C ₁₃ , C ₁₄ , C ₁₄ , C _{53x} , C ₆₃ , C _{93x}	
Raccordo sistema fumario [Ø mm]	80/125	
Prevalenza residua ventilatore [Pa]	125	150
Classe NO _x (secondo EN 15502/1)	6	
Minima temperatura esterna di funzionamento [°C]	-15	
Massima resistenza al vento [m/s]	30	
Livello di potenza sonora [dB(A)]	44	
Grado di protezione elettrica [IP]	X5D	
Peso caldaia [kg]	36	
Dimensioni (P x L x A) solo caldaia senza mantello [mm]	300 x 400 x 710	
Dimensioni (P x L x A) caldaia con mantello [mm]	365 x 485 x 906	

Condens 2000F Condens 3000F

Caldaia a condensazione a basamento solo riscaldamento



Garanzia aggiuntiva fino a 10 anni totali con il programma "Garanzia clima +"



Ideale per le villette

- ✓ Risparmio energetico grazie alla regolazione climatica integrata (con accessorio sonda esterna)
- ✓ Condens 2000F solo riscaldamento, collegabile a vaso di espansione, circolatore e valvola deviatrice 3 vie motorizzata esterni (a cura dell'installatore)
- ✓ Condens 3000F solo riscaldamento, con integrati circolatore e gruppo idraulico corpo valvola deviatrice 3 vie predisposta per bollitore sanitario (solo con kit accessorio per valvola deviatrice, integrabile in questa caldaia)
- ✓ Controllabile da remoto tramite App EasyControl in abbinamento al termostato smart EasyControl CT200⁽¹⁾

La classe di efficienza energetica indicata si riferisce ai modelli Condens 2000F 35 kW e Condens 3000F 30 kW.

⁽¹⁾ L'utilizzo di EasyControl CT 200 esclude la possibilità di installare altri termoregolatori e moduli accessori (ad es. CW..., CR..., MS..., etc.)

Caldaie a condensazione a basamento, solo riscaldamento, senza circolatore e gruppo valvola deviatrice











Sigla	Descrizione	Quantità per pallet	Codice	Prezzo € IVA escl.
GC2000F 35	Modello GC2000F 35 da 35 kW in riscaldamento. Non soggetta a pratica INAIL se installazione singola. Versione a metano convertibile a GPL ⁽¹⁾	3	7731600033	4.450,00

Caldaie a condensazione a basamento, solo riscaldamento, con circolatore e valvola deviatrice 3 vie integrati

Sigla	Descrizione	Quantità per pallet	Codice	Prezzo € IVA escl.
GC3000F 30	Modello GC3000F 30 da 30 kW in riscaldamento. Versione a metano convertibile a GPL ⁽¹⁾	3	7731600030	5.400,00

⁽¹⁾ Per i dettagli dei componenti dei kit di conversione a GPL con apposita regolazione, rivolgersi preventivamente al Servizio Assistenza Termotecnica

Accessori

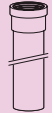
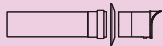
Sigla	Descrizione	Codice	Prezzo € IVA escl.
CT 200	 EasyControl CT 200, bianco	7736701341	476,00
CT 200 B	 EasyControl CT 200, nero	7736701392	476,00
SET CT 200	 Set EasyControl CT 200 bianco con 3 teste termostatiche intelligenti THR (ETRV)	7736701393	844,00
SET CT 200 B	 Set EasyControl CT 200 nero con 3 teste termostatiche intelligenti THR (ETRV)	7736701394	844,00
CH120	 Termoregolatore ambiente CH120 con funzione di termostato modulante, in abbinamento a caldaia a condensazione (per impianti diretti, o con moduli MM100 per impianti a più circuiti), o in abbinamento a sistemi ibridi compatti con Compress 5800i e caldaia a condensazione. Display retroilluminato a colori con navigazione intuitiva per menù e testi in chiaro. Collegamento al generatore o ai moduli tramite BUS EMS.	7738112982	255,00
sonda esterna	 Sonda esterna necessaria per attivare la regolazione climatica con regolatori CR400, UI800 e CH120	7716780263	26,00
DEF3	 Mini defangatore filtro magnetico con attacco a squadra, codolo superiore e valvola integrata di by pass e chiusura impianto per una installazione facile, rapida e salvaspazio. In meno di 5 cm di interasse per una altezza massima di 15 cm hai tutto, defangatore e valvola integrata a 3 funzioni: defangatore e impianto in funzione, defangatore e impianto chiusi per manutenzione, defangatore chiuso con impianto in funzione.	7738344561	114,00
Kit bollitore per Condens 3000F	 Kit per collegamento bollitore esterno, per il solo modello Condens 3000F, tramite gruppo idraulico corpo valvola deviatrice già montato in caldaia. Composto da organo di azionamento per valvola deviatrice e relativo cablaggio Molex, sonda di temperatura ACS con cavo, tubo di ritorno acqua calda sanitaria, tronchetto per collegamento del vaso espansione non integrabile in caldaia, guarnizioni e morsetti di collegamento vari	7731600085	305,00
FC-CA80	 Adattatore sdoppiato C53x, Ø80/125 a 80/80 mm; PP bianco	7738113529	87,00
FC-SE80-87-W	 Curva fumi/aria Ø80 mm; PP rigido bianco - 87°	7738113239	42,00
FC-S80-1000-W	 Prolunga fumi/aria Ø80 mm; PP rigido bianco - L. 1,0 m	7738113237	62,00
FC-SO80	 Terminale aspirazione aria orizzontale C53x, Ø80 mm; PP rigido bianco. Rosoni (2x) + tubo Ø80 + griglia filtrante - L. ca. 1.020 mm; predisposto al taglio	7738113243	75,00

Per tutti gli altri accessori vedere le sezioni relative (fumisteria, termoregolazione, bollitori, etc.)

Caldaie a condensazione

Caldaie convenzionali

Caldaie murali alta potenza

Sistemi scarichi fumi per caldaie

Scalda acqua a gas

Sistemi scarichi fumi per caldaie acqua

Scalda acqua in pompa di calore

Scalda acqua elettrici

Termoregolazione

Soluzioni ibride

Pompe di calore

Pompe di calore media-alta potenza

Climatizzazione

Solare termico

Bollitori

Schemi d'impianto

Ingombri e quote [mm] per 2000F 35

Legenda:

- [1] Mandata riscaldamento 1"
- [2] Attacco Gas 3/4"
- [3] Non disponibile
- [4] Ritorno riscaldamento 1"
- [5] Scarico condensa
- [6] Raccordo concentrico sistema aspirazione aria/evacuazione gas combusti Ø 80/125

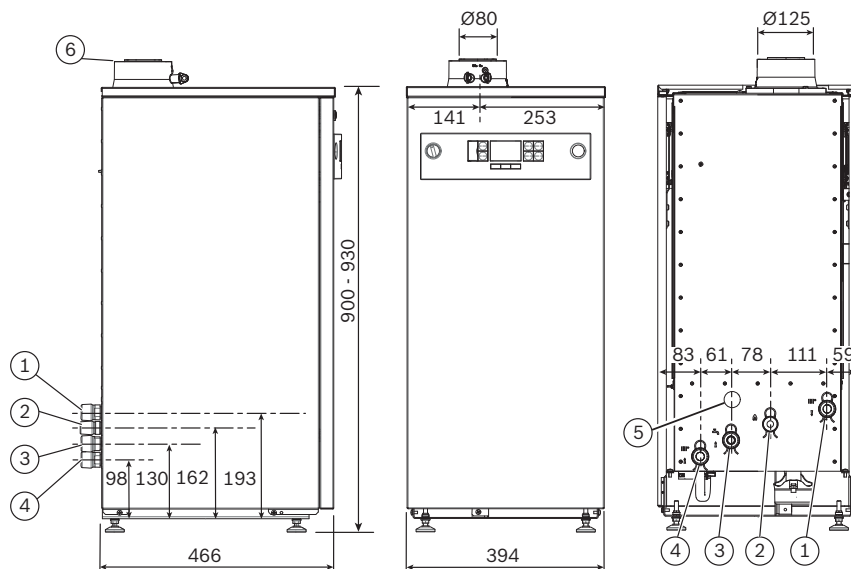

Perdite di carico dello scambiatore di calore per 2000F 35

Legenda:

- [Δp] Perdita di carico [mbar]
- [Q] Portata [l/h]

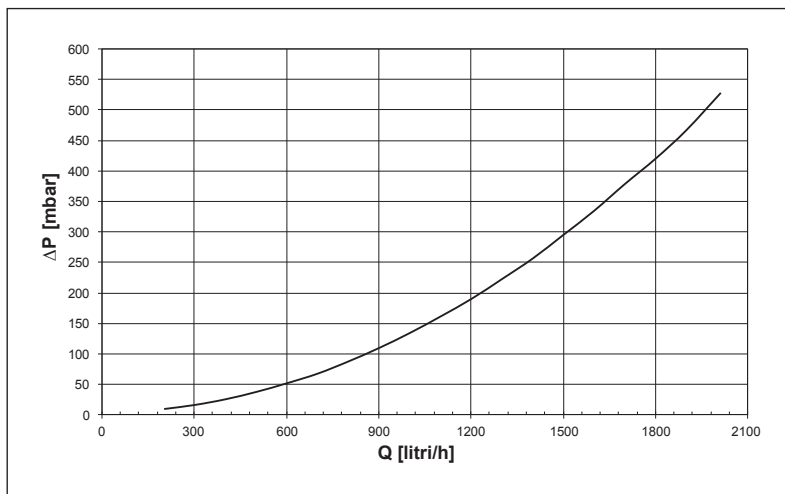

Ingombri e quote [mm] per 3000F 30

Legenda:

- [1] Mandata riscaldamento e ACS 1"
- [2] Attacco Gas 3/4"
- [3] Ritorno ACS 1" (solo se montato il kit carico bollitore opzionale)
- [4] Ritorno riscaldamento 1"
- [5] Scarico condensa
- [6] Raccordo concentrico sistema aspirazione aria/evacuazione gas combusti Ø 80/125

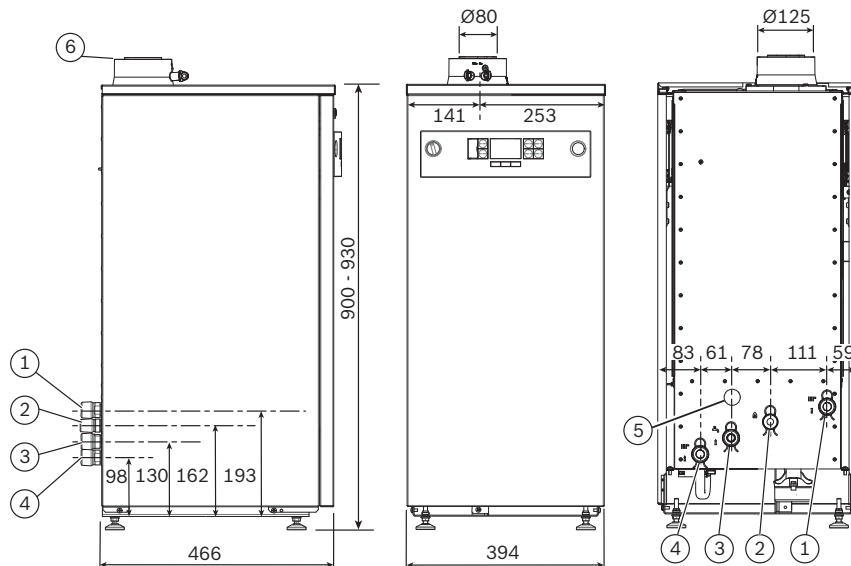

Curve caratteristiche circolatore di serie in 3000F

Legenda:

[Δp] Prevalenza [m.c.a.]
[Q] Portata [l/h]

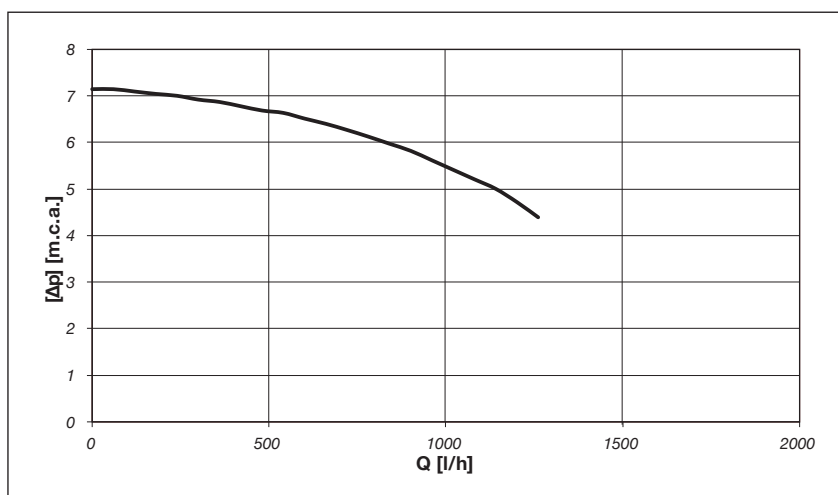

Dati del prodotto per il consumo energetico



Per quanto applicabile al prodotto, i dati ErP riportati sono conformi a quanto prescritto dai regolamenti delegati (UE) n. 811/2013 e n. 812/2013 e s.m.i.	Condens 2000F 35	Condens 3000F 30
Classe di efficienza energetica di riscaldamento	A	
Potenza termica nominale [kW]	35	30
Efficienza energetica stagionale del riscaldamento d'ambiente η_s * [%]	93	

*Il valore di efficienza energetica stagionale η_s riportato nei dati ErP, è calcolato sul Potere calorifico superiore (H_u), secondo i Regolamenti integrativi alla Direttiva 2017/1369/UE e s.m.i.





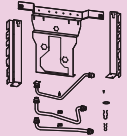
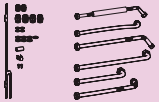
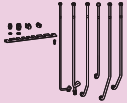
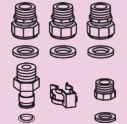
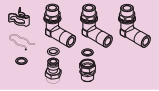
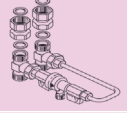
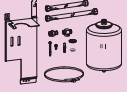



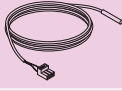

Caratteristiche tecniche Condens 2000F - Condens 3000F

Dati tecnici	Condens 2000F 35	Condens 3000F 30
Portata termica nominale max ($Q_{n,max}$) [kW]	34,8	30,9
Portata termica nominale min ($Q_{n,min}$) [kW]	9,5	6,3
Potenza termica nominale massima ($P_{n,max100\%}$) 50/30 °C [kW]	35,2	31,7
Potenza termica nominale massima ($P_{n,max100\%}$) 80/60 °C [kW]	34,1	30,1
Potenza termica nominale minima ($P_{n,min30\%}$) 50/30 °C [kW]	10,2	8,0
Potenza termica nominale minima ($P_{n,min30\%}$) 80/60 °C [kW]	9,3	7,0
Rendimento utile alla potenza massima $\eta_{u,Hi,100\%}$ 80/60 °C [%]	98,0	
Rendimento utile alla potenza minima $\eta_{u,Hi,30\%}$ 50/30 °C [%]	108,2	108,4
Capacità vaso espansione riscaldamento [l]	(1)	
Omologazione per aspirazione aria/evacuazione prodotti della combustione	B _{53(p)/23(p)} , B ₃₃ , C _{13x} , C _{33x} , C _{53x} , C ₆₃ , C _{93x}	
Raccordo sistema fumario [Ø mm]	80/125	
Prevalenza residua ventilatore [Pa]	100	80
Classe NO _x (secondo EN 15502/1)	6	
Grado di protezione elettrica [IP]	X4D	
Peso [Kg]	52	54
Dimensioni (P x L x A) [mm]	466 x 394 x 930	











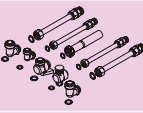

(1) Accessorio

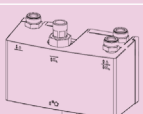
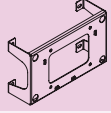
Sigla	Descrizione	Condens 5300i WM	Codice	Prezzo € IVA escl.
Accessori sistemi integrati a condensazione residenziali				
CS35	 Kit per installazione semplificata. Comprensivo di piastra per installazione semplificata e raccordi idraulici mandata riscaldamento, ritorno riscaldamento e gas. Necessario in caso di utilizzo di CS10, CS33 o CS17	●	7738112830	192,00
CS10	 Kit collegamento idraulico orizzontale, per gestione di un solo circuito di riscaldamento diretto. In caso di utilizzo di questo accessorio il vaso EVW 8 non può essere integrato in caldaia. Alternativo a CS17, CS33 e CS34. Utilizzare unitamente al kit CS35.	●	7738112112	180,00
CS33	 Kit collegamento idraulico verticale, per il collegamento diretto al circuito di riscaldamento o al compensatore idraulico esterno. Alternativo a CS10, CS17 e CS34. Utilizzare unitamente al kit CS35. Non utilizzabile con GC5300i WM 24/210SO.	●	7738112829	400,00
CS17	 Kit per adattamento connessioni idrauliche (privo di tubazioni) per collegamento realizzato in opera. Composto da: 3x nippli R $\frac{3}{4}$ ", 1x nipplo R $\frac{1}{2}$ ", 1x da R $\frac{3}{4}$ ". Alternativo a CS10, CS33 e CS34. Utilizzare unitamente al kit CS35.	●	7738112119	39,00
CS34	 Kit collegamento idraulico per il collegamento diretto al circuito di riscaldamento. Non è necessario l'utilizzo dell'accessorio CS35. Alternativo a CS10, CS33 e CS17.	●	7738112831	130,00
CS30	 Kit con rubinetto di carico impianto, con disconnettere. Da predisporre in quanto non presente sulla piastra della caldaia	●	7738112236	397,00
EVW 8	 Kit vaso d'espansione sanitario. Capacità 8 litri. Comprensivo di raccordi per connessioni a circuito sanitario. Non integrabile all'interno della caldaia GC5300i WM 24/210SO	●	7738112837	340,00
sonda esterna	 Sonda esterna necessaria per attivare la regolazione climatica con regolatori CR400, UI800 e CH120	●	7716780263	26,00

Per tutti gli altri accessori vedere le sezioni relative (fumisteria, termoregolazione, bollitori, etc.)

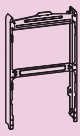
Sigla	Descrizione									Codice	Prezzo € IVA escl.	
		Condens 5700i W	Condens 4300i W	Condens 2300 W	Condens 2300 W Balcony	Condens 1200 W	Condens 5700i WT	Condens 5300i WT	Condens 2000F - 3000F			
Accessori caldaie a condensazione residenziali												
SF3		SF3 - Sonda NTC di temperatura per bollitori ACS. Bulbo ad immersione RD 6,0 mm da 12 K e cavo L. 6,0. Integrata con spina di connessione.	●	●	●	●	●				7735502290	65,00
sonda esterna		Sonda esterna necessaria per attivare la regolazione climatica con regolatori CR400, UI800 e CH120	●	●	●	●	●	●	●	●	7716780263	26,00
TWM20 DN20		Miscelatore termostatico TWM20 DN20 per acqua potabile, ideale per regolare la temperatura ACS e come sistema anti-scottature	●	●	●	●	●	●	●		7735600273	175,00
DOS MINI		Dosatore proporzionale di polifosfato con attacco a 3 vie in ottone orientabile (rotazioni a passi 90°) con esclusivo sistema interno brevettato che consente il by-pass automatico + sfiato unicamente premendo il pulsante "click" e ruotando il vaso del dosatore. E' compresa una carica di polifosfati in cartuccia.	●	●	●	●	●	●	●		7738344558	54,00
CART MINI		Ricarica di polifosfato premiscelato in cartuccia per dosatore DOS MINI. Blister da 5 capsule in plastica	●	●	●	●	●	●	●		7738344562	20,00
SOLO		Filtro e dosatore idrodinamico di silico-polifosfato ad uso alimentare ad azione antincrostante-anticorrosiva. Testa in ottone. Doppio attacco 3/4" e riduzioni 1/2" con codolo superiore e valvola integrata di by-pass e chiusura impianto per una installazione facile, rapida e salvaspazio (in meno di 5 cm di interasse per una altezza massima di 17 cm hai tutto, filtro dosatore e valvola). Installabile anche in orizzontale, togliendo la valvola di non ritorno. E' compresa una carica di polifosfati.	●	●	●	●	●	●	●		7738344560	96,00
CRISTPOLI		Polifosfato in cristalli per dosatore SOLO. Confezione da 1 Kg	●	●	●	●	●	●	●		7738344563	23,00
DEF MINI		Defangatore e filtro magnetico compatto con valvola di chiusura impianto incorporata e valvola di non ritorno. Per installazioni facili, rapide e salvaspazio (in meno di 4 cm di interasse). Dotato di camera interna che isola il magnete e ne consente la pulizia dagli ossidi di ferro unicamente sfilandolo.	●	●	●	●	●	●	●	●	7738344559	78,00
DEF3		Mini defangatore filtro magnetico con attacco a squadra, codolo superiore e valvola integrata di by pass e chiusura impianto per una installazione facile, rapida e salvaspazio In meno di 5 cm di interasse per una altezza massima di 15 cm hai tutto, defangatore e valvola integrata a 3 funzioni: defangatore e impianto in funzione, defangatore e impianto chiusi per manutenzione, defangatore chiuso con impianto in funzione.	●	●	●	●	●	●	●	●	7738344561	114,00
WHY DN25 quer		Compensatore idraulico orizzontale DN 25 con pressione massima 6 bar, temperatura massima 110°C e portata massima 2000 l/h. Costruito in acciaio con isolante colore nero. Pozzetto ad immersione per il sensore di temperatura da 9 mm incluso. Larghezza 290 mm, Altezza circa 200 mm, Profondità 180 mm	●	●	●	●	●	●	●	●	8718599384	510,00

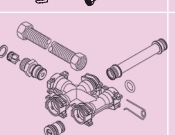
Per tutti gli altri accessori vedere le sezioni relative (fumisteria, termoregolazione, bollitori, etc.)
 (1) Per il solo modello Condens 3000F, in quanto integra di fabbrica il solo corpo valvola deviatrice 3 vie

Sigla	Descrizione	Condens 5700i W	Condens 4300i W	Condens 2300 W	Condens 2300 W Balcony	Condens 1200 W	Condens 5700i WT	Condens 5300i WT	Condens 2000F - 3000F	Codice	Prezzo € IVA escl.
Accessori caldaie a condensazione residenziali											
WHY 80/60		Compensatore idraulico DN25 rettangolare per montaggio a destra oppure sinistra rispetto alla caldaia. Comprensivo di staffa a parete, pozzetto ad immersione per sensore di temperatura da 9 mm, sfiato manuale, rubinetto di scarico e isolamento in schiuma nera; portata massima 2500 l/h, dimensioni: 600 x 200 x 200 mm.		●	●	●	●	●	●	8718599385	545,00
WHY 120/80		Compensatore idraulico verticale completo di isolamento, pozzetto sonda mandata da 9 mm, supporto a parete, rubinetto di scarico. Portata massima 5000 l/h, DN 32. Dimensioni: 600 x 200 x 200 mm		●	●	●	●	●	●	8718599386	620,00
Acc. 1151		Kit raccordi di collegamento completo di tronchetti e rubinetto gas. Raccorderia per AFS/ACS utilizzabile per collegamento ad eventuale bollitore		●						7719002999	160,00
IW-MH-3		Piastra di collegamento idraulico per GC4300i W completa di rubinetti lato riscaldamento, gas e raccorderia per ACS/AFS		●						7733601339	119,00
Solar Kit		Solar Kit - Kit idraulico ottimizzatore (SOLO PER VERSIONI COMBI) da interporre tra sistema solare termico per ACS e circuito ACS		●	●	●	●	●		7709003614	580,00
Supporto per Solar Kit		Supporto per fissaggio del Solar Kit a parete		●	●	●	●	●		7709003671	63,00
Kit raccordi per Solar Kit		Kit raccordi di collegamento per Solar Kit, al solare per caldaie con produzione di acqua calda sanitaria e/o scaldacqua		●	●	●	●	●		7709003670	101,00
Acc. 893/18		Piastra di preinstallazione (attacchi in orizzontale) con rubinetti per collegamento gas ed idraulico. Distanza dal muro 18 cm.		●						7719003231	227,00
Piastra di collegamento		Piastra di collegamento idraulico completa di rubinetti lato riscaldamento, gas e raccorderia per ACS/AFS			●	●				7736901507	249,00
Schienale Condens 2300 W		Schienale da montare posteriormente alla caldaia GC2300 W, con spigoli arrotondati. Profondità 70 mm			●					7736901506	81,00
HW-Set BC-2		Connessioni idrauliche in rame per Condens 5700i WT e Condens 5300i WT					●	●		7716780442	112,00
IW-SetCI-1		Kit ricircolo sanitario per Condens 5700i WT/Condens 5300i WT					●	●		7716780456	75,00
Kit bollitore per Condens 3000F		Kit per collegamento bollitore esterno, per il solo modello Condens 3000F, tramite gruppo idraulico corpo valvola deviatrice già montato in caldaia. Composto da organo di azionamento per valvola deviatrice e relativo cablaggio Molex, sonda di temperatura ACS con cavo, tubo di ritorno acqua calda sanitaria, tronchetto per collegamento del vaso espansione non integrabile in caldaia, guarnizioni e morsetti di collegamento vari						● ⁽¹⁾		7731600085	305,00

Per tutti gli altri accessori vedere le sezioni relative (fumisteria, termoregolazione, bollitori, etc.)
⁽¹⁾ Per il solo modello Condens 3000F, in quanto integra di fabbrica il solo corpo valvola deviatrice 3 vie