



Sistemi scarichi fumi per caldaie

- ▶ Gamma completa e versatile per adattarsi a svariate tipologie installative
- ▶ Prestazioni e dati certificati

Sistemi fumari per caldaie a condensazione settore residenziale	86
Sistema fumario concentrico orizzontale tipo C13x, a parete o tetto inclinato	88
Sistema fumario concentrico verticale tipo C33x, a tetto piano o inclinato	91
Sistema fumario concentrico verticale tipo C33x, in camino	95
Sistema fumario sdoppiato tipo C53x rigido, a parete o in camino	98
Sistema fumario sdoppiato tipo C53x flessibile, a parete o in camino	102
Sistema fumario sdoppiato tipo C53x, su facciata esterna	106
Sistema fumario misto tipo C93x rigido, in camino	109
Sistema fumario misto tipo C93x flessibile, in camino	114
Sistema fumario di scarico collettivo tipo C(14)3x - Ø80/125-80 rigido, condensa in caldaia	118
Sistema fumario di scarico collettivo tipo C(14)3x - Ø80/125-110 flessibile, condensa in caldaia	121
Sistema fumario di scarico collettivo tipo C(14)3x - Ø80/125-110 rigido, condensa in caldaia	124
Sistema fumario di scarico collettivo tipo C(14)3x - Ø80/125-110 rigido, condensa centralizzata	127
Sistema fumario di scarico collettivo tipo C(14)3x - Ø80/125-125 rigido, condensa centralizzata	129
Sistema fumario di scarico collettivo tipo C(14)3x - Ø80/125-160 rigido, condensa centralizzata	133
Sistema fumario di scarico collettivo tipo C(14)3x - Ø80/125-200 rigido, condensa centralizzata	136
Sistema fumario misto tipo B53/B23(p) rigido, in camino	139
Sistema fumario misto tipo B53/B23(p) flessibile, in camino	143
Sistemi fumari ed accessori per caldaie a condensazione per centrale termica	147
Sistema fumario concentrico tipo C13x, in PP rigido/Met. bianco, per singole Condens 7000 WP	148
Combinazioni per sistemi fumari in cascata per caldaie fino a 35 kW	172
Sistemi fumari in cascata tipo C93x DN110 rigido, di caldaie da 14 a 35 kW	174
Sistemi fumari in cascata tipo B23(p), in PP da Ø80 a DN200 rigido, di caldaie da 14 a 35 kW	180
Tabella lunghezze massime di sistemi fumari in cascata tipo B53/B23p in pressione positiva Condens 7000 WP. Sistema TL	194
Tabella lunghezze massime di sistemi fumari in cascata tipo B53/B23p in pressione positiva Condens 7000 WP. Sistema TR	197
Tabella lunghezze massime di sistemi fumari in cascata tipo B53/B23p in pressione negativa Condens 7000 WP. Sistema TL	199
Tabella lunghezze massime di sistemi fumari in cascata tipo B53/B23p in pressione negativa Condens 7000 WP. Sistema TR	202
Kit base ed Accessori monoparete DN110 in PP rigido, per intubamento	204
Kit base ed Accessori monoparete DN110 in PP flessibile, per intubamento	205
Kit base ed Accessori monoparete DN125-160-200-250 in PP rigido, per intubamento	206
Accessori concentrici DN125/185-160/225-200/300-250/350 in PP/INOX, su facciata esterna	211
Accessori fumi in PP rigido, per aumento/riduzione diametri (≥ Ø60 a DN250)	215
Sintesi verifica dimensioni canna fumaria per intubamento di sistemi di scarico	217

Caldaie a condensazione

Caldaie convenzionali

Caldaie murali alta potenza

Sistemi scarichi fumi per caldaie

Scalda acqua a gas

Sistemi scarichi fumi per caldaie acqua

Scalda acqua in pompa di calore

Scalda acqua elettrici

Termoregolazione

Soluzioni ibride

Pompe di calore

Pompe di calore media-alta potenza

Climatizzazione

Solare termico

Bollitori

Schemi d'impianto

Caldaie a condensazione
Caldaie convenzionali
Caldaie murali alta potenza
Sistemi scarichi fumi per caldaie
Scalda acqua a gas
Sistemi scarichi fumi per scaldia acqua
Scalda acqua in pompa di calore
Scalda acqua elettrici
Termoregolazione
Soluzioni ibride
Pompe di calore
Pompe di calore media-alta potenza
Climatizzazione
Solare termico
Bollitori
Schemi d'impianto

Esempi configurazioni di sistemi fumari nel settore residenziale, secondo UNI CEN/TR 1749

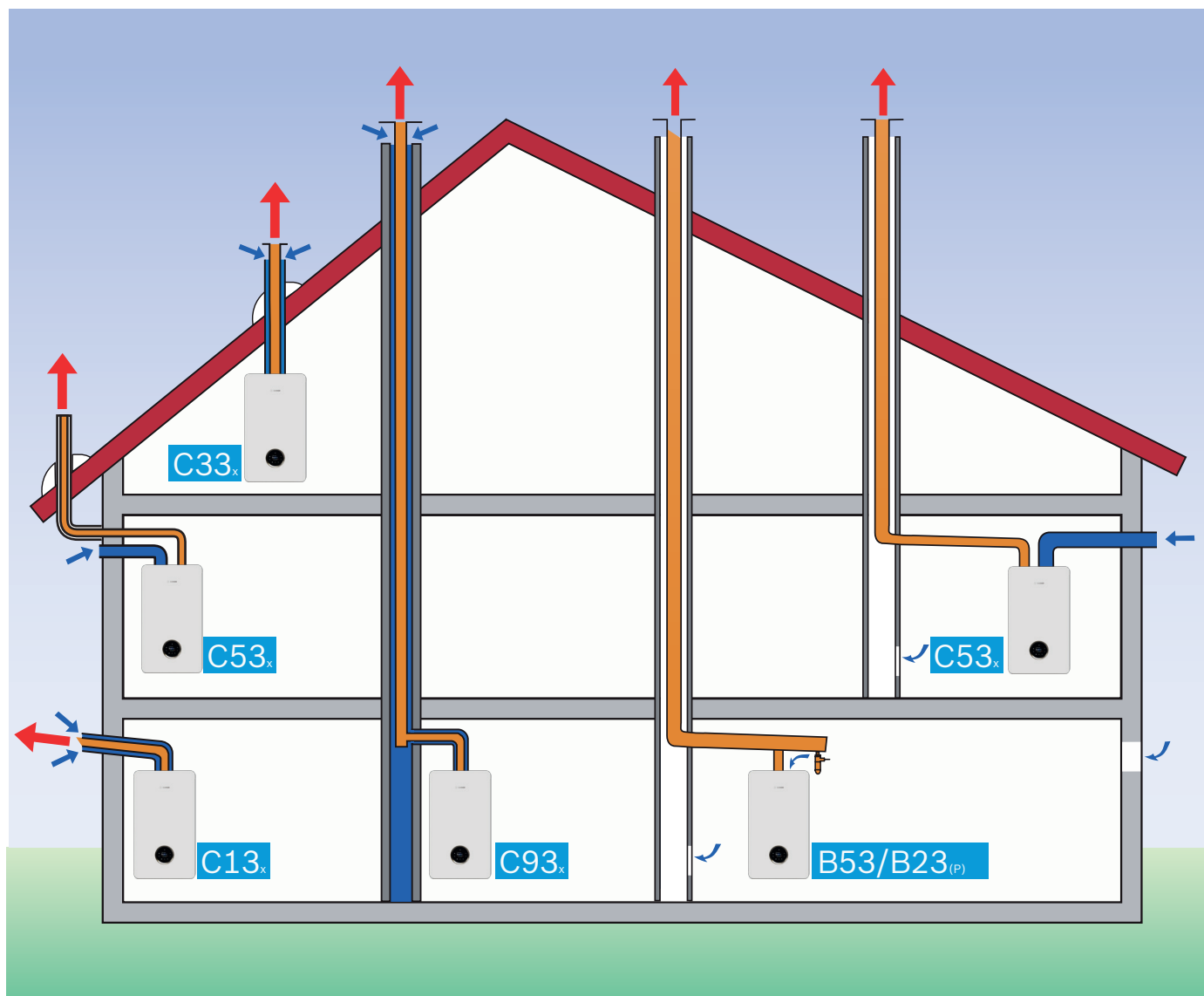

Legenda:

C13x: Sistema fumario con scarico orizzontale a parete o attraverso tetto inclinato, indipendente dall'aria nel locale di installazione. Solo per caldaie a gas entro i 70 kW (v. UNI 11528 e s.m.i.).

C33x: Sistema fumario con scarico verticale per passaggio attraverso tetto piano; o inclinato; o attraverso camino, indipendente dall'aria nel locale di installazione

C53x: Sistema sdoppiato con scarico fumi all'esterno (a parete; o attraverso camino; o esterno in facciata a tetto), e aspirazione aria attraverso parete esterna, non nello stesso campo di pressione

⁽¹⁾ **C93x:** Sistema fumario misto con partenza concentrica da caldaia a condotto di scarico fumi verticale singolo, indipendente dall'aria nel locale di installazione

* **C(14)3x:** Sistema collettivo nel quale più apparecchi simili, alimentati con lo stesso combustibile, sono raccordati alla stessa canna fumaria collettiva o allo stesso condotto intubato. all'interno di canna fumaria esistente; aspirazione aria dal camino in controcorrente ma nello stesso campo di pressione. Ritorno condensa generale dal condotto collettivo verticale, indirizzato al sifone integrato nella prima caldaia collegata alla base del condotto stesso; oppure centralizzato alla base della canna collettiva. **Il sistema è possibile solo per generatori di calore a gas con potenza massima fino a 30 kW e con valvola clapet fumi**, secondo EN 15502

* **C63x:** Sistema per configurazione apparecchio omologato per essere connesso con sistemi di aspirazione aria e scarico fumi approvati e certificati separatamente

⁽²⁾ **B53/B23(p):** Sistema misto con condotto di scarico fumi verticale singolo, in pressione negativa ovvero in pressione positiva (p), dipendente dall'aria nel locale di installazione

⁽¹⁾⁽²⁾ Per la possibilità di installazione in cascata di caldaie residenziali ($Q_n \leq 50$ kW), fare riferimento alla sezione sulle centrali termiche di questo capitolo

* Ulteriori configurazioni non riportate nell'immagine; fare sempre riferimento al presente listino, e in particolare ai manuali tecnici del generatore di calore

Tabella materiale e diametri degli accessori fumi secondo le configurazioni tipo nel settore residenziale

Configurazione sistema secondo UNI CEN/TR 1749 *	Materiale ⁽¹⁾	Diametro scarico fumi [Ø mm]	Diametro attacco in caldaia sistema fumi [Ø mm]	Riduzione o Aumento in PP lato scarico fumi [si/no]	Diametro aspirazione aria [Ø mm]
C13x	PP/Met bianco	50	50/80	no	80, in sagoma posteriore, da parete
	PP/Met bianco	60	80/125 a 60/100	no	100, da parete
	PP/Met bianco	80	80/125	no	125, da parete
C33x	PP/Met bianco	60	80/125 a 60/100	no	100, da parete
	PP/Met bianco	80	80/125	no	125, da parete
C33x (in camino)	PP/Met bianco	80	80/125	no	125, dal camino
C53x (sdoppiato per intubamento)	PP rigido in locale + PP rigido o flessibile (intubato)	60	80/125	80 a 60	80
	PP rigido in locale + PP rigido o flessibile (intubato)	80	80/125	no	80
C53x (misto in facciata a tetto)	PP/Met bianco + PP rigido in guaina inox	80	80/125	no	125, da accessorio esterno
C93x (misto per intubamento)	PP/Met. bianco in locale + PP rigido o flessibile (intubato)	60	80/125 a 60/100	no	100 dal camino
	PP/Met. bianco in locale + PP rigido o flessibile (intubato)	80	80/125	no	125, dal camino
C93x (cascata di caldaie con Qn ≤ 50 kW) ⁽²⁾	PP/Met. bianco in locale + PP rigido (intubato)	110	80/125	80/125 a 110/160	160, dal camino
	PP/Met. bianco in locale + PP rigido (intubato)	125	80/125	110 a 125	160, dal camino
C(14)3x (sistema scarico collettivo)	PP/Met bianco + PP rigido 80	80	80/125	no	125, dal camino
	PP/Met bianco + PP rigido DN110	110	80/125	80 a 110	125, dal camino
	PP/Met bianco + PP flessibile DN110	110	80/125	80 a 110	125, dal camino
	PP/Met bianco + PP rigido DN125	125	80/125	80 a 125	125, dal camino
	PP/Met bianco + PP rigido DN160	160	80/125	80 a 160	125, dal camino
	PP/Met bianco + PP rigido DN200	200	80/125	80 a 200	125, dal camino
B53/B23p	PP rigido in locale + PP rigido o flessibile (intubato)	60	80/125 a 60/100	no	100, dal locale
	PP rigido in locale + PP rigido o flessibile (intubato)	80	80/125	no	125, dal locale
B53/B23(p) (cascata di caldaie con Qn ≤ 50 kW) ⁽³⁾	PP/Met. bianco in locale + PP rigido o flessibile (intubato)	80 - 110 - 125 - 160 - 200	80/125 e 110/160	ove previsto	125 e 160, dal locale

Fare sempre riferimento ai manuali d'installazione degli apparecchi per indicazioni specifiche relative a:

- tutte le tipologie di scarico disponibili;

- le lunghezze massime ammesse $L_{equiv,max} [m] = [L_1 + L_2 + L_3] = [lunghezze\ verticali\ scarico\ fumi + lunghezze\ orizzontali\ scarico\ fumi + lunghezze\ orizzontali\ aspirazione\ aria]$.

Verificare in fase di progetto e prima del montaggio per intubamento del condotto di scarico fumi, che il camino rispetti le misure consentite per il tipo di impiego.

Tutti gli impianti tecnologici e in particolare i sistemi di evacuazione dei prodotti della combustione sono soggetti a progettazione asseverata da professionista, e installati solo da personale qualificato secondo le normative vigenti.

I sistemi fumari del settore residenziale presenti in questo documento, sia di tipo concentrico sia di tipo singolo e per tutti i diametri esposti, sono parte integrante dell'omologazione CE congiuntamente alle caldaie a condensazione Bosch, come sistema unico. Per questo motivo è obbligatorio l'utilizzo di accessori per aspirazione aria/evacuazione gas combusti originali.

Tutte le tubazioni sono predisposte al taglio/aggiustamento in opera (a cura dell'installatore).

- La riduzione Ø80/60 mm, PP, (art. 7 738 112 919), deve essere utilizzata esclusivamente nei sistemi fumari tipo C53x, per il collegamento del condotto di scarico verticale alla curva 87° di supporto allo stesso, nel tratto inferiore del condotto intubato nel camino;

- La configurazione del sistema fumario di tipo sdoppiato C53x viene proposta esclusivamente con il diametro da Ø80 mm relativamente sia al condotto orizzontale di aspirazione aria comburente sia al canale da fumo, e nei colori alternativi bianco e opaco.

⁽¹⁾ Gli accessori per sistemi concentrici sono in PP (Polipropilene) rigido opaco per i condotti interni di scarico fumi secondo EN 14471 e s.m.i., e in Metallo (Met. bianco oppure in guaina di acciaio INOX) per i condotti esterni di aspirazione aria comburente secondo EN 1856 e s.m.i.

Gli accessori per sistemi monoparete a tubazione singola sono in PP (Polipropilene) rigido opaco o bianco e flessibile grigio, secondo i requisiti della norma UNI EN 14471 e s.m.i.

⁽²⁾⁽³⁾ Tipologia in cascata riportata nella sezione per centrale termica.

* Eventuali ulteriori configurazioni non sono state riportate nella tabella.

Caldaie a condensazione
Caldaie convenzionali
Caldaie murali alta potenza
Sistemi scarichi fumi per caldaie
Scalda acqua a gas
Sistemi scarichi fumi per caldaie acqua
Scalda acqua in pompa di calore
Scalda acqua elettrici
Termoregolazione
Soluzioni ibride
Pompe di calore
Pompe di calore media-alta potenza
Climatizzazione
Solare termico
Bollitori
Schemi d'impianto

Lunghezze massime ammesse [m] per sistema fumario concentrico orizzontale tipo C13x, a parete o tetto inclinato; in PP rigido/Met. bianco



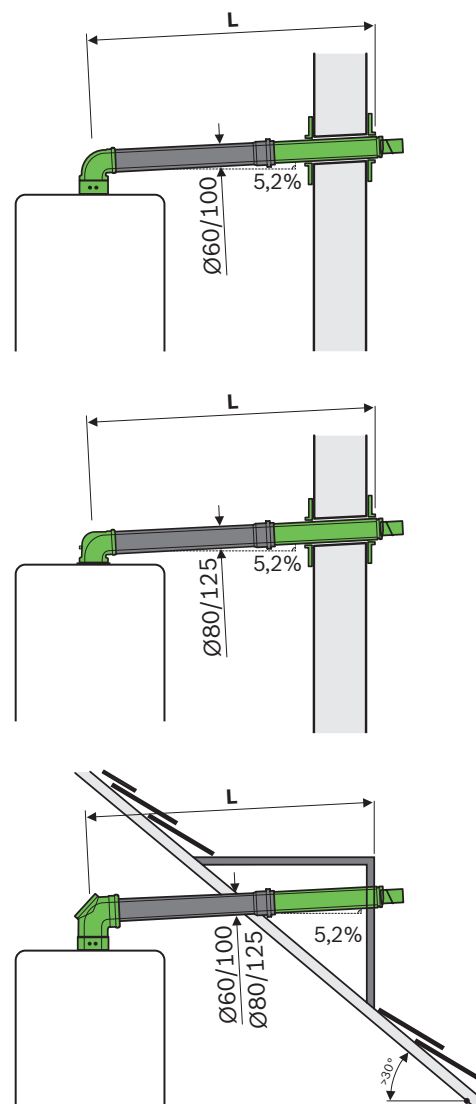

Caldaie a condensazione per applicazioni monobifamiliari	Modello	C13x orizzontale 60/100 $L_{eq,max} \leq L$ [m]	C13x orizzontale 80/125 $L_{eq,max} \leq L$ [m]
Serie a parete	Modelli a parete		
Condens 5300i WM	GC5300i WM 24/100S 23	9	23
	GC5300i WM 24/210SO 23	9	23
Condens 5700i W	GC5700iW 24/24 C	10	23
	GC5700i W 24/30 C	9	25
	GC5700i W 30/35 C	5	21
	GC5700i W 15 P	25	
	GC5700i W 24 P	10	23
Condens 4300i W	GC5700i W 35 P	5	21
	GC4300i W 24/30 C	9	23
	GC4300i W 24/25 C	10	23
	GC4300i W 24 P	11	23
Condens 2300 W (Balcony)	GC4300i W 15 P	16	23
	GC2300W 24 C	10	23
	GC2300W 24/30 C	9	23
	GC2300W 24 P	11	23
Condens 2300 W	GC1200W 24 C 23	13	25
	GC1200W 24/30 C 23	10	26
	GC1200W 28/30 C 23	10	26
Condens 1200 W	GC1200W 32/35 C 23	6	10
	GC5700i WT 24/42 23	9	23
Condens 5700i WT	GC5300i WT 24/28 23	9	23
Condens 5300i WT			
Serie a basamento	Modelli a basamento		
Condens 2000F	2000F 35 kW	-	11
Condens 3000F	3000F 30 kW	-	11





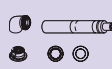







Non considerare la lunghezza equivalente della curva di partenza 87° se inclusa nel kit concentrico.

A ogni curva aggiuntiva 87° corrisponde 1,5 m di lunghezza lineare equivalente sia per il condotto di scarico fumi sia per aspirazione aria; e a ogni curva di 45° - 30° - 15° corrisponde 0,5 m.





Kit base in configurazione C13x, a parete o tetto inclinato - Ø60/100 mm; in PP rigido/Met. bianco

Sigla	Descrizione	Codice	Prezzo € IVA escl.
FC-Set60-C13x	 Kit base C13x, Ø60/100 mm; PP/Met. bianco. Composto da: Adattatore verticale con prese analisi combustione; Curva 87°; Terminale rigido orizzontale L. 335-962 mm + 100 mm esterno con griglia antivento; Rosoni da parete (2 pz); Etichette CE sistema	7738112497	103,00
FC-Set60-C13x	 Kit base C13x, Ø60/100 mm; PP/Met. bianco. Composto da: Curva di partenza 87° con prese analisi combustione; Terminale telescopico orizzontale L. 335-530 mm + 100 mm esterno con griglia antivento; Rosoni da parete (2 pz); Etichette CE sistema	7738112499	103,00
FC-CA60	 Adattatore verticale Ø80/125 a Ø60/100 mm; PP bianco; con prese di analisi combustione	7738112636	87,00
FC-CA60-87	 Adattatore partenza curva 87°; Ø60/100 mm; PP/Met. bianco; con prese di analisi combustione	7738112535	96,00



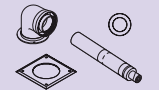

Accessori C13x, a parete o tetto inclinato - Ø60/100 mm; in PP rigido/Met. bianco

Sigla	Descrizione	Codice	Prezzo € IVA escl.
FC-C60-500	 Prolunga Ø60/100 mm; PP/Met. bianco - L. 0,5 m	7738112614	62,00
FC-C60-1000	 Prolunga Ø60/100 mm; PP/Met.bianco - L. 1,0 m	7738112615	96,00
FC-C60-2000	 Prolunga Ø60/100 mm; PP/Met. bianco - L. 2,0 m	7738112500	174,00
FC-CR60	 Raccordo con sportelli di ispezione Ø60/100 mm; PP/Met. bianco - L. 230 mm	7738112617	128,00
FC-CO60	 Manicotto scorrevole Ø60/100 mm; PP/Met bianco - L. 320 mm	7738112536	108,00
FC-CE60-87	 Curva Ø60/100 mm; PP/Met. bianco - 87°	7738112616	76,00
FC-CE60-45	 Curva Ø60/100 mm; PP/Met. bianco - 45°	7738112501	70,00
FC-CE60-30	 Curva Ø60/100 mm; PP/Met. bianco - 30°	7738112528	70,00
FC-CE60-15	 Curva Ø60/100 mm; PP/Met. bianco - 15°	7738112529	70,00
FC-O60	 Lamiera di copertura con asola regolabile DN100 mm (composto da 2 lamiere presagomate); Met. bianco - Abbinabile anche ai kit C13x e C33x da Ø60/100 mm	7738112537	42,00
FC-O60_80	 Faldale C13x per tetto inclinato 30°-45°. Abbinabile ai kit Ø60/100 mm e Ø80/125 mm; PP nero	7738112502	335,00
FC-O60_80	 Faldale C13x per tetto inclinato 45°-60°. Abbinabile ai kit Ø60/100 mm e Ø80/125 mm; PP nero	7738112503	340,00
FC-OG	 Lubrificante speciale per guarnizioni lato fumi. Tubetto da 50 ml	7738112534	20,00

Kit base in configurazione C13x, a parete o tetto inclinato - Ø80/125 mm; in PP rigido/Met. bianco

Sigla	Descrizione	Codice	Prezzo € IVA escl.
FC-Set80-C13x	 Kit base C13x, Ø80/125 mm; PP/Met.bianco. Composto da: Adattatore verticale con prese analisi combustione; Curva 87°; Terminale rigido orizzontale L. 335-530 mm + 100 mm esterno con griglia antivento; Rosoni da parete (2 pz); Etichette CE sistema	7738112577	149,00
FC-Set80-C13x	 Kit base C13x, Ø80/125 mm; PP/Met. bianco. Composto da: Curva di partenza 87° con prese analisi combustione; Terminale telescopico orizzontale L. 335-530 mm + 100 mm esterno con griglia antivento; Rosoni da parete (2 pz); Etichette CE sistema	7738112576	150,00
FC-CA80-C	 Adattatore partenza verticale Ø80/125 mm; con prese di analisi combustione	7738112714	87,00
FC-CA80-87	 Adattatore partenza curva 87°; Ø80/125 mm; PP/Met. bianco; con prese di analisi combustione	7738112717	87,00
FC-CA80	 Adattatore eccentrico Ø80/125 mm, compensazione a Ø80 mm; PP/Met. bianco; con prese di analisi combustione	7738112716	116,00

Accessori C13x, a parete o tetto inclinato - Ø80/125 mm; in PP rigido/Met. bianco

Sigla	Descrizione	Codice	Prezzo € IVA escl.
FC-C80-500	 Prolunga Ø80/125 mm; PP/Met. bianco - L. 0,5 m	7738112645	76,00
FC-C80-1000	 Prolunga Ø80/125 mm; PP/Met. bianco - L. 1,0 m	7738112646	107,00
FC-C80-2000	 Prolunga Ø80/125 mm; PP/Met. bianco - L. 2,0 m	7738112647	189,00
FC-CR80	 Raccordo Ø80/125 mm; con sportelli di ispezione; PP/Met. bianco - L. 250 mm	7738112666	128,00
FC-CO80	 Manicotto scorrevole Ø80/125 mm; PP/Met. bianco - L. 300 mm	7738112729	116,00
FC-CER80-87	 Curva Ø80/125 mm; con ispezione; PP/Met. bianco - 87°	7738112665	189,00
FC-CE80-87	 Curva Ø80/125 mm; PP/Met. bianco - 87°	7738112648	87,00
FC-CE80-45	 Curva Ø80/125; PP/Met. bianco - 45°	7738112593	82,00
FC-CE80-30	 Curva Ø80/125; PP/Met. bianco - 30°	7738112664	82,00
FC-CE80-15	 Curva Ø80/125; PP/Met. bianco - 15°	7738112594	82,00
FC-O80	 Rosone per parete DN129 - 202x177 mm; Met. bianco; con viti a tassello (4x)	7738112595	39,00
FC-O60_80	 Faldale C13x per tetto inclinato 30°-45°. Abbinabile ai kit Ø60/100 mm e Ø80/125 mm; PP nero	7738112502	335,00
FC-O60_80	 Faldale C13x per tetto inclinato 45°-60°. Abbinabile ai kit Ø60/100 mm e Ø80/125 mm; PP nero	7738112503	340,00
FC-OG	 Lubrificante speciale per guarnizioni lato fumi. Tubetto da 50 ml	7738112534	20,00

Lunghezze massime ammesse [m] per sistema fumario concentrico verticale tipo C33x, a tetto piano o inclinato; in PP rigido/Met. bianco

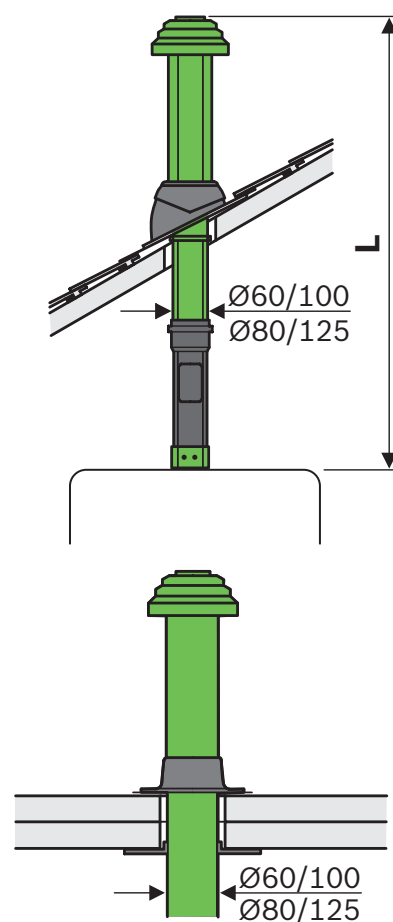

Caldaie a condensazione per applicazioni monofamiliari	Modello	C33x verticale	C33x verticale
		60/100 $L_{eq,max} \leq L$ [m]	80/125 $L_{eq,max} \leq L$ [m]
Serie a parete	Modelli a parete		
Condens 5300i WM	GC5300i WM 24/100 S 23	14	23
	GC5300i WM 24/210 SO 23	14	23
Condens 5700i W	GC5700iW 24/24 C	15	25
	GC5700i W 24/30 C	13	25
	GC5700i W 30/35 C	6	29
	GC5700i W 15 P	25	
	GC5700i W 24 P	15	25
	GC5700i W 35 P	6	29
Condens 4300i W	GC4300i W 24/30 C	14	23
	GC4300i W 24/25 C	15	23
	GC4300i W 24 P	16	23
	GC4300i W 15 P	16	23
Condens 2300 W	GC2300 W 24 C (Balcony)	15	23
	GC2300 W 24/30 C (Balcony)	14	23
	GC2300W 24 P	16	23
Condens 1200 W	GC1200W 24 C 23	15	25
	GC1200W 24/30 C 23	12	26
	GC1200W 28/30 C 23	12	26
	GC1200W 32/35 C 23	10	15
Condens 5700i WT	GC5700i WT 24/42 23	14	23
Condens 5300i WT	GC5300i WT 24/28 23	14	23
Serie a basamento	Modelli a basamento		
Condens 2000F	2000F 35 kW	-	15
Condens 3000F	3000F 30 kW	-	15



















A ogni curva aggiuntiva 87° corrisponde 1,5 m di lunghezza lineare equivalente sia per il condotto di scarico fumi sia per aspirazione aria; e a ogni curva di 45° - 30° - 15° corrisponde 0,5 m.

- Caldaie a condensazione
- Caldaie convenzionali
- Caldaie murali alta potenza
- Sistemi scarichi fumi per caldaie
- Scalda acqua a gas
- Sistemi scarichi fumi per scaldia acqua
- Scalda acqua in pompa di calore
- Scalda acqua elettrici
- Termoregolazione
- Soluzioni ibride
- Pompe di calore
- Pompe di calore media-alta potenza
- Climatizzazione
- Solare termico
- Bollitori
- Schemi d'impianto

Kit base in configurazione C33x, verticale, a tetto piano o inclinato - Ø60/100 mm, in PP rigido/Met. bianco

Sigla	Descrizione	Codice	Prezzo € IVA escl.
FC-Set60-b-C33x	 Kit camino verticale C33x, fuori tetto Ø60/100 mm; PP/Met. bianco. Con Adattatore Ø80/125 a Ø60/100 mm con prese di analisi combustione; Fascetta di sostegno a parete; Lubrificante; Etichette sistema. L. 1.169 mm. Colore nero.	7738112504	215,00
FC-Set60-C33x	 Kit camino verticale C33x, fuori tetto Ø60/100; PP/Met. bianco. Composto da: Adattatore Ø80/125 a Ø 60/100 mm con prese di analisi combustione; Fascetta di sostegno a parete; Lubrificante; Etichette CE sistema. L. 1.169 mm. Colore rosso.	7738112507	215,00
FC-CA60	 Adattatore verticale Ø80/125 a Ø60/100 mm; PP bianco; con prese di analisi combustione	7738112636	87,00

Accessori C33x, verticale, a tetto piano o inclinato - Ø 60/100 mm, in PP rigido/Met. bianco

Sigla	Descrizione	Codice	Prezzo € IVA escl.
FC-C60-500	 Prolunga Ø60/100 mm; PP/Met. bianco - L. 0,5 m	7738112614	62,00
FC-C60-1000	 Prolunga Ø60/100 mm; PP/Met.bianco - L. 1,0 m	7738112615	96,00
FC-C60-2000	 Prolunga Ø60/100 mm; PP/Met. bianco - L. 2,0 m	7738112500	174,00
FC-CR60	 Raccordo con sportelli di ispezione Ø60/100 mm; PP/Met. bianco - L. 230 mm	7738112617	128,00
FC-CO60	 Manicotto scorrevole Ø60/100 mm; PP/Met bianco - L. 320 mm	7738112536	108,00
FC-CE60-87	 Curva Ø60/100 mm; PP/Met. bianco - 87°	7738112616	76,00
FC-CE60-45	 Curva Ø60/100 mm; PP/Met. bianco - 45°	7738112501	70,00
FC-CE60-30	 Curva Ø60/100 mm; PP/Met. bianco - 30°	7738112528	70,00
FC-CE60-15	 Curva Ø60/100 mm; PP/Met. bianco - 15°	7738112529	70,00
FC-S60-500	 Prolunga / terminale fumi Ø60 mm, PP rigido nero anti-UV - L. 0,5 m	7738113242	116,00
FC-O60_80	 Terminale esterno sopra tetto DN134; ALU nero anti UV - L.0,5 m. Da utilizzare sempre inserendolo nella prolunga fumi rispettivamente sia da Ø60 mm art. 7 738 113 242 e sia da Ø80 mm art. 7 738 112 737	7738112618	82,00
FC-O60_80	 Terminale esterno sopra tetto DN134; ALU rosso anti UV - L.0,5 m. Da utilizzare sempre inserendolo nella prolunga fumi rispettivamente sia da Ø60 mm art. 7 738 113 242 e sia da Ø80 mm art. 7 738 112 737	7738112619	82,00
FC-O60	 Lamiera di copertura con asola regolabile DN100 mm (composto da 2 lamiere presagomate); Met. bianco - Abbinabile anche ai kit C13x e C33x da Ø60/100 mm	7738112537	42,00
FC-O60-80	 Faldale per tetto piano, DN495 mm x H. 250 mm con anello di tenuta DN130 mm; in Alluminio rigido - Abbinabile ai kit Ø60/100 mm e Ø80/125 mm	7738112508	76,00
FC-O60-80	 Faldale per tetto piano, DN390 mm x H. 150 mm con anello di tenuta DN130 mm; in Alluminio rigido - Abbinabile ai kit Ø60/100 mm e Ø80/125 mm	7738112620	57,00
FC-O60-80	 Faldale per tetto piano/inclinato 0°-15°, DN495/215 mm x H. 98 mm; con colletto regolabile DN138 mm e anello di tenuta DN130 mm; in Alluminio rigido - Abbinabile ai kit Ø60/100 mm e Ø80/125 mm	7738112510	70,00

Accessori C33x, verticale, a tetto piano o inclinato - Ø 60/100 mm, in PP rigido/Met. bianco

























Sigla	Descrizione	Codice	Prezzo € IVA escl.	
FC-O60_80		Faldale per tetto inclinato 5°-25°, 500x600 mm; con colletto e anello di tenuta DN132 mm; PP nero - Abbinabile ai kit Ø60/100 mm e Ø80/125 mm	7738112511	71,00
FC-O60_80		Faldale per tetto inclinato 25°-45°, 500x600 mm; con colletto e anello di tenuta DN132 mm; PP nero - Abbinabile ai kit Ø60/100 mm e Ø80/125 mm	7738112621	70,00
FC-O60_80		Faldale per tetto inclinato 35°-55°, 500x600 mm; con colletto e anello di tenuta DN132 mm; PP nero - Abbinabile ai kit Ø60/100 mm e Ø80/125 mm	7738112512	71,00
FC-O60_80		Faldale per tetto inclinato 5°-25°, 500x600 mm; con colletto e anello di tenuta DN132 mm; PP rosso - Abbinabile ai kit Ø60/100 mm e Ø80/125 mm	7738112513	71,00
FC-O60_80		Faldale per tetto inclinato 25°-45°, 500x600 mm; con colletto e anello di tenuta DN132 mm; PP rosso - Abbinabile ai kit Ø60/100 mm e Ø80/125 mm	7738112622	70,00
FC-O60_80		Faldale per tetto inclinato 35°-45°, 500x600 mm; con colletto e anello di tenuta DN132 mm; PP rosso - Abbinabile ai kit Ø60/100 mm e Ø80/125 mm	7738112514	71,00
FC-OG		Lubrificante speciale per guarnizioni lato fumi. Tubetto da 50 ml	7738112534	20,00

Kit base in configurazione C33x, verticale, a tetto piano o inclinato - Ø80/125 mm, in PP rigido/Met. bianco

Sigla	Descrizione	Codice	Prezzo € IVA escl.	
FC-Set80-C33x		Kit camino verticale C33x, fuori tetto Ø80/125 mm; PP/Met. bianco. Composto da: Manicotto scorrevole L. 220-314 mm; Fascetta di sostegno a parete; Lubrificante; Etichette CE sistema. Terminale nero. L. 1.277 mm.	7738112660	298,00
FC-Set80-C33x		Kit camino verticale C33x, fuori tetto Ø80/125 mm; PP/Met. bianco. Composto da: Manicotto scorrevole L. 220-314 mm; Fascetta di sostegno a parete; Lubrificante; Etichette CE sistema. Terminale rosso. L. 1.277 mm.	7738112661	298,00
FC-Set80-C33x		Kit base camino verticale C33x per caldaie a basamento, fuori tetto Ø80/125 mm; PP/Met. bianco. Composto da: Curva 90°; Manicotto scorrevole L. 220-314 mm; Fascetta di sostegno a parete; Lubrificante; Etichette CE sistema; Terminale nero. L. 1.277 mm	7738112758	310,00
FC-Set80-C33x		Kit base camino verticale C33x per caldaie a basamento, fuori tetto Ø80/125 mm; PP/Met. bianco. Composto da: Curva 90°; Manicotto scorrevole L. 220-314 mm; Fascetta di sostegno a parete; Lubrificante; Etichette CE sistema; Terminale rosso. L. 1.277 mm	7738112759	310,00
FC-CA80-C		Adattatore partenza verticale Ø80/125 mm; con prese di analisi combustione	7738112714	87,00
FC-CA80		Adattatore eccentrico Ø80/125 mm, compensazione a Ø80 mm; PP/Met. bianco; con prese di analisi combustione	7738112716	116,00

Caldaie a condensazione
Caldaie convenzionali
Caldaie murali alta potenza
Sistemi scarichi fumi per caldaie
Scalda acqua a gas
Sistemi scarichi fumi per caldaie acqua
Scalda acqua in pompa di calore
Scalda acqua elettrici
Termoregolazione
Soluzioni ibride
Pompe di calore
Pompe di calore media-alta potenza
Climatizzazione
Solare termico
Bollitori
Schemi d'impianto

Accessori C33x, verticale, a tetto piano o inclinato - Ø80/125 mm, in PP rigido/Met. bianco

Sigla	Descrizione	Codice	Prezzo € IVA escl.
FC-C80-500	 Prolunga Ø80/125 mm; PP/Met. bianco - L. 0,5 m	7738112645	76,00
FC-C80-1000	 Prolunga Ø80/125 mm; PP/Met. bianco - L. 1,0 m	7738112646	107,00
FC-C80-2000	 Prolunga Ø80/125 mm; PP/Met. bianco - L. 2,0 m	7738112647	189,00
FC-CER80-87	 Curva Ø80/125 mm; con ispezione; PP/Met. bianco - 87°	7738112665	189,00
FC-CR80	 Raccordo Ø80/125 mm; con sportelli di ispezione; PP/Met. bianco - L. 250 mm	7738112666	128,00
FC-CO80	 Manicotto scorrevole Ø80/125 mm; PP/Met. bianco - L. 300 mm	7738112729	116,00
FC-CE80-87	 Curva Ø80/125 mm; PP/Met. bianco - 87°	7738112648	87,00
FC-CE80-45	 Curva Ø80/125; PP/Met. bianco - 45°	7738112593	82,00
FC-CE80-30	 Curva Ø80/125; PP/Met. bianco - 30°	7738112664	82,00
FC-CE80-15	 Curva Ø80/125; PP/Met. bianco - 15°	7738112594	82,00
FC-S80-500	 Prolunga fumi Ø80 mm, PP rigido opaco - L. 0,5 m	7738112650	36,00
FC-S80-250	 Prolunga/terminale fumi Ø80 mm, PP rigido nero anti-UV - L. 380 mm	7738112737	137,00
FC-O60_80	 Terminale esterno sopra tetto DN134; ALU nero anti UV - L.0,5 m. Da utilizzare sempre inserendolo nella prolunga fumi rispettivamente sia da Ø60 mm art. 7 738 113 242 e sia da Ø80 mm art. 7 738 112 737	7738112618	82,00
FC-O60_80	 Terminale esterno sopra tetto DN134; ALU rosso anti UV - L.0,5 m. Da utilizzare sempre inserendolo nella prolunga fumi rispettivamente sia da Ø60 mm art. 7 738 113 242 e sia da Ø80 mm art. 7 738 112 737	7738112619	82,00
FC-O80	 Rosone per parete DN129 - 202x177 mm; Met. bianco; con viti a tassello (4x)	7738112595	39,00
FC-O60-80	 Faldale per tetto piano, DN495 mm x H. 250 mm con anello di tenuta DN130 mm; in Alluminio rigido - Abbinabile ai kit Ø60/100 mm e Ø80/125 mm	7738112508	76,00
FC-O60-80	 Faldale per tetto piano, DN390 mm x H. 150 mm con anello di tenuta DN130 mm; in Alluminio rigido - Abbinabile ai kit Ø60/100 mm e Ø80/125 mm	7738112620	57,00
FC-O60-80	 Faldale per tetto piano/inclinato 0°-15°, DN495/215 mm x H. 98 mm; con colletto regolabile DN138 mm e anello di tenuta DN130 mm; in Alluminio rigido - Abbinabile ai kit Ø60/100 mm e Ø80/125 mm	7738112510	70,00
FC-O60_80	 Faldale per tetto inclinato 5°-25°, 500x600 mm; con colletto e anello di tenuta DN132 mm; PP nero - Abbinabile ai kit Ø60/100 mm e Ø80/125 mm	7738112511	71,00
FC-O60_80	 Faldale per tetto inclinato 25°-45°, 500x600 mm; con colletto e anello di tenuta DN132 mm; PP nero - Abbinabile ai kit Ø60/100 mm e Ø80/125 mm	7738112621	70,00
FC-O60_80	 Faldale per tetto inclinato 35°-55°, 500x600 mm; con colletto e anello di tenuta DN132 mm; PP nero - Abbinabile ai kit Ø60/100 mm e Ø80/125 mm	7738112512	71,00
FC-O60_80	 Faldale per tetto inclinato 5°-25°, 500x600 mm; con colletto e anello di tenuta DN132 mm; PP rosso - Abbinabile ai kit Ø60/100 mm e Ø80/125 mm	7738112513	71,00
FC-O60_80	 Faldale per tetto inclinato 25°-45°, 500x600 mm; con colletto e anello di tenuta DN132 mm; PP rosso - Abbinabile ai kit Ø60/100 mm e Ø80/125 mm	7738112622	70,00
FC-O60_80	 Faldale per tetto inclinato 35°-45°, 500x600 mm; con colletto e anello di tenuta DN132 mm; PP rosso - Abbinabile ai kit Ø60/100 mm e Ø80/125 mm	7738112514	71,00
FC-OG	 Lubrificante speciale per guarnizioni lato fumi. Tubetto da 50 ml	7738112534	20,00

Lunghezze massime ammesse [m] per sistema fumario concentrico verticale intubato in camino tipo C33x, in PP rigido/Met. bianco

Caldaje a condensazione per applicazioni monofamiliari	Modello	C33x verticale in camino 80/125 $L_{eq,max} \leq L$ [m]
Serie a parete	Modelli a parete	
Condens 5300i WM	GC5300i WM 24/100 S 23	24
	GC5300i WM 24/210 SO 23	24
Condens 5700i W	GC5700iW 24/24 C	25
	GC5700i W 24/30 C	25
	GC5700i W 30/35 C	25
	GC5700i W 15 P	25
	GC5700i W 24 P	25
	GC5700i W 35 P	25
Condens 4300i W	GC4300i W 24/30 C	24
	GC4300i W 24/25 C	24
	GC4300i W 24 P	24
	GC4300i W 15 P	24
Condens 2300 W (Balcony)	GC2300 W 24 C	24
	GC2300 W 24/30 C	24
Condens 2300 W	GC2300W 24 P	24
Condens 1200 W	GC1200W 24 C 23	25
	GC1200W 24/30 C 23	20
	GC1200W 28/30 C 23	20
	GC1200W 32/35 C 23	15
Condens 5700i WT	GC5700i WT 24/42 23	24
Condens 5300i WT	GC5300i WT 24/28 23	24
Serie a basamento	Modelli a basamento	
Condens 2000F	2000F 35 kW	11
Condens 3000F	3000F 30 kW	11

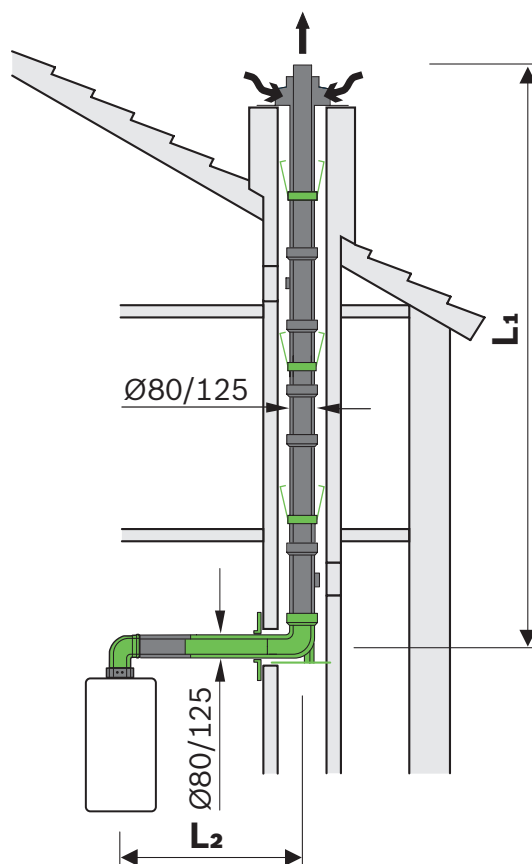

Non considerare la lunghezza equivalente della curva di partenza 87° se inclusa nel kit concentrico.

A ogni curva aggiuntiva 87° corrisponde 1,5 m di lunghezza lineare equivalente sia per il condotto di scarico fumi sia per aspirazione aria; e a ogni curva di 45° - 30° - 15° corrisponde 0,5 m.

Caldaje a condensazione

Caldaje convenzionali

Caldaje murali alta potenza

Sistemi scarichi fumi per caldaie

Scalda acqua a gas

Sistemi scarichi fumi per caldaie acqua

Scalda acqua in pompa di calore

Scalda acqua elettrici

Termoregolazione

Soluzioni ibride

Pompe di calore

Pompe di calore media-alta potenza





Climatizzazione

Solare termico













Bollitori

Schemi d'impianto

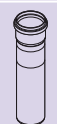
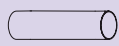

Kit base in configurazione C33x, verticale in camino - Ø 80/125 mm; in PP rigido/Met. bianco

Sigla	Descrizione	Codice	Prezzo € IVA escl.
FC-Set80-C33x	 Kit base C33x in camino; Ø80/125 mm; PP/Met. bianco - Composto da: Curva 90°; Prolunga 0,5 m; Curva 87° con reggia di supporto; Lubrificante; Distanziatore 6x; Etichette CE sistema	7738113251	485,00
Fc-Set80-C33x	 Kit base C33x in camino per caldaie a basamento; Ø80/125 mm; PP/Met. bianco. Composto da: Raccordo a T c/ispezione L. 250 mm; Rosone a parete rettangolare con foro DN125 mm; Prolunga 0,5 m; Curva 87° con reggia di supporto; Lubrificante; Distanziatore 6x; Etichette CE sistema	7738112748	500,00
FC-CA80-C	 Adattatore partenza verticale Ø80/125 mm; con prese di analisi combustione	7738112714	87,00
FC-CA80-87	 Adattatore partenza curva 87°; Ø80/125 mm; PP/Met. bianco; con prese di analisi combustione	7738112717	87,00
FC-CA80	 Adattatore eccentrico Ø80/125 mm, compensazione a Ø80 mm; PP/Met. bianco; con prese di analisi combustione	7738112716	116,00

Accessori C33x, verticale in camino - Ø80/125 mm, in PP rigido/Met. bianco

Sigla	Descrizione	Codice	Prezzo € IVA escl.
FC-C80-500	 Prolunga Ø80/125 mm; PP/Met. bianco - L. 0,5 m	7738112645	76,00
FC-C80-1000	 Prolunga Ø80/125 mm; PP/Met. bianco - L. 1,0 m	7738112646	107,00
FC-C80-2000	 Prolunga Ø80/125 mm; PP/Met. bianco - L. 2,0 m	7738112647	189,00
FC-CR80	 Raccordo Ø80/125 mm; con sportelli di ispezione; PP/Met. bianco - L. 250 mm	7738112666	128,00
FC-CO80	 Manicotto scorrevole Ø80/125 mm; PP/Met. bianco - L. 300 mm	7738112729	116,00
FC-CER80-87	 Curva Ø80/125 mm; con ispezione; PP/Met. bianco - 87°	7738112665	189,00
FC-CE80-87	 Curva Ø80/125 mm; PP/Met. bianco - 87°	7738112648	87,00
FC-CE80-15	 Curva Ø80/125; PP/Met. bianco - 15°	7738112594	82,00
FC-CE80-45	 Curva Ø80/125; PP/Met. bianco - 45°	7738112593	82,00
FC-CE80-30	 Curva Ø80/125; PP/Met. bianco - 30°	7738112664	82,00
FC-S80-500	 Prolunga fumi Ø80 mm, PP rigido opaco - L. 0,5 m	7738112650	36,00
FC-S80-250	 Prolunga/terminale fumi Ø80 mm, PP rigido nero anti-UV - L. 380 mm	7738112737	137,00
FC-O60_80	 Terminale esterno sopra tetto DN134; ALU nero anti UV - L.0,5 m. Da utilizzare sempre inserendolo nella prolunga fumi rispettivamente sia da Ø60 mm art. 7 738 113 242 e sia da Ø80 mm art. 7 738 112 737	7738112618	82,00
FC-O60_80	 Terminale esterno sopra tetto DN134; ALU rosso anti UV - L.0,5 m. Da utilizzare sempre inserendolo nella prolunga fumi rispettivamente sia da Ø60 mm art. 7 738 113 242 e sia da Ø80 mm art. 7 738 112 737	7738112619	82,00
FC-O125	 Distanziale universale per intubamento condotti da DN125 mm a DN200 mm; PP rigido - L. 498 mm (6 pz)	7738113135	58,00

Accessori C33x, verticale in camino - Ø80/125 mm, in PP rigido/Met. bianco

Sigla	Descrizione	Codice	Prezzo € IVA escl.	
FC-O80	 Rosone per parete DN129 - 202x177 mm; Met. bianco; con viti a tassello (4x)	7738112595	39,00	
FC-O60-80		Faldale per tetto piano, DN495 mm x H. 250 mm con anello di tenuta DN130 mm; in Alluminio rigido - Abbinabile ai kit Ø60/100 mm e Ø80/125 mm	7738112508	76,00
FC-O60-80		Faldale per tetto piano, DN390 mm x H. 150 mm con anello di tenuta DN130 mm; in Alluminio rigido - Abbinabile ai kit Ø60/100 mm e Ø80/125 mm	7738112620	57,00
FC-O60-80		Faldale per tetto piano/inclinato 0°-15°, DN495/215 mm x H. 98 mm; con colletto regolabile DN138 mm e anello di tenuta DN130 mm; in Alluminio rigido - Abbinabile ai kit Ø60/100 mm e Ø80/125 mm	7738112510	70,00
FC-O60_80		Faldale per tetto inclinato 5°-25°, 500x600 mm; con colletto e anello di tenuta DN132 mm; PP nero - Abbinabile ai kit Ø60/100 mm e Ø80/125 mm	7738112511	71,00
FC-O60_80		Faldale per tetto inclinato 25°-45°, 500x600 mm; con colletto e anello di tenuta DN132 mm; PP nero - Abbinabile ai kit Ø60/100 mm e Ø80/125 mm	7738112621	70,00
FC-O60_80		Faldale per tetto inclinato 35°-55°, 500x600 mm; con colletto e anello di tenuta DN132 mm; PP nero - Abbinabile ai kit Ø60/100 mm e Ø80/125 mm	7738112512	71,00
FC-O60_80		Faldale per tetto inclinato 5°-25°, 500x600 mm; con colletto e anello di tenuta DN132 mm; PP rosso - Abbinabile ai kit Ø60/100 mm e Ø80/125 mm	7738112513	71,00
FC-O60_80		Faldale per tetto inclinato 25°-45°, 500x600 mm; con colletto e anello di tenuta DN132 mm; PP rosso - Abbinabile ai kit Ø60/100 mm e Ø80/125 mm	7738112622	70,00
FC-O60_80		Faldale per tetto inclinato 35°-45°, 500x600 mm; con colletto e anello di tenuta DN132 mm; PP rosso - Abbinabile ai kit Ø60/100 mm e Ø80/125 mm	7738112514	71,00
FC-OG		 Lubrificante speciale per guarnizioni lato fumi. Tubetto da 50 ml	7738112534	20,00

Caldaie a condensazione

Caldaie convenzionali

Caldaie murali alta potenza

Sistemi scarichi fumi per caldaie

Scalda acqua a gas

Sistemi scarichi fumi per scaldacqua

Scalda acqua in pompa di calore

Scalda acqua elettrici

Termoregolazione

Soluzioni ibride

Pompe di calore

Pompe di calore media-alta potenza

Climatizzazione

Solare termico

Bollitori

Schemi d'impianto

Caldaie a condensazione
 Caldaie convenzionali
 Caldaie murali alta potenza
 Sistemi scarichi fumi per caldaie
 Scaldia acqua a gas
 Sistemi scarichi fumi per scaldia acqua
 Scaldia acqua in pompa di calore
 Scaldia acqua elettrici
 Termoregolazione
 Soluzioni ibride
 Pompe di calore
 Pompe di calore media-alta potenza
 Climatizzazione
 Solare termico
 Bollitori
 Schemi d'impianto

Lunghezze massime ammesse [m] per sistema fumario sdoppiato tipo C53x, con scarico fumi a parete o a tetto, PP rigido (opaco o bianco) ⁽¹⁾

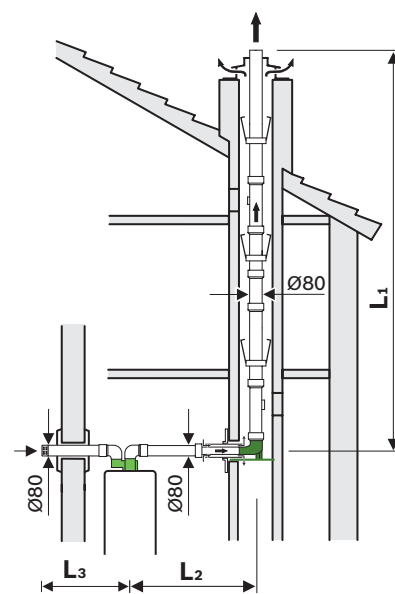
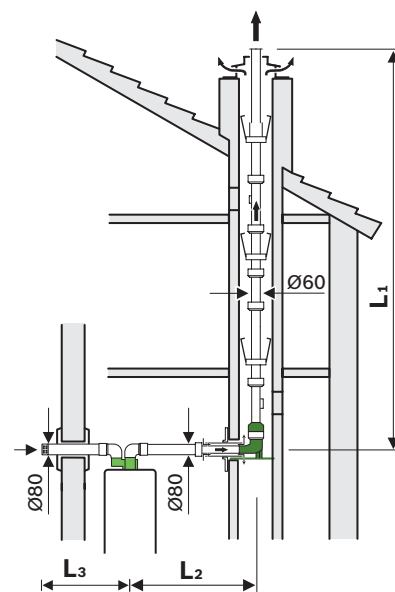

Caldaie a condensazione per applicazioni monofamiliari	Modello	C53x sdoppiato 80/125-80/60 $L_{eq,max} \leq L_1 + L_2 + L_3$ [m]	C53x sdoppiato 80/125-80/80 $L_{eq,max} \leq L_1 + L_2 + L_3$ [m]
Serie a parete	Modelli a parete		
Condens 5300i WM	GC5300i WM 24/100 S 23	22	50
	GC5300i WM 24/210 SO 23	22	50
Condens 5700i W	GC5700i W 24/24 C	25	50
	GC5700i W 24/30 C	22	50
	GC5700i W 30/35 C	8	50
	GC5700i W 15 P	50	
	GC5700i W 24 P	23	50
Condens 4300i W	GC5700i W 35 P	8	50
	GC4300i W 24/30 C	22	50
	GC4300i W 24/25 C	25	50
	GC4300i W 24 P	25	50
Condens 2300 W	GC4300i W 15 P	45	50
	GC2300 W 24 C (Balcony)	25	50
	GC2300 W 24/30 C (Balcony)	22	50
	GC2300W 24 P	25	50
Condens 1200 W	GC1200W 24 C 23	19	50
	GC1200W 24/30 C 23	14	50
	GC1200W 28/30 C 23	14	50
	GC1200W 32/35 C 23	10	15
Condens 5700i WT	GC5700i WT 24/42 23	22	50
Condens 5300i WT	GC5300i WT 24/28 23	22	50













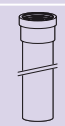

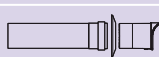

- ⁽¹⁾ La riduzione Ø80/60 mm, PP, (art. 7 738 112 919), **deve essere utilizzata esclusivamente nei sistemi fumari tipo C53x**, per il collegamento del condotto di scarico verticale alla curva 87° di supporto allo stesso, nel tratto inferiore del condotto intubato nel camino.
- La configurazione del sistema fumario di tipo sdoppiato C53x viene proposta esclusivamente con il diametro da Ø80 mm relativamente sia al condotto orizzontale di aspirazione aria comburente sia al canale da fumo, e nei colori alternativi bianco e opaco.
 - A ogni curva aggiuntiva 87° corrisponde 1,5 m di lunghezza lineare equivalente sia per il condotto di scarico fumi sia per aspirazione aria; e a ogni curva di 45° - 30° - 15° corrisponde 0,5 m.
 - Le curve necessarie alla realizzazione del sistema di aspirazione/scarico, (ad es. la curva 87° sull'apparecchio e la curva di ingresso 87° con staffa di supporto nel camino), per le configurazioni tipo B53/B23(p) - C53x - C93x, sono già state considerate nelle lunghezze massime delle tubazioni del condotto di scarico fumi.
 - La lunghezza equivalente orizzontale massima ammessa per il solo canale da fumo (L₂), da caldaia al camino, allo stato attuale è **≤ 5 m**.
 - La lunghezza equivalente orizzontale massima ammessa per il solo condotto di aspirazione aria comburente (L₃), allo stato attuale è **≤ 10 m**.

Le lunghezze massime ammesse riportate nella tabella si intendono per camini o canne fumarie esistenti con diametro circolare 130 mm. Verificare sulla documentazione tecnica a corredo dell'apparecchio, in fase di progetto e prima del montaggio per intubamento del condotto di scarico fumi, che il camino rispetti le misure consentite per l'intubamento del condotto stesso.

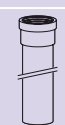



Kit base in configurazione C53x, con sdoppiatore - Ø80/125-80/60 mm; in PP rigido bianco

Sigla	Descrizione	Codice	Prezzo € IVA escl.
FC-Set60-C53x	 Kit base C53x, Ø60 mm; PP rigido opaco (senza curva c/ispezione e copertura e terminale UV). Composto da: Adattatore sdoppiato, curva aria 90° Ø80 mm, Terminale aria con passaggio parete; Tubo fumi, Riduzione Ø80/60, Curva 87° Ø80 mm con reggia di supporto per base camino, Rosone da parete, Distanziali (6x)	7738113530	420,00
FC-CA80	 Adattatore sdoppiato C53x, Ø80/125 a 80/80 mm; PP bianco	7738113529	87,00

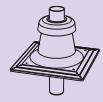

Accessori C53x, con sdoppiatore - Ø80/125-80/60 mm; in PP rigido (opaco o bianco)

Sigla	Descrizione	Codice	Prezzo € IVA escl.
FC-S80-500-W	 Prolunga fumi/aria Ø80 mm; PP rigido bianco - L. 0,5 m	7738113236	42,00
FC-S80-1000-W	 Prolunga fumi/aria Ø80 mm; PP rigido bianco - L. 1,0 m	7738113237	62,00
FC-S80-2000-W	 Prolunga fumi/aria Ø80 mm; PP rigido bianco - L. 2,0 m	7738113238	76,00
FC-SO80	 Terminale aspirazione aria orizzontale C53x, Ø80 mm; PP rigido bianco. Rosoni (2x) + tubo Ø80 + griglia filtrante - L. ca. 1.020 mm; predisposto al taglio	7738113243	75,00
FC-SE80-87-W	 Curva fumi/aria Ø80 mm; PP rigido bianco - 87°	7738113239	42,00
FC-SE80-45-W	 Curva fumi/aria Ø80 mm; PP rigido bianco - 45°	7738113240	42,00
FC-SO60	 Riduzione monoparete da Ø80 mm a Ø60 mm; PP rigido opaco. Deve essere utilizzata esclusivamente nei sistemi fumari C53x , per il collegamento del condotto di scarico verticale, il solo da Ø60 mm , alla curva 87° da Ø80 mm, di supporto allo stesso, nel tratto inferiore del camino - L. 156 mm	7738112919	56,00
FC-Set-S60	 Kit prolunghe per condotto fumi Ø60 mm; PP rigido opaco - L. 10 m (4 pz da 2 m, 1 pz da 1 m, 2 pz da 0,5 m)	7738112522	271,00
FC-Set-SR60	 Kit prolunghe per condotto fumi Ø60 mm; PP rigido opaco - L. 10 m (4 pz da 2 m, 1 pz da 1 m, 2 pz da 0,5 m + raccordo a T c/ispezione)	7738112523	300,00
FC-S60-500	 Prolunga fumi Ø60 mm; PP rigido opaco - L. 0,5 m	7738112623	29,00
FC-S60-1000	 Prolunga fumi Ø60 mm; PP rigido opaco - L. 1,0 m	7738112624	42,00
FC-S60-2000	 Prolunga fumi Ø60 mm; PP rigido opaco - L. 2,0 m	7738112625	56,00
FC-SR60	 Raccordo fumi a T Ø60 mm c/ispezione; PP rigido opaco - L. 615 mm	7738112630	49,00
FC-SE60-87	 Curva fumi Ø60 mm; PP rigido opaco - 87°	7738112626	37,00
FC-SE60-45	 Curva fumi Ø60 mm; PP rigido opaco - 45°	7738112627	29,00
FC-SE60-30	 Curva fumi Ø60 mm; PP rigido opaco - 30°	7738112628	29,00
FC-SE60-15	 Curva fumi Ø60 mm; PP rigido opaco - 15°	7738112629	29,00





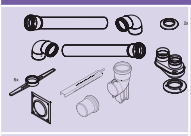

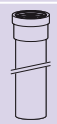

Accessori C53x, con sdoppiatore - Ø80/125-80/60 mm; in PP rigido (opaco o bianco)

Sigla	Descrizione	Codice	Prezzo € IVA escl.
FC-S60-500	 Prolunga / terminale fumi Ø60 mm, PP rigido nero anti-UV - L. 0,5 m	7738113242	116,00
FC-O60	 Copertura camino Ø60 mm; 400x400x252 mm, Ø60 mm; PP rigido opaco, c/ terminale L. 0,5 m, anti UV, nero	7738112635	173,00
FC-O60	 Distanziatore interno per intubamento condotto flessibile e rigido da Ø60 mm; PP (3x)	7738112632	29,00
FC-O80	 Griglia alimentazione aria a parete, 200x200 mm; Met. bianco	7738112727	82,00
FC-O80	 Rosone per parete; Met. bianco; c/foro Ø84 mm - 200x178 mm, con viti a tassello (4x)	7738112726	36,00
FC-OG	 Lubrificante speciale per guarnizioni lato fumi. Tubetto da 50 ml	7738112534	20,00



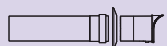











Kit base in configurazione C53x, con sdoppiatore - Ø80/125-80/80 mm; in PP rigido bianco

Sigla	Descrizione	Codice	Prezzo € IVA escl.
FC-Set80-C53	 Kit base C53x, Ø80 mm; PP rigido opaco (senza curva c/ispezione e copertura e terminale UV). Composto da: Adattatore sdoppiato, curva aria 87°, Terminale aria con passaggio parete; tubo fumi, Curva 87° Ø80 mm con reggia di supporto per base camino, rosone da parete, distanziali (6x)	7738113533	450,00
FC-CA80	 Adattatore sdoppiato C53x, Ø80/125 a 80/80 mm; PP bianco	7738113529	87,00

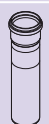
Accessori C53x, con sdoppiatore - Ø80/125-80/80 mm; in PP rigido (opaco o bianco)

Sigla	Descrizione	Codice	Prezzo € IVA escl.
FC-S80-500-W	 Prolunga fumi/aria Ø80 mm; PP rigido bianco - L. 0,5 m	7738113236	42,00
FC-S80-1000-W	 Prolunga fumi/aria Ø80 mm; PP rigido bianco - L. 1,0 m	7738113237	62,00
FC-S80-2000-W	 Prolunga fumi/aria Ø80 mm; PP rigido bianco - L. 2,0 m	7738113238	76,00
FC-SE80-45-W	 Curva fumi/aria Ø80 mm; PP rigido bianco - 45°	7738113240	42,00
FC-SE80-87-W	 Curva fumi/aria Ø80 mm; PP rigido bianco - 87°	7738113239	42,00
FC-SO80	 Terminale aspirazione aria orizzontale C53x, Ø80 mm; PP rigido bianco. Rosoni (2x) + tubo Ø80 + griglia filtrante - L. ca. 1.020 mm; predisposto al taglio	7738113243	75,00
FC-S80-500	 Prolunga fumi Ø80 mm, PP rigido opaco - L. 0,5 m	7738112650	36,00
FC-S80-1000	 Prolunga fumi/aria Ø80 mm; PP rigido opaco - L. 1,0 m	7738112651	55,00
FC-S80-2000	 Prolunga fumi/aria Ø80 mm; PP rigido opaco - L. 2,0 m	7738112652	70,00

Accessori C53x, con sdoppiatore - Ø80/125-80/80 mm; in PP rigido (opaco o bianco)

Sigla	Descrizione	Codice	Prezzo € IVA escl.
FC-SR80	 Raccordo fumi a T Ø80 mm c/ispezione; PP rig. opaco - L. 250 mm	7738112669	49,00
FC-SO80	 Manicotto scorrevole Ø80 mm; PP rigido opaco - L. 300 mm	7738112730	69,00
FC-Set-S80	 Kit prolunghe per condotto fumi Ø80 mm; PP rigido opaco - L. 10 m (4 pz da 2 m, 1 pz da 1 m, 2 pz da 0,5 m)	7738112670	358,00
FC-Set-SR80	 Kit prolunghe per condotto fumi Ø80 mm; PP rigido opaco - L. 10 m (4 pz da 2 m, 1 pz da 1 m, 2 pz da 0,5 m + raccordo a T c/ispezione)	7738112598	392,00
FC-SE80-87	 Curva fumi/aria Ø80 mm; PP rigido opaco - 87°	7738112654	36,00
FC-SE80-45	 Curva fumi/aria Ø80 mm; PP rigido opaco - 45°	7738112653	36,00
FC-SE80-30	 Curva fumi/aria Ø80 mm; PP rigido opaco - 30°	7738112668	36,00
FC-SE80-15	 Curva fumi/aria Ø80 mm; PP rigido opaco - 15°	7738112667	36,00
FC-S80-250	 Prolunga/terminale fumi Ø80 mm, PP rigido nero anti-UV - L. 380 mm	7738112737	137,00
FC-O80	 Copertura camino Ø80 mm, 400x400x252 mm; PP rigido opaco, c/terminale L. 0,5 m, anti UV, nero	7738112719	189,00
FC-O60	 Distanziatore interno per intubamento condotto flessibile e rigido da Ø80 mm; PP (3x)	7738112597	37,00
FC-O80	 Rosone per parete; Met. bianco; c/foro Ø84 mm - 200x178 mm, con viti a tassello (4x)	7738112726	36,00
FC-O80	 Griglia alimentazione aria a parete, 200x200 mm; Met. bianco	7738112727	82,00
FC-OG	 Lubrificante speciale per guarnizioni lato fumi. Tubetto da 50 ml	7738112534	20,00

Caldaie a condensazione

Caldaie convenzionali

Caldaie murali alta potenza

Sistemi scarichi fumi per caldaie

Scalda acqua a gas

Sistemi scarichi fumi per scaldia acqua

Scalda acqua in pompa di calore

Scalda acqua elettrici

Termoregolazione

Soluzioni ibride

Pompe di calore

Pompe di calore media-alta potenza

Climatizzazione

Solare termico

Bollitori

Schemi d'impianto

Caldaie a condensazione
 Caldaie convenzionali
 Caldaie murali alta potenza
 Sistemi scarichi fumi per caldaie
 Scaldia acqua a gas
 Sistemi scarichi fumi per scaldia acqua
 Scaldia acqua in pompa di calore
 Scaldia acqua elettrici
 Termoregolazione
 Soluzioni ibride
 Pompe di calore
 Pompe di calore media-alta potenza
 Climatizzazione
 Solare termico
 Bollitori
 Schemi d'impianto

Lunghezze massime ammesse [m] per sistema fumario sdoppiato tipo C53x, con scarico fumi a parete o a tetto, in PP flessibile grigio ⁽¹⁾

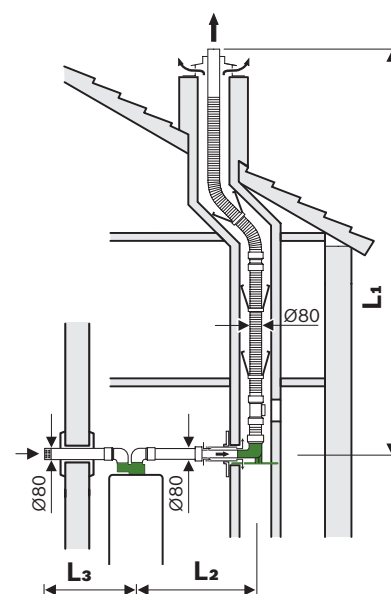
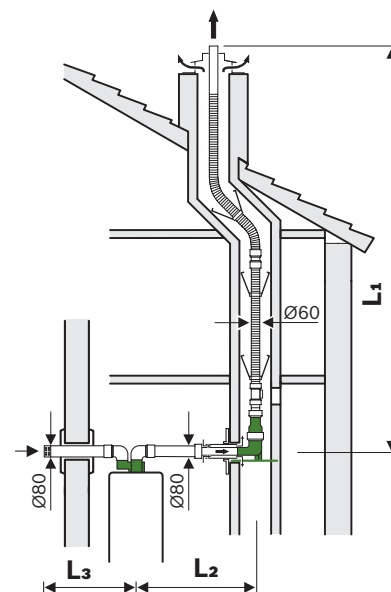

Caldaie a condensazione per applicazioni monobifamiliari	Modello	C53x sdoppiato 80/125-80/80 $L_{eq,max} \leq L_1 + L_2 + L_3$ [m]
Serie a parete	Modelli a parete	
Condens 5300i WM	GC5300i WM 24/100 S 23	50
	GC5300i WM 24/210 SO 23	50
Condens 5700i W	GC5700i W 24/24 C	50
	GC5700i W 24/30 C	50
	GC5700i W 30/35 C	50
	GC5700i W 15 P	50
	GC5700i W 24 P	50
	GC5700i W 35 P	50
Condens 4300i W	GC4300i W 24/30 C	50
	GC4300i W 24/25 C	50
	GC4300i W 24 P	50
Condens 2300 W	GC2300 W 24 C	50
	GC2300 W 24/30 C	50
	GC2300W 24 P	50
Condens 1200 W	GC1200W 24 C 23	35
	GC1200W 24/30 C 23	35
	GC1200W 28/30 C 23	35
	GC1200W 32/35 C 23	15
Condens 5700i WT	GC5700i WT 24/42 23	50
Condens 5300i WT	GC5300i WT 24/28 23	50







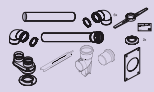





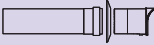

- ⁽¹⁾ La riduzione Ø80/60 mm, PP, (art. 7 738 112 919), **deve essere utilizzata esclusivamente nei sistemi fumari tipo C53x**, per il collegamento del condotto di scarico verticale alla curva 87° di supporto allo stesso, nel tratto inferiore del condotto intubato nel camino.
- La configurazione del sistema fumario di tipo sdoppiato C53x viene proposta esclusivamente con il diametro da Ø80 mm relativamente sia al condotto orizzontale di aspirazione aria comburente sia al canale da fumo, e nei colori alternativi bianco e opaco.
 - A ogni curva aggiuntiva 87° corrisponde 1,5 m di lunghezza lineare equivalente sia per il condotto di scarico fumi sia per aspirazione aria; e a ogni curva di 45° - 30° - 15° corrisponde 0,5 m.
 - Le curve necessarie alla realizzazione del sistema di aspirazione/scarico, (ad es. la curva 87° sull'apparecchio e la curva di ingresso 87° con staffa di supporto nel cavedio), per le configurazioni tipo B53/B23(p) - C53x - C93x, sono già state considerate nelle lunghezze massime delle tubazioni del condotto di scarico fumi.
 - La lunghezza equivalente orizzontale massima ammessa per il solo canale da fumo (L_2), da caldaia al cavedio, allo stato attuale **è ≤ 5 m**.
 - La lunghezza equivalente orizzontale massima ammessa per il solo condotto di aspirazione aria comburente (L_3), allo stato attuale **è ≤ 10 m**.

Le lunghezze massime ammesse riportate nella tabella si intendono per camini o canne fumarie esistenti con diametro circolare 130 mm. Verificare sulla documentazione tecnica a corredo dell'apparecchio, in fase di progetto e prima del montaggio per intubamento del condotto di scarico fumi, che il camino rispetti le misure consentite per l'intubamento del condotto stesso.



Kit base in configurazione C53x, con sdoppiatore - Ø80/125-80/60 mm, in PP flessibile grigio

Sigla	Descrizione	Codice	Prezzo € IVA escl.
FC-Set60-C53x	 Kit base C53x, Ø60 mm; PP rigido opaco (senza curva c/ispezione e copertura e terminale UV). Composto da: Adattatore sdoppiato, curva aria 90° Ø80 mm, Terminale aria con passaggio parete; Tubo fumi, Riduzione Ø80/60, Curva 87° Ø80 mm con reggia di supporto per base camino, Rosone da parete, Distanziali (6x)	7738113530	420,00
FC-CA80	 Adattatore sdoppiato C53x, Ø80/125 a 80/80 mm; PP bianco	7738113529	87,00

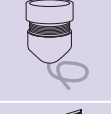
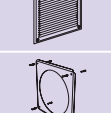
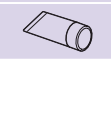

Accessori C53x, con sdoppiatore - Ø80/125-80/60 mm, in PP flessibile grigio

Sigla	Descrizione	Codice	Prezzo € IVA escl.
FC-S80-500-W	 Prolunga fumi/aria Ø80 mm; PP rigido bianco - L. 0,5 m	7738113236	42,00
FC-S80-1000-W	 Prolunga fumi/aria Ø80 mm; PP rigido bianco - L. 1,0 m	7738113237	62,00
FC-S80-2000-W	 Prolunga fumi/aria Ø80 mm; PP rigido bianco - L. 2,0 m	7738113238	76,00
FC-SO80	 Terminale aspirazione aria orizzontale C53x, Ø80 mm; PP rigido bianco. Rosoni (2x) + tubo Ø80 + griglia filtrante - L. ca. 1.020 mm; predisposto al taglio	7738113243	75,00
FC-SE80-87-W	 Curva fumi/aria Ø80 mm; PP rigido bianco - 87°	7738113239	42,00
FC-SE80-45-W	 Curva fumi/aria Ø80 mm; PP rigido bianco - 45°	7738113240	42,00
FC-SO60	 Riduzione monoparete da Ø80 mm a Ø60 mm; PP rigido opaco. Deve essere utilizzata esclusivamente nei sistemi fumari C53x , per il collegamento del condotto di scarico verticale, il solo da Ø60 mm , alla curva 87° da Ø80 mm, di supporto allo stesso, nel tratto inferiore del camino - L. 156 mm	7738112919	56,00
FC-Set-F60	 Kit rotolo tubo flessibile Ø60 mm; PP grigio - L. 12,5 m. Composto da: Manicotti di giunzione flex/rig (2x), Distanziatore interno (3x), Centraggio (1x), Guarnizioni tubo flex (2x), Fascetta di fissaggio (3x), Etichetta CE adesiva	7738112524	510,00
FC-Set-F60	 Kit tubo flessibile Ø60 mm; PP grigio - L. 5 m. Utilizzo anche per estensione condotto fumi. Composto da: Manicotto di giunzione flex/rig (1x) -Manicotti di giunzione flex/flex (2x) -Distanziatore interno (3x) -Centraggio (1x) -Guarnizioni tubo flex (2x) -Fascetta di fissaggio (3x) -Etichetta CE adesiva	7738112525	215,00
FC-FR60	 Raccordo a T Ø60 mm, c/ispezione; PP rigido opaco; per condotto flessibile	7738112633	189,00
FC-FO60	 Manicotto di giunzione condotti flessibile/flessibile Ø60 mm; PP rigido opaco - L. 90 mm	7738112634	134,00
FC-S60-500	 Prolunga / terminale fumi Ø60 mm, PP rigido nero anti-UV - L. 0,5 m	7738113242	116,00
FC-O60	 Copertura camino Ø60 mm; 400x400x252 mm, Ø60 mm; PP rigido opaco, c/terminale L. 0,5 m, anti UV, nero	7738112635	173,00

Accessori C53x, con sdoppiatore - Ø80/125-80/60 mm, in PP flessibile grigio

Sigla	Descrizione	Codice	Prezzo € IVA escl.
FC-O60	 Distanziatore interno per intubamento condotto flessibile e rigido da Ø60 mm; PP (3x)	7738112632	29,00
FC-O60	 Accessorio di montaggio per condotto flessibile Ø60 mm; PP grigio	7738112533	215,00
FC-O80	 Griglia alimentazione aria a parete, 200x200 mm; Met. bianco	7738112727	82,00
FC-O80	 Rosone per parete; Met. bianco; c/foro Ø84 mm - 200x178 mm, con viti a tassello (4x)	7738112726	36,00
FC-OG	 Lubrificante speciale per guarnizioni lato fumi. Tubetto da 50 ml	7738112534	20,00

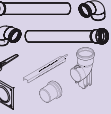
Kit base in configurazione C53x, con sdoppiatore - Ø80/125-80/80 mm, in PP flessibile grigio

Sigla	Descrizione	Codice	Prezzo € IVA escl.
FC-Set80-C53	 Kit base C53x, Ø80 mm; PP rigido opaco (senza curva c/ispezione e copertura e terminale UV). Composto da: Adattatore sdoppiato, curva aria 87°, Terminale aria con passaggio parete; tubo fumi, Curva 87° Ø80 mm con reggia di supporto per base camino, rosone da parete, distanziali (6x)	7738113533	450,00
FC-CA80	 Adattatore sdoppiato C53x, Ø80/125 a 80/80 mm; PP bianco	7738113529	87,00

Accessori C53x, con sdoppiatore - Ø80/125-80/80 mm, in PP flessibile grigio

Sigla	Descrizione	Codice	Prezzo € IVA escl.
FC-S80-500-W	 Prolunga fumi/aria Ø80 mm; PP rigido bianco - L. 0,5 m	7738113236	42,00
FC-S80-1000-W	 Prolunga fumi/aria Ø80 mm; PP rigido bianco - L. 1,0 m	7738113237	62,00
FC-S80-2000-W	 Prolunga fumi/aria Ø80 mm; PP rigido bianco - L. 2,0 m	7738113238	76,00
FC-SO80	 Terminale aspirazione aria orizzontale C53x, Ø80 mm; PP rigido bianco. Rosoni (2x) + tubo Ø80 + griglia filtrante - L. ca. 1.020 mm; predisposto al taglio	7738113243	75,00
FC-SE80-87-W	 Curva fumi/aria Ø80 mm; PP rigido bianco - 87°	7738113239	42,00
FC-SE80-45-W	 Curva fumi/aria Ø80 mm; PP rigido bianco - 45°	7738113240	42,00
FC-Set-F80	 Kit rotolo tubo flessibile Ø80 mm; PP grigio - L. 15 m. Composto da: Manicotto di giunzione flex/rig (1x), Distanziatori interni (3x), Centraggio (1x), Guarnizioni tubo flex (2x)	7738112689	820,00
FC-Set-F80	 Kit rotolo tubo flessibile Ø80 mm; PP grigio - L. 25 m. Composto da: Manicotto di giunzione flex/rig (1x), Distanziatori interni (3x), Centraggio (1x), Guarnizioni tubo flex (2x)	7738112690	1.300,00
FC-FO80	 Manicotto di giunzione condotti rigido/flessibile Ø80 mm; PP rigido opaco L. 91 mm	7738113130	173,00
FC-FO80	 Manicotto di giunzione condotti flessibile/flessibile Ø80 mm; PP rigido opaco - L. 112 mm	7738112691	149,00
FC-FR80	 Raccordo a T Ø80 mm, c/ispezione; PP rigido opaco; per condotto flessibile	7738112692	298,00
FCO80	 Centraggio per condotto verticale flessibile Ø80 mm	7738112738	76,00
FC-S80-250	 Prolunga/terminale fumi Ø80 mm, PP rigido nero anti-UV - L. 380 mm	7738112737	137,00
FC-O80	 Copertura camino Ø80 mm, 400x400x252 mm; PP rigido opaco, c/terminale L. 0,5 m, anti UV, nero	7738112719	189,00
FC-O60	 Distanziatore interno per intubamento condotto flessibile e rigido da Ø80 mm; PP (3x)	7738112597	37,00
FC-O80	 Accessorio di montaggio per condotto flessibile Ø80 mm; PP grigio	7738112723	229,00
FC-O80	 Rosone per parete; Met. bianco; c/foro Ø84 mm - 200x178 mm, con viti a tassello (4x)	7738112726	36,00
FC-O80	 Griglia alimentazione aria a parete, 200x200 mm; Met. bianco	7738112727	82,00
FC-OG	 Lubrificante speciale per guarnizioni lato fumi. Tubetto da 50 ml	7738112534	20,00

Caldaie a condensazione

Caldaie convenzionali

Caldaie murali alta potenza

Sistemi scarichi fumi per caldaie

Scalda acqua a gas

Sistemi scarichi fumi per scaldia acqua

Scalda acqua in pompa di calore

Scalda acqua elettrici

Termoregolazione

Soluzioni ibride

Pompe di calore

Pompe di calore media-alta potenza

Climatizzazione

Solare termico

Bollitori

Schemi d'impianto

Caldaie a condensazione
 Caldaie convenzionali
 Caldaie murali alta potenza
 Sistemi scarichi fumi per caldaie
 Scaldia acqua a gas
 Sistemi scarichi fumi per scaldia acqua
 Scaldia acqua in pompa di calore
 Scaldia acqua elettrici
 Termoregolazione
 Soluzioni ibride
 Pompe di calore
 Pompe di calore media-alta potenza
 Climatizzazione
 Solare termico
 Bollitori
 Schemi d'impianto

Lunghezze massime ammesse [m] per sistema fumario misto tipo C53x, con scarico fumi a tetto su facciata esterna, in PP rigido in guaina Inox ⁽¹⁾

Caldaie a condensazione per applicazioni mono-bifamiliari	Modello	C53x 80/125-80 $L_{eq,max} \leq L_1 + L_2 + L_3$ [m]
Serie a parete	Modelli a parete	
Condens 5300i WM	GC5300i WM 24/100 S 23	44
	GC5300i WM 24/210 SO 23	44
Condens 5700i W	GC5700i W 24/24 C	25
	GC5700i W 24/30 C	46
	GC5700i W 30/35 C	41
	GC5700i W 15 P	25
	GC5700i W 24 P	25
	GC5700i W 35 P	41
Condens 4300i W	GC4300i W 24/30 C	44
	GC4300i W 24/25 C	25
	GC4300i W 24 P	25
	GC4300i W 15 P	24
Condens 2300 W (Balcony)	GC2300 W 24 C	25
	GC2300 W 24/30 C	44
Condens 1200 W	GC2300W 24 P	25
	GC1200W 24 C 23	34
	GC1200W 24/30 C 23	42
Condens 1200 W	GC1200W 28/30 C 23	42
	GC1200W 24 C 23	34
Condens 5700i WT	GC5700i WT 24/42 23	44
Condens 5300i WT	GC5300i WT 24/28 23	44
Serie a basamento	Modelli a basamento	
Condens 2000F	2000F 35 kW	15
Condens 3000F	3000F 30 kW	15

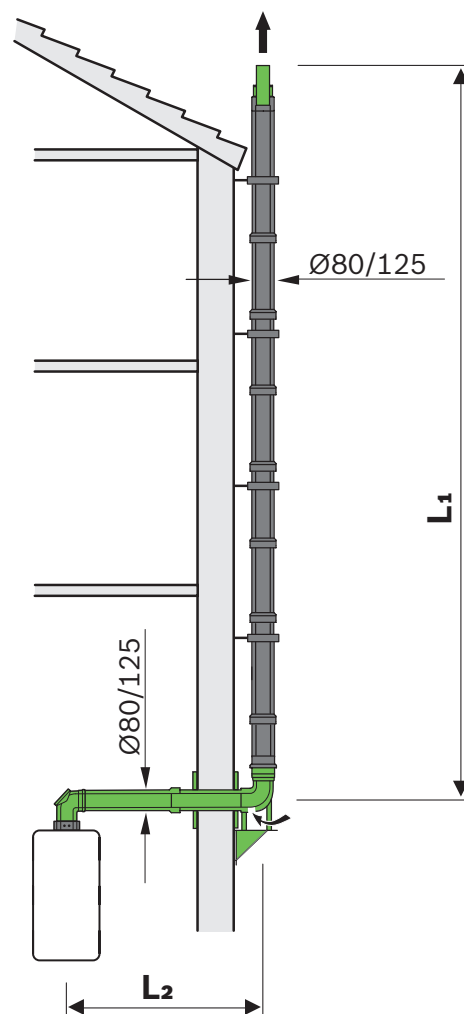





⁽¹⁾ La configurazione del sistema fumario di tipo misto in facciata a tetto C53x viene proposta esclusivamente con il condotto sub-orizzontale concentrico Ø80/125 mm in PP/Met. bianco nel locale di installazione, e con **prelievo aria comburente da specifico accessorio posto all'esterno**, alla base del condotto di scarico fumi verticale, composto da PP rigido in guaina INOX.

- A ogni curva aggiuntiva 87° corrisponde 1,5 m di lunghezza lineare equivalente sia per il condotto di scarico fumi sia per aspirazione aria; e a ogni curva di 45° - 30° - 15° corrisponde 0,5 m.

- Le curve necessarie alla realizzazione del sistema di aspirazione/scarico, (ad es. la curva 87° sull'apparecchio e la curva di ingresso 87° con staffa di supporto esterna per il camino), per le configurazioni tipo C53x in facciata, sono già state considerate nelle lunghezze massime del sistema.

Kit base in configurazione C53x, misto - Ø80/125 mm in PP/Met. bianco nel locale, e scarico fumi a tetto su facciata esterna Ø80/125 mm con PP rigido in guaina Inox

Sigla	Descrizione	Codice	Prezzo € IVA escl.
FC-Set80-C53x	 Kit base C53x, Ø80/125 mm; PP/Met. bianco e PP in guaina INOX in facciata (senza curva c/ispezione). Per GC9000i W necessario adattatore specifico. Composto da: Curva 90° concentrica; 2 prolunghe L 0,5 m; Curva 90° con staffa di supporto esterno inox; Rosone da parete; Staffa circolare esterna inox; Terminale PP; Copertura camino inox	7738113255	910,00
FC-Set80-C53x	 Kit base C53x in facciata a tetto per caldaie a basamento; Ø80/125 mm; PP/Met. bianco e PP rigido in guaina INOX in facciata. Composto da:- Tubo c/ispezione; Rosone per parete interna; Tubo PP 1,0 m; Tubo concentrico a parete; Consolle esterna; Tubazione esterna senza presa aria; Rosone per parete esterna Copricamino INOX; Etichette CE adesive	7738112756	910,00
FC-CA80-C	 Adattatore partenza verticale Ø80/125 mm; con prese di analisi combustione	7738112714	87,00
FC-CA80-87	 Adattatore partenza curva 87°; Ø80/125 mm; PP/Met. bianco; con prese di analisi combustione	7738112717	87,00
FC-CA80	 Adattatore eccentrico Ø80/125 mm, compensazione a Ø80 mm; PP/Met. bianco; con prese di analisi combustione	7738112716	116,00













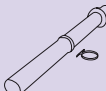

Accessori C53x, misto - Ø80/125 mm in PP/Met. bianco nel locale, e scarico fumi a tetto su facciata esterna Ø80/125 mm con PP rigido in guaina Inox

Sigla	Descrizione	Codice	Prezzo € IVA escl.
FC-C80-500	 Prolunga Ø80/125 mm; PP/Met. bianco - L. 0,5 m	7738112645	76,00
FC-C80-1000	 Prolunga Ø80/125 mm; PP/Met. bianco - L. 1,0 m	7738112646	107,00
FC-C80-2000	 Prolunga Ø80/125 mm; PP/Met. bianco - L. 2,0 m	7738112647	189,00
FC-CR80	 Raccordo Ø80/125 mm; con sportelli di ispezione; PP/Met. bianco - L. 250 mm	7738112666	128,00
FC-CER80-87	 Curva Ø80/125 mm; con ispezione; PP/Met. bianco - 87°	7738112665	189,00
FC-CE80-87	 Curva Ø80/125 mm; PP/Met. bianco - 87°	7738112648	87,00
FC-CE80-45	 Curva Ø80/125; PP/Met. bianco - 45°	7738112593	82,00
FC-CE80-30	 Curva Ø80/125; PP/Met. bianco - 30°	7738112664	82,00
FC-CE80-15	 Curva Ø80/125; PP/Met. bianco - 15°	7738112594	82,00
FC-C80-500	 Prolunga Ø80/125 mm; PP/INOX - L. 0,5 m	7738112697	103,00
FC-C80-1000	 Prolunga Ø80/125 mm; PP/INOX - L. 1,0 m	7738112698	121,00
FC-C80-2000	 Prolunga Ø80/125 mm; PP/INOX - L. 2,0 m	7738112699	230,00
FC-CE80-87	 Curva Ø80/125 mm; PP/INOX - 87°	7738112700	128,00
FC-CE80-45	 Curva Ø80/125 mm; PP/INOX - 45	7738112701	96,00

Caldaie a condensazione
Caldaie convenzionali
Caldaie murali alta potenza
Sistemi scarichi fumi per caldaie
Scalda acqua a gas
Sistemi scarichi fumi per caldaie acqua
Scalda acqua in pompa di calore
Scalda acqua elettrici
Termoregolazione
Soluzioni ibride
Pompe di calore
Pompe di calore media-alta potenza
Climatizzazione
Solare termico
Bollitori
Schemi d'impianto

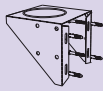
Caldaie a condensazione
Caldaie convenzionali
Caldaie murali alta potenza
Sistemi scarichi fumi per caldaie
Scalda acqua a gas
Sistemi scarichi fumi per scaldia acqua
Scalda acqua in pompa di calore
Scalda acqua elettrici
Termoregolazione
Soluzioni ibride
Pompe di calore
Pompe di calore media-alta potenza
Climatizzazione
Solare termico
Bollitori
Schemi d'impianto

Accessori C53x, misto - Ø80/125 mm in PP/Met. bianco nel locale, e scarico fumi a tetto su facciata esterna Ø80/125 mm con PP rigido in guaina Inox

Sigla	Descrizione	Codice	Prezzo € IVA escl.
FC-CE80-30	 Curva Ø80/125 mm; PP/INOX - 30°	7738112702	96,00
FC-CE80-15	 Curva Ø80/125 mm; PP/INOX - 15°	7738112703	96,00
FC-CR80	 Raccordo a T Ø80/125 mm, c/ispezione; PP/INOX	7738112704	243,00
FC-C80	 Raccordo esterno Ø80/125 mm, c/aspirazione aria comburente C53x; PP/INOX - L. 311 mm	7738112705	215,00
FC-C80	 Terminale a tetto Ø80/125, c/fascetta di fissaggio a parete; INOX - L. 1.050 mm	7738112713	162,00
FC-O80	 Fascia circolare DN125-136 mm x 62 mm, per fissaggio terminale a tetto; INOX	7738112736	103,00
FC-O80	 Staffa di fissaggio per condotto su parete esterna, DN125; INOX - L. 40...65 mm	7738112706	76,00
FC-O80	 Estensione per Staffa di fissaggio per condotto su parete esterna, DN125 mm; INOX - L. 46...129 mm	7738112707	76,00
FC-O80	 Estensione per Staffa di fissaggio per condotto su parete esterna, DN125; INOX - L. 139...222 mm	7738112708	88,00
FC-O80	 Estensione per Staffa di fissaggio per condotto su parete esterna, DN125; INOX - L. 224...307 mm	7738112709	115,00
FC-O80	 Estensione per console esterna supporto curva DN125; INOX - L. 55...147 mm	7738112710	213,00
FC-O80	 Estensione per console esterna supporto curva DN125; INOX - L. 148...240 mm	7738112711	227,00
FC-O80	 Estensione per console esterna supporto curva DN125; INOX - L. 240...331 mm	7738112712	238,00
FC-O80	 Rosone per parete DN129 - 202x177 mm; Met. bianco; con viti a tassello (4x)	7738112595	39,00
FC-OG	 Lubrificante speciale per guarnizioni lato fumi. Tubetto da 50 ml	7738112534	20,00

Lunghezze massime ammesse [m] per sistema fumario misto tipo C93x; tubazione concentrica nel locale e con scarico fumi verticale in camino, in PP rigido opaco ⁽¹⁾

Caldaie a condensazione per applicazioni monofamiliari	Modello	C93x misto 60/100-60	C93x misto 80/125-80
		$L_{eq,max} \leq L_1 + L_2$ [m]	$L_{eq,max} \leq L_1 + L_2$ [m]
Serie a parete	Modelli a parete		
Condens 5300i WM	GC5300i WM 24/100 S 23	10	24
	GC5300i WM 24/210 SO 23	10	24
Condens 5700i W	GC5700iW 24/24 C	11	25
	GC5700i W 24/30 C	10	25
	GC5700i W 30/35 C	-	23
	GC5700i W 15 P	25	
	GC5700i W 24 P	11	25
	GC5700i W 35 P	-	23
Condens 4300i W	GC4300i W 24/30 C	10	24
	GC4300i W 24/25 C	12	24
	GC4300i W 24 P	12	24
	GC4300i W 15 P	20	24
Condens 2300 W (Balcony)	GC2300 W 24 C	12	24
	GC2300 W 24/30 C	10	24
Condens 2300 W	GC2300W 24 P	12	24
Condens 1200 W	GC1200W 24 C 23	11	25
	GC1200W 24/30 C 23	8	25
	GC1200W 28/30 C 23	8	25
	GC1200W 32/35 C 23	10	15
Condens 5700i WT	GC5700i WT 24/42 23	10	24
Condens 5300i WT	GC5300i WT 24/28 23	10	24
Serie a basamento	Modelli a basamento		
Condens 2000F	2000F 35 kW	-	15
Condens 3000F	3000F 30 kW	-	15

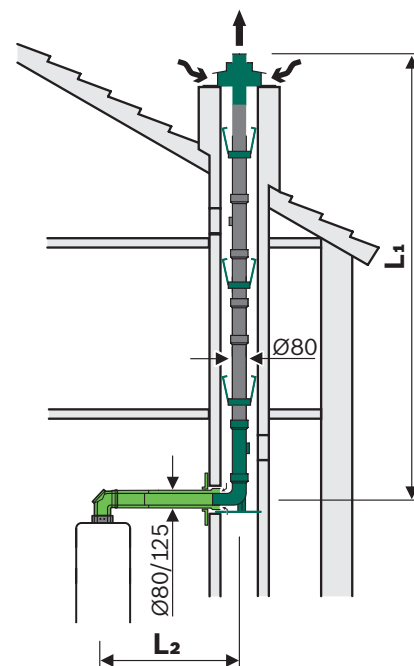
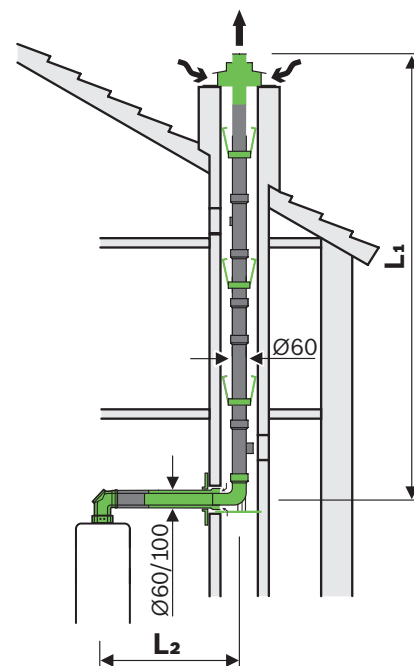

Le curve necessarie alla realizzazione del sistema di aspirazione/scarico, (ad es. la curva 87° sull'apparecchio e la curva di ingresso 87° con staffa di supporto nel camino), per le configurazioni tipo B53/B23(p) - C53x - C93x, sono già state considerate nelle lunghezze massime delle tubazioni del condotto di scarico fumi.

- Non considerare la lunghezza equivalente della curva concentrica di partenza se inclusa nel kit concentrico di base.





- A ogni curva aggiuntiva 87° corrisponde 1,5 m di lunghezza lineare equivalente sia per il condotto di scarico fumi sia per aspirazione aria; e a ogni curva di 45° - 30° - 15° corrisponde 0,5 m.

- La lunghezza equivalente orizzontale massima ammessa per il solo condotto concentrico orizzontale aria/fumi (L_2) da caldaia al camino, allo stato attuale è ≤ 5 m.













⁽¹⁾ Le lunghezze massime ammesse riportate nella tabella si intendono per camini o canne fumarie esistenti con diametro circolare 130 mm. Verificare sulla documentazione tecnica a corredo dell'apparecchio, in fase di progetto e prima del montaggio per intubamento del condotto di scarico fumi, che il camino rispetti le misure consentite per l'intubamento del condotto di scarico fumi.

Caldaie a condensazione
Caldaie convenzionali
Caldaie murali alta potenza
Sistemi scarichi fumi per caldaie
Scaldia acqua a gas
Sistemi scarichi fumi per scaldia acqua
Scaldia acqua in pompa di calore
Scaldia acqua elettrici
Termoregolazione
Soluzioni ibride
Pompe di calore
Pompe di calore media-alta potenza
Climatizzazione
Solare termico
Bollitori
Schemi d'impianto









Kit base in configurazione C93x - misto - Ø60/100-60 mm, con scarico fumi verticale in camino, in PP rigido opaco

Sigla	Descrizione	Codice	Prezzo € IVA escl.
FC-Set60-C93x	 Kit base C93x, Ø60/100 mm; PP/Met. bianco (senza curva c/ispezione e copertura e terminale UV). Composto da: Adattatore verticale, curva 87°, prolunga L. 0,5 m, rosone da parete, curva 87° Ø60 mm con reggia di supporto in camino, distanziali (6x).	7738113228	353,00
FC-Set60-C93x	 Kit base C93x per caldaie a basemento - Ø60/100 mm; PP/Met. bianco. Composto da: Curva 87° Ø60 mm con reggia di supporto in camino; prolunga L. 0,5; terminale a tetto con copricamino; adattatore; manicotto c/ispezione; distanziali 6x; lubrificante; Etichette CE adesive	7738112778	365,00
FC-CA60	 Adattatore verticale Ø80/125 a Ø60/100 mm; PP bianco; con prese di analisi combustione	7738112636	87,00
FC-CA60-87	 Adattatore partenza curva 87°; Ø60/100 mm; PP/Met. bianco; con prese di analisi combustione	7738112535	96,00

Accessori C93x- misto - Ø 60/100-60 mm, con scarico fumi verticale in camino, in PP rigido opaco

Sigla	Descrizione	Codice	Prezzo € IVA escl.
FC-C60-500	 Prolunga Ø60/100 mm; PP/Met. bianco - L. 0,5 m	7738112614	62,00
FC-C60-1000	 Prolunga Ø60/100 mm; PP/Met.bianco - L. 1,0 m	7738112615	96,00
FC-C60-2000	 Prolunga Ø60/100 mm; PP/Met. bianco - L. 2,0 m	7738112500	174,00
FC-CR60	 Raccordo con sportelli di ispezione Ø60/100 mm; PP/Met. bianco - L. 230 mm	7738112617	128,00
FC-CO60	 Manicotto scorrevole Ø60/100 mm; PP/Met bianco - L. 320 mm	7738112536	108,00
FC-CE60-87	 Curva Ø60/100 mm; PP/Met. bianco - 87°	7738112616	76,00
FC-CE60-45	 Curva Ø60/100 mm; PP/Met. bianco - 45°	7738112501	70,00
FC-CE60-30	 Curva Ø60/100 mm; PP/Met. bianco - 30°	7738112528	70,00
FC-CE60-15	 Curva Ø60/100 mm; PP/Met. bianco - 15°	7738112529	70,00
FC-S60-500	 Prolunga fumi Ø60 mm; PP rigido opaco - L. 0,5 m	7738112623	29,00
FC-S60-1000	 Prolunga fumi Ø60 mm; PP rigido opaco - L. 1,0 m	7738112624	42,00
FC-S60-2000	 Prolunga fumi Ø60 mm; PP rigido opaco - L. 2,0 m	7738112625	56,00
FC-SR60	 Raccordo fumi a T Ø60 mm c/ispezione; PP rigido opaco - L. 615 mm	7738112630	49,00
FC-Set-S60	 Kit prolunghe per condotto fumi Ø60 mm; PP rigido opaco - L. 10 m (4 pz da 2 m, 1 pz da 1 m, 2 pz da 0,5 m)	7738112522	271,00
FC-Set-SR60	 Kit prolunghe per condotto fumi Ø60 mm; PP rigido opaco - L. 10 m (4 pz da 2 m, 1 pz da 1 m, 2 pz da 0,5 m + raccordo a T c/ispezione)	7738112523	300,00

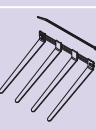
Accessori C93x- misto - Ø 60/100-60 mm, con scarico fumi verticale in camino, in PP rigido opaco

Sigla	Descrizione	Codice	Prezzo € IVA escl.
FC-SE60-87	 Curva fumi Ø60 mm; PP rigido opaco - 87°	7738112626	37,00
FC-SE60-45	 Curva fumi Ø60 mm; PP rigido opaco - 45°	7738112627	29,00
FC-SE60-30	 Curva fumi Ø60 mm; PP rigido opaco - 30°	7738112628	29,00
FC-SE60-15	 Curva fumi Ø60 mm; PP rigido opaco - 15°	7738112629	29,00
FC-S60-500	 Prolunga / terminale fumi Ø60 mm, PP rigido nero anti-UV - L. 0,5 m	7738113242	116,00
FC-O60	 Copertura camino Ø60 mm; 400x400x252 mm, Ø60 mm; PP rigido opaco, c/ terminale L. 0,5 m, anti UV, nero	7738112635	173,00
FC-O60	 Distanziatore interno per intubamento condotto flessibile e rigido da Ø60 mm; PP (3x)	7738112632	29,00
FC-O60	 Lamiera di copertura con asola regolabile DN100 mm (composto da 2 lamiere presagomate); Met. bianco - Abbinabile anche ai kit C13x e C33x da Ø60/100 mm	7738112537	42,00
FC-OG	 Lubrificante speciale per guarnizioni lato fumi. Tubetto da 50 ml	7738112534	20,00

Caldaie a condensazione

Caldaie convenzionali

Caldaie murali alta potenza

Sistemi scarichi fumi per caldaie

Scalda acqua a gas

Sistemi scarichi fumi per scaldia acqua

Scalda acqua in pompa di calore

Scalda acqua elettrici

Termoregolazione

Soluzioni ibride

Pompe di calore

Pompe di calore media-alta potenza





Climatizzazione

Solare termico

Bollitori

Schemi d'impianto

Kit base in configurazione C93x - misto - Ø80/125-80 mm, con scarico fumi verticale in camino, in PP rigido opaco

Sigla	Descrizione	Codice	Prezzo € IVA escl.
FC-Set80-C93x	 Kit base C93x, Ø80/125 mm PP/Met. bianco fino a camino e Ø80 PP rigido opaco in camino (senza curva c/ispezione, copertura e terminale UV). Per GB192i necessario adattatore specifico. Composto da: Curva 87°, tubo concentrico 0,5 m, Rosone da parete interna, curva 87° Ø80 mm con reggia di supporto base camino, distanziatori (6x), etichette CE adesive	7738113244	458,00
FC-Set80-C93x	 Kit base C93x per caldaie a basamento - Ø80/125 mm; PP/Met. bianco a camino. Composto da: Copertura camino PP; terminale nero 0,5 m PP; curva 87° Ø80 mm con reggia di supporto base camino, Raccordo a T Ø80/125 mm c/ispezione; Tubo Ø80/125 mm per parete; Rosone per parete interna; distanziatore (6x), lubrificante, etichette CE adesive	7738112740	475,00
FC-CA80-C	 Adattatore partenza verticale Ø80/125 mm; con prese di analisi combustione	7738112714	87,00
FC-CA80-87	 Adattatore partenza curva 87°; Ø80/125 mm; PP/Met. bianco; con prese di analisi combustione	7738112717	87,00
FC-CA80	 Adattatore eccentrico Ø80/125 mm, compensazione a Ø80 mm; PP/Met. bianco; con prese di analisi combustione	7738112716	116,00

Accessori C93x - misto - Ø80/125-80 mm, con scarico fumi verticale in camino, in PP rigido opaco

Sigla	Descrizione	Codice	Prezzo € IVA escl.
FC-C80-500	 Prolunga Ø80/125 mm; PP/Met. bianco - L. 0,5 m	7738112645	76,00
FC-C80-1000	 Prolunga Ø80/125 mm; PP/Met. bianco - L. 1,0 m	7738112646	107,00
FC-C80-2000	 Prolunga Ø80/125 mm; PP/Met. bianco - L. 2,0 m	7738112647	189,00
FC-CR80	 Raccordo Ø80/125 mm; con sportelli di ispezione; PP/Met. bianco - L. 250 mm	7738112666	128,00
FC-CO80	 Manicotto scorrevole Ø80/125 mm; PP/Met. bianco - L. 300 mm	7738112729	116,00
FC-CER80-87	 Curva Ø80/125 mm; con ispezione; PP/Met. bianco - 87°	7738112665	189,00
FC-CE80-87	 Curva Ø80/125 mm; PP/Met. bianco - 87°	7738112648	87,00
FC-CE80-45	 Curva Ø80/125; PP/Met. bianco - 45°	7738112593	82,00
FC-CE80-30	 Curva Ø80/125; PP/Met. bianco - 30°	7738112664	82,00
FC-CE80-15	 Curva Ø80/125; PP/Met. bianco - 15°	7738112594	82,00
FC-S80-500	 Prolunga fumi Ø80 mm, PP rigido opaco - L. 0,5 m	7738112650	36,00
FC-S80-1000	 Prolunga fumi/aria Ø80 mm; PP rigido opaco - L. 1,0 m	7738112651	55,00
FC-S80-2000	 Prolunga fumi/aria Ø80 mm; PP rigido opaco - L. 2,0 m	7738112652	70,00
FC-SR80	 Raccordo fumi a T Ø80 mm c/ispezione; PP rig. opaco - L. 250 mm	7738112669	49,00
FC-Set-S80	 Kit prolunghe per condotto fumi Ø80 mm; PP rigido opaco - L. 10 m (4 pz da 2 m, 1 pz da 1 m, 2 pz da 0,5 m)	7738112670	358,00

Accessori C93x - misto - Ø80/125-80 mm, con scarico fumi verticale in camino, in PP rigido opaco

Sigla	Descrizione	Codice	Prezzo € IVA escl.
FC-Set-SR80	 Kit prolunghe per condotto fumi Ø80 mm; PP rigido opaco - L. 10 m (4 pz da 2 m, 1 pz da 1 m, 2 pz da 0,5 m + raccordo a T c/ispezione)	7738112598	392,00
FC-SE80-87	 Curva fumi/aria Ø80 mm; PP rigido opaco - 87°	7738112654	36,00
FC-SE80-45	 Curva fumi/aria Ø80 mm; PP rigido opaco - 45°	7738112653	36,00
FC-SE80-30	 Curva fumi/aria Ø80 mm; PP rigido opaco - 30°	7738112668	36,00
FC-SE80-15	 Curva fumi/aria Ø80 mm; PP rigido opaco - 15°	7738112667	36,00
FC-S80-250	 Prolunga/terminale fumi Ø80 mm, PP rigido nero anti-UV - L. 380 mm	7738112737	137,00
FC-O80	 Copertura camino Ø80 mm, 400x400x252 mm; PP rigido opaco, c/terminale L. 0,5 m, anti UV, nero	7738112719	189,00
FC-O60	 Distanziatore interno per intubamento condotto flessibile e rigido da Ø80 mm; PP (3x)	7738112597	37,00
FC-O80	 Rosone per parete DN129 - 202x177 mm; Met. bianco; con viti a tassello (4x)	7738112595	39,00
FC-OG	 Lubrificante speciale per guarnizioni lato fumi. Tubetto da 50 ml	7738112534	20,00

Caldaie a condensazione

Caldaie convenzionali

Caldaie murali alta potenza

Sistemi scarichi fumi per caldaie

Scalda acqua a gas

Sistemi scarichi fumi per scaldia acqua

Scalda acqua in pompa di calore

Scalda acqua elettrici

Termoregolazione

Soluzioni ibride

Pompe di calore

Pompe di calore media-alta potenza

Climatizzazione

Solare termico

Bollitori

Schemi d'impianto

Caldaie a condensazione
 Caldaie convenzionali
 Caldaie murali alta potenza
 Sistemi scarichi fumi per caldaie
 Scaldia acqua a gas
 Sistemi scarichi fumi per scaldia acqua
 Scaldia acqua in pompa di calore
 Scaldia acqua elettrici
 Termoregolazione
 Soluzioni ibride
 Pompe di calore
 Pompe di calore media-alta potenza
 Climatizzazione
 Solare termico
 Bollitori
 Schemi d'impianto

Lunghezze massime ammesse [m] per sistema fumario misto tipo C93x; tubazione concentrica nel locale e con scarico fumi verticale in camino, in PP flessibile grigio ⁽¹⁾

Caldaie a condensazione per applicazioni monofamiliari	Modello	C93x misto 80/125-80 $L_{eq,max} \leq L_1 + L_2$ [m]
Serie a parete	Modelli a parete	
Condens 5300i WM	GC5300i WM 24/100 S 23	25
	GC5300i WM 24/210 SO 23	25
Condens 5700i W	GC5700i W 24/24 C	25
	GC5700i W 24/30 C	25
	GC5700i W 30/35 C	17
	GC5700i W 15 P	25
	GC5700i W 24 P	25
	GC5700i W 35 P	17
Condens 4300i W	GC4300i W 24/30 C	25
	GC4300i W 24/25 C	25
	GC4300i W 24 P	25
	GC4300i W 15 P	25
Condens 2300 W (Balcony)	GC2300 W 24 C	25
	GC2300 W 24/30 C	25
Condens 2300 W	GC2300W 24 P	25
Condens 1200 W	GC1200W 24 C 23	25
	GC1200W 24/30 C 23	25
	GC1200W 28/30 C 23	25
	GC1200W 32/35 C 23	15
Condens 5700i WT	GC5700i WT 24/42 23	25
Condens 5300i WT	GC5300i WT 24/28 23	25

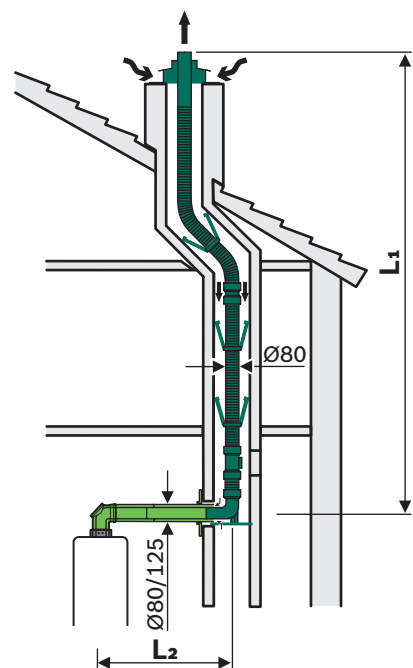
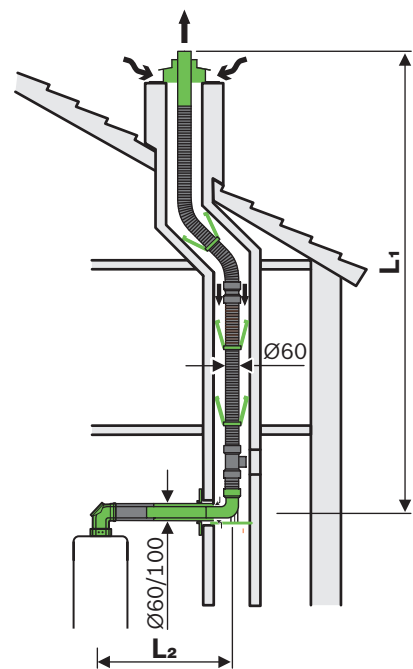





Le curve necessarie alla realizzazione del sistema di aspirazione/scarico, (ad es. la curva 87° sull'apparecchio e la curva di ingresso 87° con staffa di supporto nel camino), per le configurazioni tipo B53/B23(p) - C53x - C93x, sono già state considerate nelle lunghezze massime delle tubazioni del condotto di scarico fumi.













- Non considerare la lunghezza equivalente della curva concentrica di partenza se inclusa nel kit concentrico di base.
- A ogni curva aggiuntiva 87° corrisponde 1,5 m di lunghezza lineare equivalente sia per il condotto di scarico fumi sia per aspirazione aria; e a ogni curva di 45° - 30° - 15° corrisponde 0,5 m.
- La lunghezza equivalente orizzontale massima ammessa per il solo condotto concentrico orizzontale aria/fumi (L_2) da caldaia a cavedio, allo stato attuale è ≤ 5 m.

⁽¹⁾ Le lunghezze massime riportate nella tabella si intendono per cavedi o canne fumarie con diametro circolare 130 mm. Verificare sulla documentazione tecnica a corredo dell'apparecchio, in fase di progetto e prima del montaggio per intubamento del condotto di scarico fumi, che il cavedio/canna fumaria rispetti le misure consentite per l'intubamento del condotto di scarico fumi.



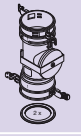

Kit base in configurazione C93x, misto - Ø60/100-60 mm; con scarico fumi verticale in camino, in PP flessibile grigio

Sigla	Descrizione	Codice	Prezzo € IVA escl.
FC-Set60-C93x	 Kit base C93x, Ø60/100 mm; PP/Met. bianco (senza curva c/ispezione e copertura e terminale UV). Composto da: Adattatore verticale, curva 87°, prolunga L. 0,5 m, rosone da parete, curva 87° Ø60 mm con reggia di supporto in camino, distanziali (6x).	7738113228	353,00
FC-Set60-C93x	 Kit base C93x per caldaie a basamento - Ø60/100 mm; PP/Met. bianco. Composto da: Curva 87° Ø60 mm con reggia di supporto in camino; prolunga L. 0,5; terminale a tetto con copricamino; adattatore; manicotto c/ispezione; distanziali 6x; lubrificante; Etichette CE adesive	7738112778	365,00
FC-CA60	 Adattatore verticale Ø80/125 a Ø60/100 mm; PP bianco; con prese di analisi combustione	7738112636	87,00
FC-CA60-87	 Adattatore partenza curva 87°; Ø60/100 mm; PP/Met. bianco; con prese di analisi combustione	7738112535	96,00



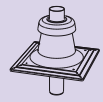

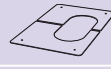
Accessori C93x, misto - Ø60/100-60 mm; con scarico fumi verticale in camino, in PP flessibile grigio

Sigla	Descrizione	Codice	Prezzo € IVA escl.
FC-C60-500	 Prolunga Ø60/100 mm; PP/Met. bianco - L. 0,5 m	7738112614	62,00
FC-C60-1000	 Prolunga Ø60/100 mm; PP/Met. bianco - L. 1,0 m	7738112615	96,00
FC-C60-2000	 Prolunga Ø60/100 mm; PP/Met. bianco - L. 2,0 m	7738112500	174,00
FC-CR60	 Raccordo con sportelli di ispezione Ø60/100 mm; PP/Met. bianco - L. 230 mm	7738112617	128,00
FC-CO60	 Manicotto scorrevole Ø60/100 mm; PP/Met bianco - L. 320 mm	7738112536	108,00
FC-CE60-87	 Curva Ø60/100 mm; PP/Met. bianco - 87°	7738112616	76,00
FC-CE60-45	 Curva Ø60/100 mm; PP/Met. bianco - 45°	7738112501	70,00
FC-CE60-30	 Curva Ø60/100 mm; PP/Met. bianco - 30°	7738112528	70,00
FC-CE60-15	 Curva Ø60/100 mm; PP/Met. bianco - 15°	7738112529	70,00
FC-Set-F60	 Kit rotolo tubo flessibile Ø60 mm; PP grigio - L. 12,5 m. Composto da: Manicotti di giunzione flex/rig (2x), Distanziatore interno (3x), Centraggio (1x), Guarnizioni tubo flex (2x), Fascetta di fissaggio (3x), Etichetta CE adesiva	7738112524	510,00
FC-Set-F60	 Kit tubo flessibile Ø60 mm; PP grigio - L. 5 m. Utilizzo anche per estensione condotto fumi. Composto da: Manicotto di giunzione flex/rig (1x) -Manicotti di giunzione flex/flex (2x) -Distanziatore interno (3x) -Centraggio (1x) -Guarnizioni tubo flex (2x) -Fascetta di fissaggio (3x) -Etichetta CE adesiva	7738112525	215,00
FC-FR60	 Raccordo a T Ø60 mm, c/ispezione; PP rigido opaco; per condotto flessibile	7738112633	189,00
FC-FO60	 Manicotto di giunzione condotti flessibile/flessibile Ø60 mm; PP rigido opaco - L. 90 mm	7738112634	134,00















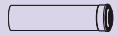

Accessori C93x, misto - Ø60/100-60 mm; con scarico fumi verticale in camino, in PP flessibile grigio

Sigla	Descrizione	Codice	Prezzo € IVA escl.
FC-S60-500	 Prolunga / terminale fumi Ø60 mm, PP rigido nero anti-UV - L. 0,5 m	7738113242	116,00
FC-O60	 Copertura camino Ø60 mm; 400x400x252 mm, Ø60 mm; PP rigido opaco, c/ terminale L. 0,5 m, anti UV, nero	7738112635	173,00
FC-O60	 Distanziatore interno per intubamento condotto flessibile e rigido da Ø60 mm; PP (3x)	7738112632	29,00
FC-O60	 Accessorio di montaggio per condotto flessibile Ø60 mm; PP grigio	7738112533	215,00
FC-O60	 Lamiera di copertura con asola regolabile DN100 mm (composto da 2 lamiere presagomate); Met. bianco - Abbinabile anche ai kit C13x e C33x da Ø60/100 mm	7738112537	42,00
FC-OG	 Lubrificante speciale per guarnizioni lato fumi. Tubetto da 50 ml	7738112534	20,00

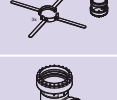
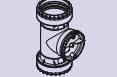
Kit base in configurazione C93x, misto - Ø 80/125-80 mm; con scarico fumi verticale in camino, in PP flessibile grigio

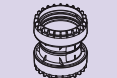
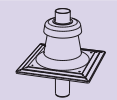
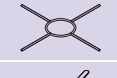
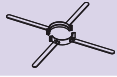
Sigla	Descrizione	Codice	Prezzo € IVA escl.
FC-Set80-C93x	 Kit base C93x, Ø80/125 mm PP/Met. bianco fino a camino e Ø80 PP rigido opaco in camino (senza curva c/ispezione, copertura e terminale UV). Per GB192i necessario adattatore specifico. Composto da: Curva 87°, tubo concentrico 0,5 m, Rosone da parete interna, curva 87° Ø80 mm con reggia di supporto base camino, distanziatori (6x), etichette CE adesive	7738113244	458,00
FC-Set80-C93x	 Kit base C93x per caldaie a basamento - Ø80/125 mm; PP/Met. bianco a camino. Composto da: Copertura camino PP; terminale nero 0,5 m PP; curva 87° Ø80 mm con reggia di supporto base camino, Raccordo a T Ø80/125 mm c/ispezione; Tubo Ø80/125 mm per parete; Rosone per parete interna; distanziatore (6x), lubrificante, etichette CE adesive	7738112740	475,00
FC-CA80-C	 Adattatore partenza verticale Ø80/125 mm; con prese di analisi combustione	7738112714	87,00
FC-CA80-87	 Adattatore partenza curva 87°; Ø80/125 mm; PP/Met. bianco; con prese di analisi combustione	7738112717	87,00
FC-CA80	 Adattatore eccentrico Ø80/125 mm, compensazione a Ø80 mm; PP/Met. bianco; con prese di analisi combustione	7738112716	116,00

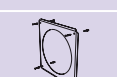
Accessori C93x, misto - Ø 80/125-80 mm, con scarico fumi verticale in camino, in PP flessibile grigio

Sigla	Descrizione	Codice	Prezzo € IVA escl.
FC-C80-500	 Prolunga Ø80/125 mm; PP/Met. bianco - L. 0,5 m	7738112645	76,00
FC-C80-1000	 Prolunga Ø80/125 mm; PP/Met. bianco - L. 1,0 m	7738112646	107,00
FC-C80-2000	 Prolunga Ø80/125 mm; PP/Met. bianco - L. 2,0 m	7738112647	189,00
FC-CR80	 Raccordo Ø80/125 mm; con sportelli di ispezione; PP/Met. bianco - L. 250 mm	7738112666	128,00
FC-CO80	 Manicotto scorrevole Ø80/125 mm; PP/Met. bianco - L. 300 mm	7738112729	116,00
FC-CER80-87	 Curva Ø80/125 mm; con ispezione; PP/Met. bianco - 87°	7738112665	189,00
FC-CE80-87	 Curva Ø80/125 mm; PP/Met. bianco - 87°	7738112648	87,00
FC-CE80-45	 Curva Ø80/125; PP/Met. bianco - 45°	7738112593	82,00
FC-CE80-30	 Curva Ø80/125; PP/Met. bianco - 30°	7738112664	82,00
FC-CE80-15	 Curva Ø80/125; PP/Met. bianco - 15°	7738112594	82,00
FC-Set-F80	 Kit rotolo tubo flessibile Ø80 mm; PP grigio - L. 15 m. Composto da: Manicotto di giunzione flex/rig (1x), Distanziatori interni (3x), Centraggio (1x), Guarnizioni tubo flex (2x)	7738112689	820,00
FC-Set-F80	 Kit rotolo tubo flessibile Ø80 mm; PP grigio - L. 25 m. Composto da: Manicotto di giunzione flex/rig (1x), Distanziatori interni (3x), Centraggio (1x), Guarnizioni tubo flex (2x)	7738112690	1.300,00
FC-FR80	 Raccordo a T Ø80 mm, c/ispezione; PP rigido opaco; per condotto flessibile	7738112692	298,00
FC-FO80	 Manicotto di giunzione condotti rigido/flessibile Ø80 mm; PP rigido opaco L. 91 mm	7738113130	173,00
FC-FO80	 Manicotto di giunzione condotti flessibile/flessibile Ø80 mm; PP rigido opaco - L. 112 mm	7738112691	149,00
FC-O80	 Copertura camino Ø80 mm, 400x400x252 mm; PP rigido opaco, c/terminale L. 0,5 m, anti UV, nero	7738112719	189,00
FCO80	 Centraggio per condotto verticale flessibile Ø80 mm	7738112738	76,00
FC-O60	 Distanziatore interno per intubamento condotto flessibile e rigido da Ø80 mm; PP (3x)	7738112597	37,00
FC-O80	 Accessorio di montaggio per condotto flessibile Ø80 mm; PP grigio	7738112723	229,00
FC-O80	 Rosone per parete DN129 - 202x177 mm; Met. bianco; con viti a tassello (4x)	7738112595	39,00
FC-OG	 Lubrificante speciale per guarnizioni lato fumi. Tubetto da 50 ml	7738112534	20,00

Caldaie a condensazione

Caldaie convenzionali

Caldaie murali alta potenza

Sistemi scarichi fumi per caldaie

Scalda acqua a gas

Sistemi scarichi fumi per scaldia acqua

Scalda acqua in pompa di calore

Scalda acqua elettrici

Termoregolazione

Soluzioni ibride

Pompe di calore

Pompe di calore media-alta potenza

Climatizzazione

Solare termico

Bollitori

Schemi d'impianto

Caldaie a condensazione
 Caldaie convenzionali
 Caldaie murali alta potenza
 Sistemi scarichi fumi per caldaie
 Scaldia acqua a gas
 Sistemi scarichi fumi per scaldia acqua
 Scaldia acqua in pompa di calore
 Scaldia acqua elettrici
 Termoregolazione
 Soluzioni ibride
 Pompe di calore
 Pompe di calore media-alta potenza
 Climatizzazione
 Solare termico
 Bollitori
 Schemi d'impianto

Lunghezze massime ammesse [m] per sistema fumario di scarico collettivo tipo C(14)3x - Ø80/125-80 mm, in PP rigido opaco in camino, in pressione; con ritorno condensa in caldaia ⁽¹⁾

Modello caldaia murale a condensazione a parete per applicazioni in scarico collettivo $Q_{n,max}$ entro i 30 kW	Modello	C(14)3x 80/125-80 rig. in camino $L \leq L_{Gruppo}$ [m]
Condens 5300i WM	GC5300i WM 24 (100S o 210SO) 23	vedere Gruppo 4
	GC5700iW 24/24 C	vedere Gruppo 3
Condens 5700i W	GC5700i W 24/30 C	vedere Gruppo 4
	GC5700i W 15 P	vedere Gruppo 2
	GC5700i W 24 P	vedere Gruppo 3
	GC4300i W 24/25 C	vedere Gruppo 3
Condens 4300i W	GC4300i W 24/30 C	vedere Gruppo 4
	GC4300i W 15 P	vedere Gruppo 2
	GC4300i W 24 P	vedere Gruppo 3
Condens 2300 W	GC2300 W 24 C	vedere Gruppo 3
	GC2300 W 24/30 C	vedere Gruppo 4
	GC2300 W 24 P	vedere Gruppo 3
	GC1200W 24 C	vedere Gruppo 3
Condens 1200 W	GC1200W 24/30 C	vedere Gruppo 4
	GC1200W 28/30 C	vedere Gruppo 4
Condens 5700i WT	GC5700i WT 24/42 23	vedere Gruppo 4
Condens 5300i WT	GC5300i WT 24/28 23	vedere Gruppo 4

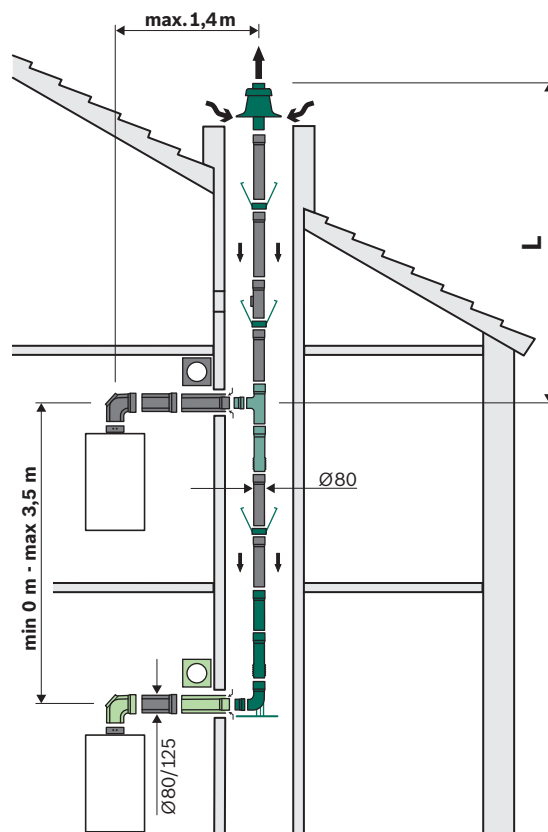

Gruppi generatori di calore a parete con $Q_{n,max}$ entro i 30 kW, per sistema fumario di scarico collettivo tipo C(14)3x - Ø80/125-80 mm, in PP rigido opaco in camino, in pressione; con ritorno condensa in caldaia ⁽¹⁾







Caldaie a condensazione a parete collegate 80/125 a 80 rigido [n°]	Dimensioni camino per intubamento sistema C(14)3x [mm]/[Ø mm]	Lunghezze massime L alla caldaia più alta per Gruppo 2 [m]	Lunghezze massime L alla caldaia più alta per Gruppo 3 [m]	Lunghezze massime L alla caldaia più alta per Gruppo 4 [m]
2 apparecchi	120x120 / 140	6	6	6

⁽¹⁾ **C(14)3x**: Sistema di aspirazione/scarico fumi collettivo in PP rigido, per più apparecchi a gas similari omologati per questa configurazione e rappresentati in specifici Gruppi di appartenenza. Ritorno condensa generale dal condotto collettivo verticale, indirizzato al sifone integrato nella prima caldaia collegata alla base del condotto stesso; oppure centralizzato alla base della canna collettiva. **Il sistema è possibile solo per generatori di calore a gas con potenza massima fino a 30 kW e con valvola clapet fumi**, secondo EN 15502. Fare riferimento alle sezioni del camino riportate espressamente sui manuali tecnici degli apparecchi

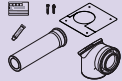
- La distanza orizzontale massima ammessa **L1** per il solo condotto concentrico orizzontale aria/fumi da caldaia a canna fumaria, allo stato attuale è **≤ 1,4 m**
- Le altezze minima e massima ammesse **H** tra un collegamento e l'altro degli apparecchi a gas al condotto collettivo verticale di scarico rigido intubato in canna fumaria, sono comprese nell'intervallo **da 0,0 m a 3,5 m**

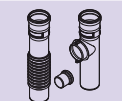
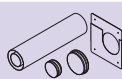

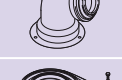

La tabella è valida unicamente con accessori di fumisteria Bosch. Le lunghezze massime raggiungibili con l'intubamento prevedono l'aumento della potenza minima $P_{n,min}$ [kW]; attenendosi a quanto riportato sui manuali tecnici di riferimento

Kit base ed accessori in configurazione C(14)3x - Ø80/125-80 mm, in PP rigido opaco in camino, in pressione; con ritorno condensa in caldaia

Sigla	Descrizione	Codice	Prezzo € IVA escl.
FC-Set80	 Kit base in locale per C(14)3x; Ø80/125 mm; PP/Met. bianco orizzontale fino al camino. Composto da: Tubo per passaggio a parete Ø80/125 mm L. 0,5 m; Curva 90° Ø80/125 mm c/ispezione; Rosone a parete DN130-200x260 mm; Lubrificante; Etichette CE adesive	7738112581	414,00
FC-Set80-C(14)3x	 Kit base in camino per C(14)3x; Ø80 mm; PP rigido opaco; 1 per 3 caldaie. Composto da: Copertura camino PP Ø80 mm 400x400xH252 mm; Terminale nero PP Ø80 mm L. 0,5 m; Curva di supporto 87° c/reggia; Raccordo a T Ø80 mm c/adattatore Ø80 mm L. 360 mm; Tubo d'estensione Ø80 mm L. 420 mm; Distanziatore Ø80 mm (12x mezzelune); Lubrificante; Etichette CE adesive	7738113337	562,00
FC-Set80-C(14)3x	 Kit estensione in camino tipo C(14)3x; Ø80 mm; PP rigido opaco. Composto da: Raccordo a T Ø80 mm c/adattatore Ø80 mm L. 360 mm; Prolunga Ø80 mm L. 420 mm	7738113178	227,00
FC-O80	 Kit chiusura condensa Ø80/125 mm per raccordo a collettore multiplo intubato Ø80 mm C(14)3x; PP rigido. Composto da: Tubo Ø80/125 mm di raccordo a T L. 500 mm; Tappo Ø80 mm mm; Tappo DN131 mm; Lamiera di copertura DN130 mm (in 2 pezzi) 240x260 mm; intubato	7738113344	148,00
FC-O80	 Adattatore per curva di sostegno Ø80 mm, per C(14)3x; PP	7738113181	56,00
FC-CA80-C	 Adattatore partenza verticale Ø80/125 mm; con prese di analisi combustione	7738112714	87,00
FC-CA80-87	 Adattatore partenza curva 87°; Ø80/125 mm; PP/Met. bianco; con prese di analisi combustione	7738112717	87,00
FC-CA80	 Adattatore eccentrico Ø80/125 mm, compensazione a Ø80 mm; PP/Met. bianco; con prese di analisi combustione	7738112716	116,00

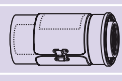
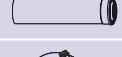











Sistema C(14)3x con ritorno condensa generale dal condotto collettivo verticale Ø80 mm in PP rigido, indirizzato al sifone integrato nella prima caldaia collegata alla base del condotto stesso, utilizzando l'accessorio art. 7 738 113 337 (1 per 3 caldaie collegate)

Accessori C(14)3x - Ø80/125 mm in PP/Met. bianco a Ø80 mm in PP rigido opaco

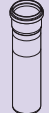
Sigla	Descrizione	Codice	Prezzo € IVA escl.	
FC-C80-500		Prolunga Ø80/125 mm; PP/Met. bianco - L. 0,5 m	7738112645	76,00
FC-C80-1000		Prolunga Ø80/125 mm; PP/Met. bianco - L. 1,0 m	7738112646	107,00
FC-C80-2000		Prolunga Ø80/125 mm; PP/Met. bianco - L. 2,0 m	7738112647	189,00
FC-CR80		Raccordo Ø80/125 mm; con sportelli di ispezione; PP/Met. bianco - L. 250 mm	7738112666	128,00
FC-CO80		Manicotto scorrevole Ø80/125 mm; PP/Met. bianco - L. 300 mm	7738112729	116,00
FC-CER80-87		Curva Ø80/125 mm; con ispezione; PP/Met. bianco - 87°	7738112665	189,00
FC-CE80-87		Curva Ø80/125 mm; PP/Met. bianco - 87°	7738112648	87,00
FC-CE80-45		Curva Ø80/125; PP/Met. bianco - 45°	7738112593	82,00
FC-CE80-30		Curva Ø80/125; PP/Met. bianco - 30°	7738112664	82,00

Caldaje a condensazione
Caldaje convenzionali
Caldaje murali alta potenza
Sistemi scarichi fumi per caldaie
Scalda acqua a gas
Sistemi scarichi fumi per scaldia acqua
Scalda acqua in pompa di calore
Scalda acqua elettrici
Termoregolazione
Soluzioni ibride
Pompe di calore
Pompe di calore media-alta potenza
Climatizzazione
Solare termico
Bollitori
Schemi d'impianto

Accessori C(14)3x - Ø80/125 mm in PP/Met. bianco a Ø80 mm in PP rigido opaco

Sigla	Descrizione	Codice	Prezzo € IVA escl.
FC-CE80-15	 Curva Ø80/125; PP/Met. bianco - 15°	7738112594	82,00
FC-Set-S80	 Kit prolunghe per condotto fumi Ø80 mm; PP rigido opaco - L. 10 m (4 pz da 2 m, 1 pz da 1 m, 2 pz da 0,5 m)	7738112670	358,00
FC-Set-SR80	 Kit prolunghe per condotto fumi Ø80 mm; PP rigido opaco - L. 10 m (4 pz da 2 m, 1 pz da 1 m, 2 pz da 0,5 m + raccordo a T c/ispezione)	7738112598	392,00
FC-S80-500	 Prolunga fumi Ø80 mm, PP rigido opaco - L. 0,5 m	7738112650	36,00
FC-S80-1000	 Prolunga fumi/aria Ø80 mm; PP rigido opaco - L. 1,0 m	7738112651	55,00
FC-S80-2000	 Prolunga fumi/aria Ø80 mm; PP rigido opaco - L. 2,0 m	7738112652	70,00
FC-S80-250	 Prolunga/terminale fumi Ø80 mm, PP rigido nero anti-UV - L. 380 mm	7738112737	137,00
FC-SR80	 Raccordo fumi a T Ø80 mm c/ispezione; PP rig. opaco - L. 250 mm	7738112669	49,00
FC-O60	 Distanziatore interno per intubamento condotto flessibile e rigido da Ø80 mm; PP (3x)	7738112597	37,00
FC-O80	 Rosone per parete DN129 - 202x177 mm; Met. bianco; con viti a tassello (4x)	7738112595	39,00
FC-O80	 Lamiera di copertura con asola regolabile DN125 (composto da 2 lamiere presagomate); Met. bianco - Abbinabile anche ai kit C13 e C33 da Ø 80/125 mm	7738112725	44,00
FC-OG	 Lubrificante speciale per guarnizioni lato fumi. Tubetto da 50 ml	7738112534	20,00

Lunghezze massime ammesse [m] per sistema fumario di scarico collettivo tipo C(14)3x - Ø80/125-110 mm, in PP flessibile grigio in camino, in pressione; con ritorno condensa in caldaia ⁽¹⁾

Modello caldaia murale a condensazione a parete per applicazioni in scarico collettivo $Q_{n,max}$ entro i 30 kW	Modello	C(14)3x 80/125-110 flex in camino $L \leq L_{Gruppo}$ [m]
Condens 5300i WM	GC5300i WM 24 (100S o 210SO) 23	vedere Gruppo 4
Condens 5700i W	GC5700i W 24/24 C	vedere Gruppo 3
	GC5700i W 24/30 C	vedere Gruppo 4
	GC5700i W 15 P	vedere Gruppo 2
	GC5700i W 24 P	vedere Gruppo 3
Condens 4300i W	GC4300i W 24/25 C	vedere Gruppo 3
	GC4300i W 24/30 C	vedere Gruppo 4
	GC4300i W 15 P	vedere Gruppo 2
	GC4300i W 24 P	vedere Gruppo 3
Condens 2300 W	GC2300 W 24 C	vedere Gruppo 3
	GC2300 W 24/30 C	vedere Gruppo 4
	GC2300 W 24 P	vedere Gruppo 3
Condens 1200 W	GC1200W 24 C	vedere Gruppo 3
	GC1200W 24/30 C	vedere Gruppo 4
	GC1200W 28/30 C	vedere Gruppo 4
Condens 5700i WT	GC5700i WT 24/42 23	vedere Gruppo 4
Condens 5300i WT	GC5300i WT 24/28 23	vedere Gruppo 4

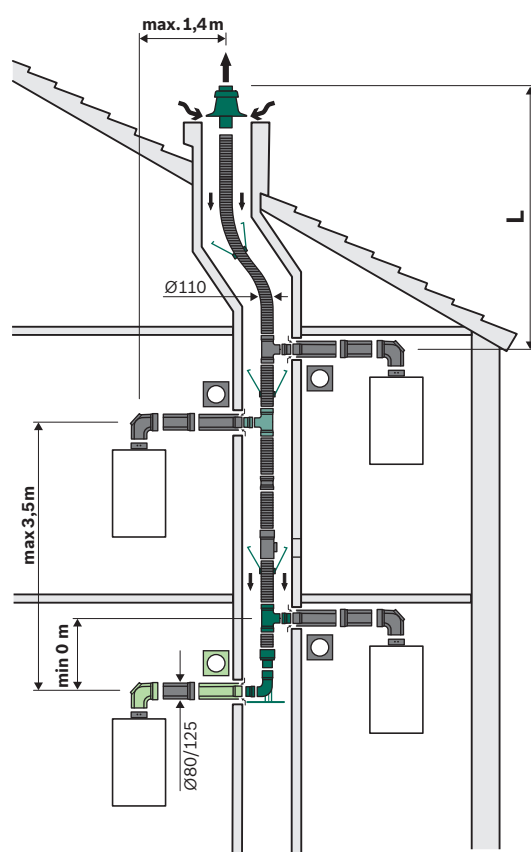

Gruppi generatori di calore a parete con $Q_{n,max}$ entro i 30 kW, per sistema fumario di scarico collettivo tipo C(14)3x - Ø80/125-110 mm, in PP flessibile grigio in camino, in pressione; con ritorno condensa in caldaia ⁽¹⁾

Caldaie a condensazione a parete collegate 80/125 a 110 flessibile [n°]	Dimensioni camino per intubamento sistema C(14)3x [mm]/[Ø mm]	Lunghezze massime L alla caldaia più alta per Gruppo 2 [m]	Lunghezze massime L alla caldaia più alta per Gruppo 3 [m]	Lunghezze massime L alla caldaia più alta per Gruppo 4 [m]
2 apparecchi	140x200 / 185		10	
3 apparecchi	140x200 / 185		10	6
4 apparecchi	140x200 / 185	3	4	-
2 apparecchi	200x200 / 225		10	
3 apparecchi	200x200 / 225		10	6
4 apparecchi	200x200 / 225	6	4	-







⁽¹⁾ **C(14)3x**: Sistema di aspirazione/scarico fumi collettivo in PP rigido, per più apparecchi a gas simili omologati per questa configurazione e rappresentati in specifici Gruppi di appartenenza. Ritorno condensa generale dal condotto collettivo verticale, indirizzato al sifone integrato nella prima caldaia collegata alla base del condotto stesso; oppure centralizzato alla base della canna collettiva. **Il sistema è possibile solo per generatori di calore a gas con potenza massima fino a 30 kW e con valvola clapet fumi**, secondo EN 15502. Fare riferimento alle sezioni del camino riportate espressamente sui manuali tecnici degli apparecchi

- La distanza orizzontale massima ammessa **L1** per il solo condotto concentrico orizzontale aria/fumi da caldaia a canna fumaria, allo stato attuale è **≤ 1,4 m**
 - Le altezze minima e massima ammesse **H** tra un collegamento e l'altro degli apparecchi a gas al condotto collettivo verticale di scarico rigido intubato in canna fumaria, sono comprese nell'intervallo **da 0,0 m a 3,5 m**

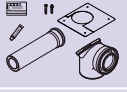
La tabella è valida unicamente con accessori di fumisteria Bosch. Le lunghezze massime raggiungibili con l'intubamento prevedono l'aumento della potenza minima $P_{n,min}$ [kW]; attenendosi a quanto riportato sui manuali tecnici di riferimento

Caldaie a condensazione
 Caldaie convenzionali
 Caldaie murali alta potenza
 Sistemi scarichi fumi per caldaie
 Scaldia acqua a gas
 Sistemi scarichi fumi per scaldia acqua
 Scaldia acqua in pompa di calore
 Scaldia acqua elettrici
 Termoregolazione
 Soluzioni ibride
 Pompe di calore
 Pompe di calore media-alta potenza
 Climatizzazione
 Solare termico
 Bollitori
 Schemi d'impianto

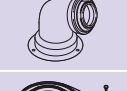
Kit base ed accessori in configurazione C(14)3x - Ø80/125-110 mm, in PP flessibile grigio in camino, in pressione; con ritorno condensa in caldaia

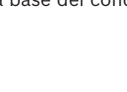





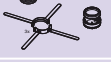

Sigla	Descrizione	Codice	Prezzo € IVA escl.
FC-Set80	 Kit base in locale per C(14)3x; Ø80/125 mm; PP/Met. bianco orizzontale fino al camino. Composto da: Tubo per passaggio a parete Ø80/125 mm L. 0,5 m; Curva 90° Ø80/125 mm c/ispezione; Rosone a parete DN130-200x260 mm; Lubrificante; Etichette CE adesive	7738112581	414,00
FC-Set110-C(14)3x	 Kit base in camino per C(14)3x; DN110 mm; PP flessibile grigio; 1 per 3 caldaie. Composto da: Copertura camino PP DN110 mm 400x400xH255 mm; Terminale nero PP DN110 mm L. 0,5 m; Curva di supporto 87° Ø80 mm c/reggia; Raccordo a T DN110 mm per flessibile c/adattatore Ø80 mm L. 210 mm; Aumento da Ø80 mm a DN110 mm; Distanziatore DN110 mm (12x mezzelune); Lubrificante; Etichette CE adesive	7738113341	580,00
FC-Set110-C(14)3x	 Raccordo fumi a T DN110 mm per condotti C(14)3x flessibile/flessibile PP grigio DN110 mm; c/adattatore Ø80 mm; PP rigido - L. 210 mm	7738113185	227,00
FC-O80	 Kit chiusura condensa Ø80/125 mm per raccordo a collettore multiplo intubato Ø80 mm C(14)3x; PP rigido. Composto da: Tubo Ø80/125 mm di raccordo a T L. 500 mm; Tappo Ø80 mm mm; Tappo DN131 mm; Lamiera di copertura DN130 mm (in 2 pezzi) 240x260 mm; intubato	7738113344	148,00
FC-O80	 Adattatore per curva di sostegno Ø80 mm, per C(14)3x; PP	7738113181	56,00
FC-CA80-C	 Adattatore partenza verticale Ø80/125 mm; con prese di analisi combustione	7738112714	87,00
FC-CA80-87	 Adattatore partenza curva 87°; Ø80/125 mm; PP/Met. bianco; con prese di analisi combustione	7738112717	87,00
FC-CA80	 Adattatore eccentrico Ø80/125 mm, compensazione a Ø80 mm; PP/Met. bianco; con prese di analisi combustione	7738112716	116,00

Sistema C(14)3x con ritorno condensa generale dal condotto collettivo verticale DN110 mm in PP flessibile, indirizzato al sifone integrato nella prima caldaia collegata alla base del condotto stesso, utilizzando l'accessorio art. 7 738 113 341 (1 per 3 caldaie collegate)

Accessori C(14)3x Ø 80/125 mm in PP/Met. bianco a DN110 mm, in PP flessibile grigio

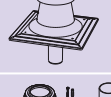
Sigla	Descrizione	Codice	Prezzo € IVA escl.
FC-C80-500	 Prolunga Ø80/125 mm; PP/Met. bianco - L. 0,5 m	7738112645	76,00
FC-C80-1000	 Prolunga Ø80/125 mm; PP/Met. bianco - L. 1,0 m	7738112646	107,00
FC-C80-2000	 Prolunga Ø80/125 mm; PP/Met. bianco - L. 2,0 m	7738112647	189,00
FC-CR80	 Raccordo Ø80/125 mm; con sportelli di ispezione; PP/Met. bianco - L. 250 mm	7738112666	128,00
FC-CO80	 Manicotto scorrevole Ø80/125 mm; PP/Met. bianco - L. 300 mm	7738112729	116,00
FC-CER80-87	 Curva Ø80/125 mm; con ispezione; PP/Met. bianco - 87°	7738112665	189,00
FC-CE80-87	 Curva Ø80/125 mm; PP/Met. bianco - 87°	7738112648	87,00
FC-CE80-45	 Curva Ø80/125; PP/Met. bianco - 45°	7738112593	82,00
FC-CE80-30	 Curva Ø80/125; PP/Met. bianco - 30°	7738112664	82,00
FC-CE80-15	 Curva Ø80/125; PP/Met. bianco - 15°	7738112594	82,00

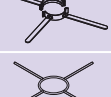
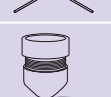
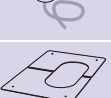
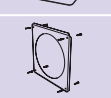
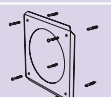
Accessori C(14)3x Ø 80/125 mm in PP/Met. bianco a DN110 mm, in PP flessibile grigio

Sigla	Descrizione	Codice	Prezzo € IVA escl.
FC-Set-F110	 Kit tubo flessibile DN110; PP grigio - L. 15 m. Manicotti di giunzione flex/rig (1x), Distanziatore interno (3x), Centraggio (1x), Guarnizioni tubo flex (2x)	7738112693	930,00
FC-Set-F110	 Kit tubo flessibile DN110; PP grigio - L. 25 m. Manicotti di giunzione flex/rig (1x), Distanziatore interno (3x), Centraggio (1x), Guarnizioni tubo flex (2x)	7738112694	1.870,00
FC-FR110	 Raccordo fumi a T c/ispezione DN110; PP rigido, per tubo flessibile grigio - L. 318 mm	7738112696	330,00
FC-FO110	 Manicotto di giunzione condotti flessibile/flessibile DN110 mm; PP rigido opaco - L. 174 mm	7738112695	290,00
FC-FO110	 Manicotto di giunzione condotti rigido/flessibile DN110 mm; PP rigido opaco - L. 118 mm	7738113133	415,00
FC-O110	 Copertura camino 400x400xH252 mm; DN110 mm; PP rigido opaco, c/terminale anti UV, PP nero DN110 mm L. 0,5 m	7738112721	187,00
FC-O110	 Copertura camino 400x400xH200 mm; DN110 mm; PP rigido opaco, c/terminale anti UV, INOX nero DN110 mm L. 0,5 m. Anche per PP DN110 mm flessibil	7738112722	340,00
FC-O110	 Distanziali DN110; per tubazione PP rigido & flessibile (3x)	7738112728	45,00
FC-O110	 Centraggio per condotto verticale flessibile DN110; Lunghezza 400 mm	7738112739	82,00
FC-O110	 Accessorio di montaggio per condotto PP flessibile DN110	7738112724	290,00
FC-O80	 Lamiera di copertura con asola regolabile DN125 (composto da 2 lamiere presagomate); Met. bianco - Abbinabile anche ai kit C13 e C33 da Ø 80/125 mm	7738112725	44,00
FC-O80	 Rosone per parete DN129 - 202x177 mm; Met. bianco; con viti a tassello (4x)	7738112595	39,00
FC-O110	 Rosone DN115; Met.bianco - 200x176 mm	7738113159	71,00
FC-OG	 Lubrificante speciale per guarnizioni lato fumi. Tubetto da 50 ml	7738112534	20,00

Caldaie a condensazione

Caldaie convenzionali

Caldaie murali alta potenza

Sistemi scarichi fumi per caldaie

Scalda acqua a gas

Sistemi scarichi fumi per scaldia acqua

Scalda acqua in pompa di calore

Scalda acqua elettrici

Termoregolazione

Soluzioni ibride

Pompe di calore

Pompe di calore media-alta potenza

Climatizzazione

Solare termico

Bollitori

Schemi d'impianto

Caldaie a condensazione
 Caldaie convenzionali
 Caldaie murali alta potenza
 Sistemi scarichi fumi per caldaie
 Scaldia acqua a gas
 Sistemi scarichi fumi per scaldia acqua
 Scaldia acqua in pompa di calore
 Scaldia acqua elettrici
 Termoregolazione
 Soluzioni ibride
 Pompe di calore
 Pompe di calore media-alta potenza
 Climatizzazione
 Solare termico
 Bollitori
 Schemi d'impianto

Lunghezze massime ammesse [m] per sistema fumario di scarico collettivo tipo C(14)3x - Ø80/125-110 mm, in PP rigido opaco in camino, in pressione; con ritorno condensa in caldaia ⁽¹⁾

Modello caldaia murale a condensazione a parete per applicazioni in scarico collettivo $Q_{n,max}$ entro i 30 kW	Modello	C(14)3x 80/125-110 rig. in camino $L \leq L_{Gruppo}$ [m]
Condens 5300i WM	GC5300i WM 24 (100S o 210SO) 23	vedere Gruppo 4
	GC5700iW 24/24 C	vedere Gruppo 3
Condens 5700i W	GC5700i W 24/30 C	vedere Gruppo 4
	GC5700i W 15 P	vedere Gruppo 2
	GC5700i W 24 P	vedere Gruppo 3
	GC4300i W 24/25 C	vedere Gruppo 3
Condens 4300i W	GC4300i W 24/30 C	vedere Gruppo 4
	GC4300i W 15 P	vedere Gruppo 2
	GC4300i W 24 P	vedere Gruppo 3
Condens 2300 W	GC2300 W 24 C	vedere Gruppo 3
	GC2300 W 24/30 C	vedere Gruppo 4
	GC2300 W 24 P	vedere Gruppo 3
Condens 1200 W	GC1200W 24 C	vedere Gruppo 3
	GC1200W 24/30 C	vedere Gruppo 4
	GC1200W 28/30 C	vedere Gruppo 4
Condens 5700i WT	GC5700i WT 24/42 23	vedere Gruppo 4
Condens 5300i WT	GC5300i WT 24/28 23	vedere Gruppo 4

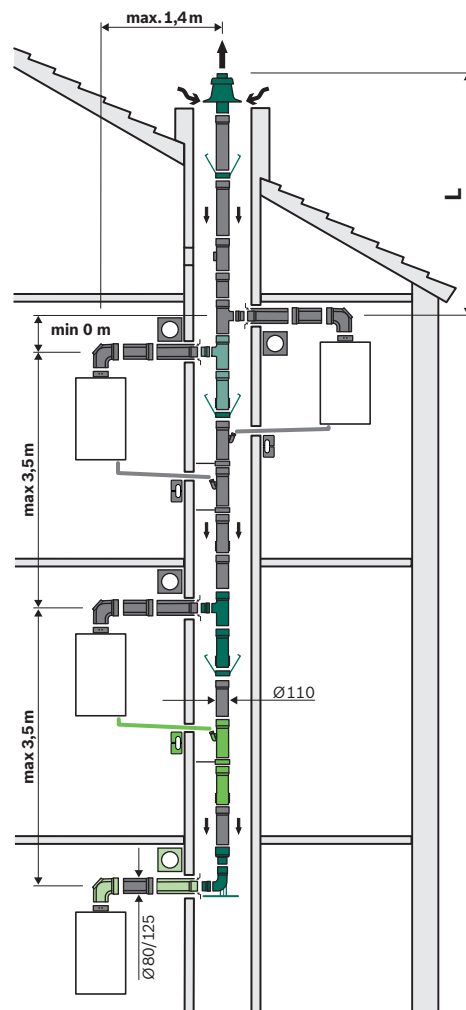









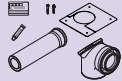

Gruppi generatori di calore a parete con $Q_{n,max}$ entro i 30 kW, per sistema fumario collettivo tipo C(14)3x - Ø80/125-110 mm, in PP rigido opaco in camino, in pressione; con ritorno condensa in caldaia ⁽¹⁾

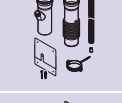
Caldaie a condensazione a parete collegate 80/125 a DN110 rigido [n°]	Dimensioni camino per intubamento sistema C(14)3x [mm]/[Ø mm]	Lunghezze massime L alla caldaia più alta per Gruppo 2 [m]	Lunghezze massime L alla caldaia più alta per Gruppo 3 [m]	Lunghezze massime L alla caldaia più alta per Gruppo 4 [m]
2 apparecchi	140x200 / 185		10	
3 apparecchi	140x200 / 185		10	
4 apparecchi	140x200 / 185		6	2
2 apparecchi	200x200 / 225		10	
3 apparecchi	200x200 / 225		10	
4 apparecchi	200x200 / 225		10	2
5 apparecchi	200x200 / 225	3		

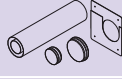
⁽¹⁾ **C(14)3x**: Sistema di aspirazione/scarico fumi collettivo in PP rigido, per più apparecchi a gas similari omologati per questa configurazione e rappresentati in specifici Gruppi di appartenenza. Ritorno condensa generale dal condotto collettivo verticale, indirizzato al sifone integrato nella prima caldaia collegata alla base del condotto stesso; oppure centralizzato alla base della canna collettiva. **Il sistema è possibile solo per generatori di calore a gas con potenza massima fino a 30 kW e con valvola clapet fumi**, secondo EN 15502. Fare riferimento alle sezioni del camino riportate espressamente sui manuali tecnici degli apparecchi

- La distanza orizzontale massima ammessa **L1** per il solo condotto concentrico orizzontale aria/fumi da caldaia a canna fumaria, allo stato attuale è **≤ 1,4 m**
 - Le altezze minima e massima ammesse **H** tra un collegamento e l'altro degli apparecchi a gas al condotto collettivo verticale di scarico rigido intubato in canna fumaria, sono comprese nell'intervallo **da 0,0 m a 3,5 m**
 La tabella è valida unicamente con accessori di fumisteria Bosch. Le lunghezze massime raggiungibili con l'intubamento prevedono l'aumento della potenza minima $P_{n,min}$ [kW]; attenendosi a quanto riportato sui manuali tecnici di riferimento

Kit base ed accessori in configurazione C(14)3x - Ø80/125-110 mm, in PP rigido opaco in camino, in pressione; con ritorno condensa in caldaia



















Sigla	Descrizione	Codice	Prezzo € IVA escl.
FC-Set80	 Kit base in locale per C(14)3x; Ø80/125 mm; PP/Met. bianco orizzontale fino al camino. Composto da: Tubo per passaggio a parete Ø80/125 mm L. 0,5 m; Curva 90° Ø80/125 mm c/ispezione; Rosone a parete DN130-200x260 mm; Lubrificante; Etichette CE adesive	7738112581	414,00
FC-Set110-C(14)3x	 Kit base in camino per C(14)3x; DN110 mm; PP rigido opaco. Composto da: Copertura camino PPDN110 mm 400x400xH264 mm; Terminale nero PP DN110 mm L. 0,5 m; Curva di supporto 87° Ø80 mm c/reggia; Aumento Ø80 mm a DN110 mm; Raccordo a T DN110 mm c/adattatore Ø80 mm L. 366 mm; Tubo d'estensione DN110 mm L. 426 mm; Distanziatore DN110 mm (12x mezzelune); Lubrificante; Etichette CE adesive	7738113339	880,00
FC-Set110-C(14)3x	 Kit estensione in camino tipo C(14)3x; DN110 mm; PP rigido opaco; 1 per 3 caldaie. Composto da: Raccordo a T DN 110 mm c/adattatore Ø80 mm L. 366 mm; Prolunga DN110 mm L. 426 mm	7738113179	227,00
FC-O110	 Kit chiusura condensa con raccordo a collettore multiplo intubato DN110 mm C(14)3x; PP rigido; 1 per caldaia. Composto da: Raccogli condensa DN110 L. 316 mm da caldaia; Tubo espansione DN110 mm L. 426; Tubo corrugato scarico condensati Ø25 mm L. 2,5 m c/tappo; Lamiera di copertura (in 2 pezzi) 240x260 mm; Staffa di fissaggio	7738113345	163,00
FC-O125	 Kit chiusura condensa universale DN110-125-160-200 mm C(14)3x; PP rigido. Composto da: Tappo DN131 mm; Lamiera di copertura DN130 mm (in 2 pezzi) 240x260 mm	7738113193	70,00
FC-O80	 Kit chiusura condensa Ø80/125 mm per raccordo a collettore multiplo intubato Ø80 mm C(14)3x; PP rigido. Composto da: Tubo Ø80/125 mm di raccordo a T L. 500 mm; Tappo Ø80 mm mm; Tappo DN131 mm; Lamiera di copertura DN130 mm (in 2 pezzi) 240x260 mm; intubato	7738113344	148,00
FC-O80	 Adattatore per curva di sostegno Ø80 mm, per C(14)3x; PP	7738113181	56,00
FC-CA80-C	 Adattatore partenza verticale Ø80/125 mm; con prese di analisi combustione	7738112714	87,00
FC-CA80-87	 Adattatore partenza curva 87°; Ø80/125 mm; PP/Met. bianco; con prese di analisi combustione	7738112717	87,00
FC-CA80	 Adattatore eccentrico Ø80/125 mm, compensazione a Ø80 mm; PP/Met. bianco; con prese di analisi combustione	7738112716	116,00
Tubo scarico condensa	 Tubo scarico condensa 2,5m Ø24mm per configurazioni C(14)3x con ritorno condensa centralizzato	7738113701	26,00

Sistema C(14)3x con ritorno condensa generale dal condotto collettivo verticale DN110 mm in PP rigido, indirizzato al sifone integrato nella prima caldaia collegata alla base del condotto stesso, utilizzando l'accessorio art. 7 738 113 345 (1 per 2 caldaie collegate)

Accessori C(14)3x - Ø 80/125 mm in PP/Met. bianco a DN110 mm in PP rigido

Sigla	Descrizione	Codice	Prezzo € IVA escl.
FC-C80-500	 Prolunga Ø80/125 mm; PP/Met. bianco - L. 0,5 m	7738112645	76,00
FC-C80-1000	Prolunga Ø80/125 mm; PP/Met. bianco - L. 1,0 m	7738112646	107,00
FC-C80-2000	Prolunga Ø80/125 mm; PP/Met. bianco - L. 2,0 m	7738112647	189,00
FC-CER80-87	 Curva Ø80/125 mm; con ispezione; PP/Met. bianco - 87°	7738112665	189,00
FC-CE80-87	 Curva Ø80/125 mm; PP/Met. bianco - 87°	7738112648	87,00
FC-CE80-45	 Curva Ø80/125; PP/Met. bianco - 45°	7738112593	82,00

Accessori C(14)3x - Ø 80/125 mm in PP/Met. bianco a DN110 mm in PP rigido

Sigla	Descrizione	Codice	Prezzo € IVA escl.
FC-CE80-30	 Curva Ø80/125; PP/Met. bianco - 30°	7738112664	82,00
FC-CE80-15	 Curva Ø80/125; PP/Met. bianco - 15°	7738112594	82,00
FC-CR80	 Raccordo Ø80/125 mm; con sportelli di ispezione; PP/Met. bianco - L. 250 mm	7738112666	128,00
FC-CO80	 Manicotto scorrevole Ø80/125 mm; PP/Met. bianco - L. 300 mm	7738112729	116,00
FC-S110-500	 Prolunga fumi/aria DN110; PP rigido opaco - Lunghezza 0,5 m	7738112679	45,00
FC-S110-1000	 Prolunga fumi/aria DN110; PP rigido opaco - Lunghezza 1,0 m	7738112680	71,00
FC-S110-2000	 Prolunga fumi/aria DN110; PP rigido opaco - Lunghezza 2,0 m	7738112681	115,00
FC-SR110	 Raccordo fumi a T c/ispezione DN110; PP rigido opaco - Lunghezza 311 mm	7738112684	76,00
FC-Set-S110	 Kit prolunghe per condotto fumi DN110; PP rigido opaco - L. 10 m (4 pz da 2 m, 1 pz da 1 m, 2 pz da 0,5 m)	7738112685	525,00
FC-Set-SR110	 Kit prolunghe per condotto fumi DN110; PP rigido opaco - L. 10 m (4 pz da 2 m, 1 pz da 1 m, 2 pz da 0,5 m + raccordo a T con ispezione da 0,215 m)	7738112686	610,00
FC-SE110-30	 Curva fumi/aria DN110; PP rigido opaco - 30°	7738112682	52,00
FC-SE110-15	 Curva fumi/aria DN110; PP rigido opaco - 15°	7738112683	58,00
FC-O110	 Copertura camino 400x400xH252 mm; DN110 mm; PP rigido opaco, c/terminale anti UV, PP nero DN110 mm L. 0,5 m	7738112721	187,00
FC-O110	 Copertura camino 400x400xH200 mm; DN110 mm; PP rigido opaco, c/terminale anti UV, INOX nero DN110 mm L. 0,5 m. Anche per PP DN110 mm flessibil	7738112722	340,00
FC-O110	 Distanziali DN110; per tubazione PP rigido & flessibile (3x)	7738112728	45,00
FC-O80	 Lamiera di copertura con asola regolabile DN125 (composto da 2 lamiere presagomate); Met. bianco - Abbinabile anche ai kit C13 e C33 da Ø 80/125 mm	7738112725	44,00
FC-O80	 Rosone per parete DN129 - 202x177 mm; Met. bianco; con viti a tassello (4x)	7738112595	39,00
FC-O110	 Rosone DN115; Met.bianco - 200x176 mm	7738113159	71,00
FC-OG	 Lubrificante speciale per guarnizioni lato fumi. Tubetto da 50 ml	7738112534	20,00

Lunghezze massime ammesse [m] per sistema fumario di scarico collettivo tipo C(14)3x - Ø80/125-110 mm, in PP rigido opaco in camino, in pressione; con ritorno condensa centralizzato ⁽¹⁾

Modello caldaia murale a condensazione a parete per applicazioni in scarico collettivo $Q_{n,max}$ entro i 30 kW	Modello	C(14)3x 80/125-110 rig. in camino $L \leq L_{Gruppo}$ [m]
Condens 5300i WM	GC5300i WM 24 (100S o 210SO) 23	vedere Gruppo 4
Condens 5700i W	GC5700iW 24/24 C	vedere Gruppo 3
	GC5700i W 24/30 C	vedere Gruppo 4
	GC5700i W 15 P	vedere Gruppo 2
	GC5700i W 24 P	vedere Gruppo 3
Condens 4300i W	GC4300i W 24/25 C	vedere Gruppo 3
	GC4300i W 24/30 C	vedere Gruppo 4
	GC4300i W 15 P	vedere Gruppo 2
	GC4300i W 24 P	vedere Gruppo 3
Condens 2300 W	GC2300 W 24 C	vedere Gruppo 3
	GC2300 W 24/30 C	vedere Gruppo 4
	GC2300 W 24 P	vedere Gruppo 3
Condens 1200 W	GC1200W 24 C	vedere Gruppo 3
	GC1200W 24/30 C	vedere Gruppo 4
	GC1200W 28/30 C	vedere Gruppo 4
Condens 5700i WT	GC5700i WT 24/42 23	vedere Gruppo 4
Condens 5300i WT	GC5300i WT 24/28 23	vedere Gruppo 4

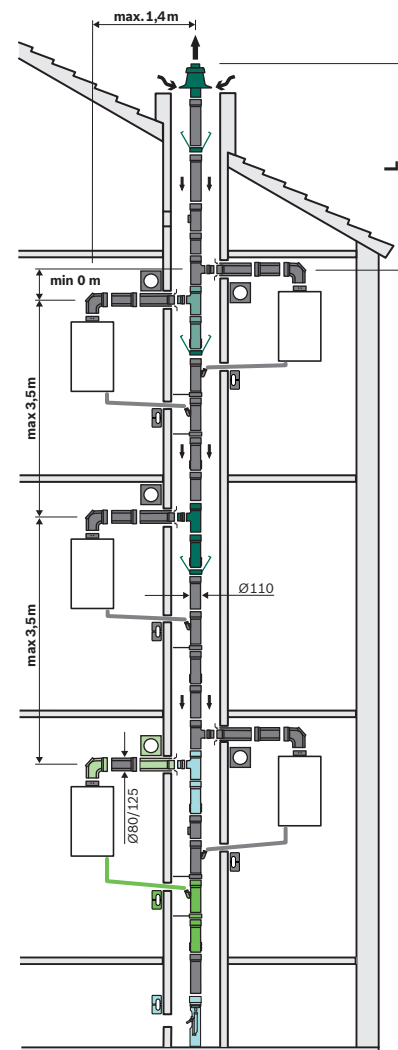











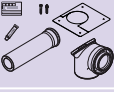

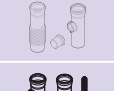
Gruppi generatori di calore a parete con $Q_{n,max}$ entro i 30 kW, per sistema fumario di scarico collettivo tipo C(14)3x - Ø80/125-110 mm, in PP rigido opaco in camino, in pressione; con ritorno condensa centralizzato ⁽¹⁾

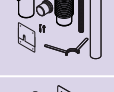
Caldaie a condensazione a parete collegate 80/125 a DN110 rigido [n°]	Dimensioni camino per intubamento sistema C(14)3x [mm]/[Ø mm]	Lunghezze massime L alla caldaia più alta per Gruppo 2 [m]	Lunghezze massime L alla caldaia più alta per Gruppo 3 [m]	Lunghezze massime L alla caldaia più alta per Gruppo 4 [m]
2 apparecchi	140x200 / 185		10	
3 apparecchi	140x200 / 185		10	
4 apparecchi	140x200 / 185		6	2
2 apparecchi	200x200 / 225		10	
3 apparecchi	200x200 / 225		10	
4 apparecchi	200x200 / 225		10	2
5 apparecchi	200x200 / 225	3		

⁽¹⁾ **C(14)3x**: Sistema di aspirazione/scarico fumi collettivo in PP rigido, per più apparecchi a gas simili omologati per questa configurazione e rappresentati in specifici Gruppi di appartenenza. Ritorno condensa generale dal condotto collettivo verticale, indirizzato al sifone integrato nella prima caldaia collegata alla base del condotto stesso; oppure centralizzato alla base della canna collettiva. **Il sistema è possibile solo per generatori di calore a gas con potenza massima fino a 30 kW e con valvola clapet fumi**, secondo EN 15502. Fare riferimento alle sezioni del camino riportate espressamente sui manuali tecnici degli apparecchi



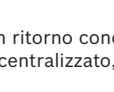











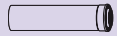



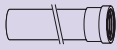
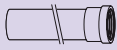
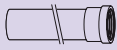

- La distanza orizzontale massima ammessa L_1 per il solo condotto concentrico orizzontale aria/fumi da caldaia a canna fumaria, allo stato attuale è $\leq 1,4$ m
 - Le altezze minima e massima ammesse H tra un collegamento e l'altro degli apparecchi a gas al condotto collettivo verticale di scarico rigido intubato in canna fumaria, sono comprese nell'intervallo **da 0,0 m a 3,5 m**
 La tabella è valida unicamente con accessori di fumisteria Bosch. Le lunghezze massime raggiungibili con l'intubamento prevedono l'aumento della potenza minima $P_{n,min}$ [kW]; attenendosi a quanto riportato sui manuali tecnici di riferimento

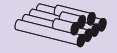
Kit base ed accessori in configurazione C(14)3x - Ø80/125-110 mm, in PP rigido opaco in camino, in pressione; con ritorno condensa centralizzato

Sigla	Descrizione	Codice	Prezzo € IVA escl.
FC-Set80	 Kit base in locale per C(14)3x; Ø80/125 mm; PP/Met. bianco orizzontale fino al camino. Composto da: Tubo per passaggio a parete Ø80/125 mm L. 0,5 m; Curva 90° Ø80/125 mm c/ispezione; Rosone a parete DN130-200x260 mm; Lubrificante; Etichette CE adesive	7738112581	414,00
FC-Set110-C(14)3x	 Kit base in camino per C(14)3x; DN110 mm; PP rigido opaco. Composto da: Copertura camino PPDN110 mm 400x400xH264 mm; Terminale nero PP DN110 mm L. 0,5 m; Curva di supporto 87° Ø80 mm c/reggia; Aumento Ø80 mm a DN110 mm; Raccordo a T DN110 mm c/adattatore Ø80 mm L. 366 mm; Tubo d'estensione DN110 mm L. 426 mm; Distanziatore DN110 mm (12x mezzelune); Lubrificante; Etichette CE adesive	7738113339	880,00
FC-Set110-C(14)3x	 Kit estensione in camino tipo C(14)3x; DN110 mm; PP rigido opaco; 1 per 3 caldaie. Composto da: Raccordo a T DN 110 mm c/adattatore Ø80 mm L. 366 mm; Prolunga DN110 mm L. 426 mm	7738113179	227,00
FC-O110	 Kit chiusura condensa con raccordo a collettore multiplo intubato DN110 mm C(14)3x; PP rigido; 1 per caldaia. Composto da: Raccogli condensa DN110 L. 316 mm da caldaia; Tubo espansione DN110 mm L. 426; Tubo corrugato scarico condensati Ø25 mm L. 2,5 m c/tappo; Lamiera di copertura (in 2 pezzi) 240x260 mm; Staffa di fissaggio	7738113345	163,00
FC-Set C(14)3x	 Kit estensione finale ritorno condensa in camino tipo C(14)3x; DN110 mm; PP rigido opaco. Composto da: Raccordo a T Ø80 mm c/adattatore Ø80 mm L. 366 mm; Prolunga DN110 mm L. 426 mm; Lamiera di copertura 240x260mm (in due pezzi); Prolunga DN110 mm L. 1.066 mm; Sifone condensati Ø33 mm L. 247 mm; tubo corrugato per scarico condensati 21 mm L. 1,5 m; Distanziatori DN110 (2 semilune)	7738113343	238,00
FC-O125	 Kit chiusura condensa universale DN110-125-160-200 mm C(14)3x; PP rigido. Composto da: Tappo DN131 mm; Lamiera di copertura DN130 mm (in 2 pezzi) 240x260 mm	7738113193	70,00
FC-O80	 Kit chiusura condensa Ø80/125 mm per raccordo a collettore multiplo intubato Ø80 mm C(14)3x; PP rigido. Composto da: Tubo Ø80/125 mm di raccordo a T L. 500 mm; Tappo Ø80 mm mm; Tappo DN131 mm; Lamiera di copertura DN130 mm (in 2 pezzi) 240x260 mm; intubato	7738113344	148,00
FC-O80	 Adattatore per curva di sostegno Ø80 mm, per C(14)3x; PP	7738113181	56,00
FC-CA80-C	 Adattatore partenza verticale Ø80/125 mm; con prese di analisi combustione	7738112714	87,00
FC-CA80-87	 Adattatore partenza curva 87°; Ø80/125 mm; PP/Met. bianco; con prese di analisi combustione	7738112717	87,00
FC-CA80	 Adattatore eccentrico Ø80/125 mm, compensazione a Ø80 mm; PP/Met. bianco; con prese di analisi combustione	7738112716	116,00
Tubo scarico condensa	 Tubo scarico condensa 2,5m Ø24mm per configurazioni C(14)3x con ritorno condensa centralizzato	7738113701	26,00

Sistema C(14)3x con ritorno condensa generale dal condotto collettivo verticale DN110 mm in PP rigido, indirizzato alla base del condotto stesso, in apposito accessorio centralizzato, art.. 7 738 113 343

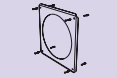
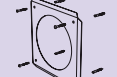
Accessori C(14)3x - Ø 80/125 mm in PP/Met. bianco a DN110 mm in PP rigido

Sigla	Descrizione	Codice	Prezzo € IVA escl.
FC-C80-500	 Prolunga Ø80/125 mm; PP/Met. bianco - L. 0,5 m	7738112645	76,00
FC-C80-1000	 Prolunga Ø80/125 mm; PP/Met. bianco - L. 1,0 m	7738112646	107,00
FC-C80-2000	 Prolunga Ø80/125 mm; PP/Met. bianco - L. 2,0 m	7738112647	189,00
FC-CR80	 Raccordo Ø80/125 mm; con sportelli di ispezione; PP/Met. bianco - L. 250 mm	7738112666	128,00
FC-CO80	 Manicotto scorrevole Ø80/125 mm; PP/Met. bianco - L. 300 mm	7738112729	116,00
FC-CER80-87	 Curva Ø80/125 mm; con ispezione; PP/Met. bianco - 87°	7738112665	189,00
FC-CE80-87	 Curva Ø80/125 mm; PP/Met. bianco - 87°	7738112648	87,00
FC-CE80-45	 Curva Ø80/125; PP/Met. bianco - 45°	7738112593	82,00
FC-CE80-30	 Curva Ø80/125; PP/Met. bianco - 30°	7738112664	82,00
FC-CE80-15	 Curva Ø80/125; PP/Met. bianco - 15°	7738112594	82,00
FC-S110-500	 Prolunga fumi/aria DN110; PP rigido opaco - Lunghezza 0,5 m	7738112679	45,00
FC-S110-1000	 Prolunga fumi/aria DN110; PP rigido opaco - Lunghezza 1,0 m	7738112680	71,00
FC-S110-2000	 Prolunga fumi/aria DN110; PP rigido opaco - Lunghezza 2,0 m	7738112681	115,00
FC-SR110	 Raccordo fumi a T c/ispezione DN110; PP rigido opaco - Lunghezza 311 mm	7738112684	76,00
FC-Set-S110	 Kit prolunghe per condotto fumi DN110; PP rigido opaco - L. 10 m (4 pz da 2 m, 1 pz da 1 m, 2 pz da 0,5 m)	7738112685	525,00
FC-Set-SR110	 Kit prolunghe per condotto fumi DN110; PP rigido opaco - L. 10 m (4 pz da 2 m, 1 pz da 1 m, 2 pz da 0,5 m + raccordo a T con ispezione da 0,215 m)	7738112686	610,00
FC-SE110-30	 Curva fumi/aria DN110; PP rigido opaco - 30°	7738112682	52,00
FC-SE110-15	 Curva fumi/aria DN110; PP rigido opaco - 15°	7738112683	58,00
FC-O110	 Distanziali DN110; per tubazione PP rigido & flessibile (3x)	7738112728	45,00
FC-O80	 Lamiera di copertura con asola regolabile DN125 (composto da 2 lamiere presagomate); Met. bianco - Abbinabile anche ai kit C13 e C33 da Ø 80/125 mm	7738112725	44,00
FC-O80	 Rosone per parete DN129 - 202x177 mm; Met. bianco; con viti a tassello (4x)	7738112595	39,00
FC-O110	 Rosone DN115; Met.bianco - 200x176 mm	7738113159	71,00
FC-OG	 Lubrificante speciale per guarnizioni lato fumi. Tubetto da 50 ml	7738112534	20,00

Caldaie a condensazione

Caldaie convenzionali

Caldaie murali alta potenza

Sistemi scarichi fumi per caldaie

Scalda acqua a gas

Sistemi scarichi fumi per scaldia acqua

Scalda acqua in pompa di calore

Scalda acqua elettrici

Termoregolazione

Soluzioni ibride

Pompe di calore

Pompe di calore media-alta potenza

Climatizzazione

Solare termico

Bollitori

Schemi d'impianto

Lunghezze massime ammesse [m] per sistema fumario di scarico collettivo tipo C(14)3x - Ø80/125-125 mm, in PP rigido opaco in camino, in pressione; con ritorno condensa centralizzato ⁽¹⁾

Modello caldaia murale a condensazione a parete per applicazioni in scarico collettivo $Q_{n,max}$ entro i 30 kW	Modello	C(14)3x 80/125-125 rig. in camino $L \leq L_{Gruppo}$ [m]
Condens 5300i WM	GC5300i WM 24 (100S o 210SO) 23	vedere Gruppo 4
Condens 5700i W	GC5700iW 24/24 C	vedere Gruppo 3
	GC5700i W 24/30 C	vedere Gruppo 4
	GC5700i W 15 P	vedere Gruppo 2
	GC5700i W 24 P	vedere Gruppo 3
Condens 4300i W	GC4300i W 24/25 C	vedere Gruppo 3
	GC4300i W 24/30 C	vedere Gruppo 4
	GC4300i W 15 P	vedere Gruppo 2
	GC4300i W 24 P	vedere Gruppo 3
Condens 2300 W	GC2300 W 24 C	vedere Gruppo 3
	GC2300 W 24/30 C	vedere Gruppo 4
	GC2300 W 24 P	vedere Gruppo 3
Condens 1200 W	GC1200W 24 C	vedere Gruppo 3
	GC1200W 24/30 C	vedere Gruppo 4
	GC1200W 28/30 C	vedere Gruppo 4
Condens 5700i WT	GC5700i WT 24/42 23	vedere Gruppo 4
Condens 5300i WT	GC5300i WT 24/28 23	vedere Gruppo 4

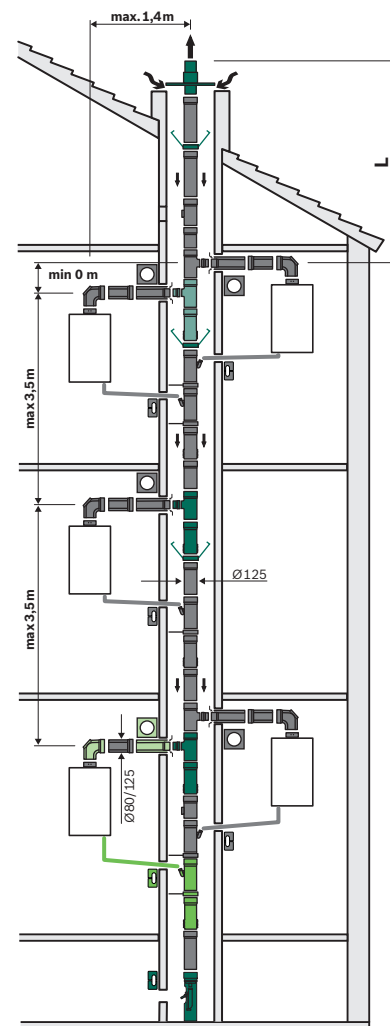







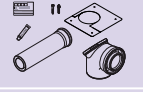
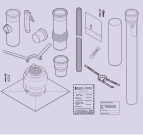
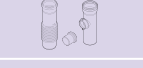
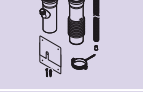

Gruppi generatori di calore a parete con $Q_{n,max}$ entro i 30 kW, per sistema fumario di scarico collettivo tipo C(14)3x - Ø80/125-125 mm, in PP rigido opaco in camino, in pressione; con ritorno condensa centralizzato ⁽¹⁾

Caldaie a condensazione a parete collegate 80/125 a DN125 rigido [n°]	Dimensioni camino per intubamento sistema C(14)3x [mm]/[Ø mm]	Lunghezze massime L alla caldaia più alta per Gruppo 2 [m]	Lunghezze massime L alla caldaia più alta per Gruppo 3 [m]	Lunghezze massime L alla caldaia più alta per Gruppo 4 [m]
3 apparecchi	200x200 / 225		10	
4 apparecchi	200x200 / 225		10	
5 apparecchi	200x200 / 225	10		
6 apparecchi	200x200 / 225	4		
3 apparecchi	225x225 / 250		10	
4 apparecchi	225x225 / 250		10	
5 apparecchi	225x225 / 250	10		7
6 apparecchi	225x225 / 250	7	3	

⁽¹⁾ **C(14)3x**: Sistema di aspirazione/scarico fumi collettivo in PP rigido, per più apparecchi a gas similari omologati per questa configurazione e rappresentati in specifici Gruppi di appartenenza. Ritorno condensa generale dal condotto collettivo verticale, indirizzato al sifone integrato nella prima caldaia collegata alla base del condotto stesso; oppure centralizzato alla base della canna collettiva. **Il sistema è possibile solo per generatori di calore a gas con potenza massima fino a 30 kW e con valvola clapet fumi**, secondo EN 15502. Fare riferimento alle sezioni del camino riportate espressamente sui manuali tecnici degli apparecchi

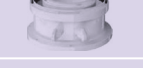
- La distanza orizzontale massima ammessa **L1** per il solo condotto concentrico orizzontale aria/fumi da caldaia a canna fumaria, allo stato attuale è **≤ 1,4 m**
 - Le altezze minima e massima ammesse **H** tra un collegamento e l'altro degli apparecchi a gas al condotto collettivo verticale di scarico rigido intubato in canna fumaria, sono comprese nell'intervallo **da 0,0 m a 3,5 m**
 Per questi sistemi è necessario incrementare la potenza minima $P_{n,min}$ [kW]. Attenersi a quanto riportato sui manuali tecnici di riferimento

Kit base ed accessori in configurazione C(14)3x - Ø80/125-125 mm, in PP rigido opaco in camino, in pressione; con ritorno condensa centralizzato

Sigla	Descrizione	Codice	Prezzo € IVA escl.
FC-Set80	 Kit base in locale per C(14)3x; Ø80/125 mm; PP/Met. bianco orizzontale fino al camino. Composto da: Tubo per passaggio a parete Ø80/125 mm L. 0,5 m; Curva 90° Ø80/125 mm c/ispezione; Rosone a parete DN130-200x260 mm; Lubrificante; Etichette CE adesive	7738112581	414,00
FC-Set125	 Kit base in camino per doppio collegamento caldaie C(14)3x; DN125 mm; PP rigido opaco. Composto da: Raccordo a T DN125 mm con attacco Ø80 mm; Espansione DN125 mm L. 429; Adattatore Ø80 mm (2 pz); Prolunga DN110 L. 1.066 mm; Terminale DN125 L. 0,5 m; Copricamino DN241 mm 450x500xH248 mm; Aumento da DN110 mm a DN125 mm; Centraggio superiore DN110 mm (2 semilune); Sifone condensati Ø33 mm L. 247 mm c/tubo corrugato Ø25 L. 1,5 m; Distanziatori universali (12 pz); Lubrificante; Etichette CE adesive	7738113190	775,00
FC-Set125-C(14)3x	 Kit estensione in camino tipo C(14)3x; DN125 mm; PP rigido opaco; 1 per 3 caldaie. Composto da: Raccordo a T DN 110 mm c/adattatore Ø80 mm L. 369 mm; Prolunga DN110 mm L. 429 mm	7738113180	300,00
FC-O125	 Kit chiusura condensa con raccordo a collettore multiplo intubato DN125 mm C(14)3x; PP rigido; 1 per caldaia. Composto da: Raccogli condensa DN125 L. 319 mm da caldaia; Tubo espansione DN125 mm L. 429; Tubo corrugato scarico condensati Ø25 mm L. 2,5 m c/tappo; Lamiera di copertura (in 2 pezzi) 240x260 mm; Staffa di fissaggio DN125 mm	7738113346	189,00
FC-Set125-C(14)3x	 Kit estensione in camino tipo C(14)3x; doppio collegamento caldaia; DN125 mm; PP rigido opaco. Composto da: Raccordo a T DN 110 mm con doppio adattatore Ø80 mm L. 369 mm; Prolunga DN110 mm L. 429 mm	7738113186	520,00
FC-O125	 Kit chiusura condensa universale DN110-125-160-200 mm C(14)3x; PP rigido. Composto da: Tappo DN131 mm; Lamiera di copertura DN130 mm (in 2 pezzi) 240x260 mm	7738113193	70,00
FC-O80	 Adattatore per curva di sostegno Ø80 mm, per C(14)3x; PP	7738113181	56,00
FC-CA80-C	 Adattatore partenza verticale Ø80/125 mm; con prese di analisi combustione	7738112714	87,00
FC-CA80-87	 Adattatore partenza curva 87°; Ø80/125 mm; PP/Met. bianco; con prese di analisi combustione	7738112717	87,00
FC-CA80	 Adattatore eccentrico Ø80/125 mm, compensazione a Ø80 mm; PP/Met. bianco; con prese di analisi combustione	7738112716	116,00
Tubo scarico condensa	 Tubo scarico condensa 2,5m Ø24mm per configurazioni C(14)3x con ritorno condensa centralizzato	7738113701	26,00

Sistema C(14)3x con ritorno condensa generale dal condotto collettivo verticale DN125 mm in PP rigido, indirizzato alla base del condotto stesso, in apposito accessorio centralizzato art. 7 738 113 346

Caldaie a condensazione

Caldaie convenzionali

Caldaie murali alta potenza

Sistemi scarichi fumi per caldaie

Scalda acqua a gas

Sistemi scarichi fumi per scaldia acqua

Scalda acqua in pompa di calore

Scalda acqua elettrici

Termoregolazione

Soluzioni ibride

Pompe di calore

Pompe di calore media-alta potenza







Climatizzazione

Solare termico

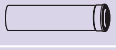
Bollitori

Schemi d'impianto

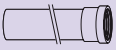
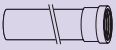
Accessori C(14)3x - Ø 80/125 mm in PP/Met. bianco a DN125 mm in PP rigido

Sigla	Descrizione	Codice	Prezzo € IVA escl.
FC-C80-500	 Prolunga Ø80/125 mm; PP/Met. bianco - L. 0,5 m	7738112645	76,00
FC-C80-1000	 Prolunga Ø80/125 mm; PP/Met. bianco - L. 1,0 m	7738112646	107,00
FC-C80-2000	 Prolunga Ø80/125 mm; PP/Met. bianco - L. 2,0 m	7738112647	189,00
FC-CR80	 Raccordo Ø80/125 mm; con sportelli di ispezione; PP/Met. bianco - L. 250 mm	7738112666	128,00
FC-CO80	 Manicotto scorrevole Ø80/125 mm; PP/Met. bianco - L. 300 mm	7738112729	116,00
FC-CER80-87	 Curva Ø80/125 mm; con ispezione; PP/Met. bianco - 87°	7738112665	189,00
FC-CE80-87	 Curva Ø80/125 mm; PP/Met. bianco - 87°	7738112648	87,00
FC-CE80-45	 Curva Ø80/125; PP/Met. bianco - 45°	7738112593	82,00
FC-CE80-30	 Curva Ø80/125; PP/Met. bianco - 30°	7738112664	82,00
FC-CE80-15	 Curva Ø80/125; PP/Met. bianco - 15°	7738112594	82,00
FC-S125-500	 Prolunga DN125 mm; PP - L. 0,5 m	7738113111	49,00
FC-S125-1000	 Prolunga DN125 mm; PP - L. 1,0 m	7738113112	62,00
FC-S125-2000	 Prolunga DN125 mm; PP - L. 2,0 m	7738113113	108,00
FC-SR125	 Raccordo fumi a T c/ispezione DN125 mm; PP rigido opaco - L. 255 mm	7738113114	108,00
FC-O125	 Distanziale universale per intubamento condotti da DN125 mm a DN200 mm; PP rigido - L. 498 mm (6 pz)	7738113135	58,00
FC-O80	 Lamiera di copertura con asola regolabile DN125 (composto da 2 lamiere presagomate); Met. bianco - Abbinabile anche ai kit C13 e C33 da Ø 80/125 mm	7738112725	44,00
FC-O80	 Rosone per parete DN129 - 202x177 mm; Met. bianco; con viti a tassello (4x)	7738112595	39,00
FC-OG	 Lubrificante speciale per guarnizioni lato fumi. Tubetto da 50 ml	7738112534	20,00

Lunghezze massime ammesse [m] per sistema fumario di scarico collettivo tipo C(14)3x - Ø80/125-160 mm, in PP rigido opaco in camino, in pressione; con ritorno condensa centralizzato ⁽¹⁾

Modello caldaia murale a condensazione a parete per applicazioni in scarico collettivo $Q_{n,max}$ entro i 30 kW	Modello	C(14)3x 80/125-160 rig. in camino $L \leq L_{Gruppo}$ [m]
Condens 5300i WM	GC5300i WM 24 (100S o 210SO) 23	vedere Gruppo 4
Condens 5700i W	GC5700iW 24/24 C	vedere Gruppo 3
	GC5700i W 24/30 C	vedere Gruppo 4
	GC5700i W 15 P	vedere Gruppo 2
	GC5700i W 24 P	vedere Gruppo 3
Condens 4300i W	GC4300i W 24/25 C	vedere Gruppo 3
	GC4300i W 24/30 C	vedere Gruppo 4
	GC4300i W 15 P	vedere Gruppo 2
	GC4300i W 24 P	vedere Gruppo 3
Condens 2300 W	GC2300 W 24 C	vedere Gruppo 3
	GC2300 W 24/30 C	vedere Gruppo 4
	GC2300 W 24 P	vedere Gruppo 3
	GC1200W 24 C	vedere Gruppo 3
Condens 1200 W	GC1200W 24/30 C	vedere Gruppo 4
	GC1200W 28/30 C	vedere Gruppo 4
Condens 5700i WT	GC5700i WT 24/42 23	vedere Gruppo 4
Condens 5300i WT	GC5300i WT 24/28 23	vedere Gruppo 4

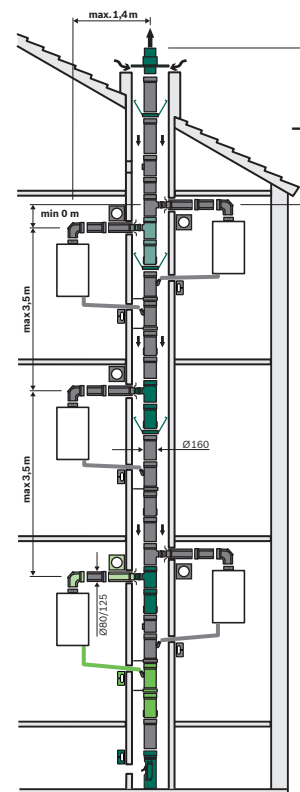

Gruppi generatori di calore a parete con $Q_{n,max}$ entro i 30 kW, per sistema fumario di scarico collettivo tipo C(14)3x - Ø80/125-160 mm, in PP rigido opaco in camino, in pressione; con ritorno condensa centralizzato ⁽¹⁾

Caldaie a condensazione a parete collegate 80/125 a DN160 rigido [n°]	Dimensioni camino per intubamento sistema C(14)3x [mm]/[Ø mm]	Lunghezze massime L alla caldaia più alta per Gruppo 2 [m]	Lunghezze massime L alla caldaia più alta per Gruppo 3 [m]	Lunghezze massime L alla caldaia più alta per Gruppo 4 [m]
3 apparecchi	225x225 / 250		10	
4 apparecchi	225x225 / 250		10	
5 apparecchi	225x225 / 250		10	
6 apparecchi	225x225 / 250		10	
7 apparecchi	225x225 / 250	10	9	5
8 apparecchi	225x225 / 250	6	3	-
3 apparecchi	250x250 / 285		10	
4 apparecchi	250x250 / 285		10	
5 apparecchi	250x250 / 285		10	
6 apparecchi	250x250 / 285		10	
7 apparecchi	250x250 / 285		10	
8 apparecchi	250x250 / 285		10	6
9 apparecchi	250x250 / 285	9	6	2
	250x250 / 285	3		-









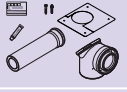

⁽¹⁾ **C(14)3x**: Sistema di aspirazione/scarico fumi collettivo in PP rigido, per più apparecchi a gas simili omologati per questa configurazione e rappresentati in specifici Gruppi di appartenenza. Ritorno condensa generale dal condotto collettivo verticale, indirizzato al sifone integrato nella prima caldaia collegata alla base del condotto stesso; oppure centralizzato alla base della canna collettiva. **Il sistema è possibile solo per generatori di calore a gas con potenza massima fino a 30 kW e con valvola clapet fumi**, secondo EN 15502. Fare riferimento alle sezioni del camino riportate espressamente sui manuali tecnici degli apparecchi

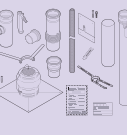
- La distanza orizzontale massima ammessa **L1** per il solo condotto concentrico orizzontale aria/fumi da caldaia a canna fumaria, allo stato attuale è **≤ 1,4 m**
 - Le altezze minima e massima ammesse **H** tra un collegamento e l'altro degli apparecchi a gas al condotto collettivo verticale di scarico rigido intubato in canna fumaria, sono comprese nell'intervallo **da 0,0 m a 3,5 m**

Per questi sistemi è necessario incrementare la potenza minima $P_{n,min}$ [kW]. Attenersi a quanto riportato sui manuali tecnici di riferimento





Caldaje a condensazione
Caldaje convenzionali
Caldaje murali alta potenza
Sistemi scarichi fumi per caldaie
Scalda acqua a gas
Sistemi scarichi fumi per caldaie
Scalda acqua in pompa di calore
Scalda acqua elettrici
Termoregolazione
Soluzioni ibride
Pompe di calore
Pompe di calore media-alta potenza
Climatizzazione
Solare termico
Bollitori
Schemi d'impianto

Kit base ed accessori in configurazione C(14)3x - Ø80/125-160 mm, in PP rigido opaco in camino, in pressione; con ritorno condensa centralizzato









Sigla	Descrizione	Codice	Prezzo € IVA escl.
FC-Set80	 Kit base in locale per C(14)3x; Ø80/125 mm; PP/Met. bianco orizzontale fino al camino. Composto da: Tubo per passaggio a parete Ø80/125 mm L. 0,5 m; Curva 90° Ø80/125 mm c/ispezione; Rosone a parete DN130-200x260 mm; Lubrificante; Etichette CE adesive	7738112581	414,00
FC-Set160-C(14)3x	 Kit estensione in camino tipo C(14)3x; DN160 mm; PP rigido opaco; 1 per 3 caldaie. Composto da: Raccordo a T DN 160 mm c/adattatore Ø80 mm - L. 382 mm; Prolunga DN1600 mm L. 442 mm	7738113182	430,00
FC-Set160-C(14)3x	 Kit estensione in camino tipo C(14)3x; doppio collegamento caldaie; DN160 mm; PP rigido opaco. Composto da: Raccordo a T DN 160 mm con doppio adattatore Ø80 mm - L. 362 mm; Prolunga DN160 mm L. 442 mm	7738113188	760,00
FC-Set160	 Kit base in camino per doppio collegamento caldaie C(14)3x; DN160 mm; PP rigido opaco. Composto da: Raccordo a T DN160 mm con attacco Ø80 mm L. 382 mm; Espansione DN160 mm L. 442 mm; Adattatore Ø80 mm (2 pz); Prolunga DN160 L. 1.082 mm; Terminale DN160 L. 0,5 m; Copricamino DN291 mm 450x500xH248 mm; Sifone condensati Ø33 mm L. 247 mm c/tubo corrugato Ø25 L. 1,5 m; Distanziatori universali (14 pz); Lamiera di copertura 240x260 mm (in 2 pezzi); Lubrificante; Etichette CE adesive	7738113194	1.070,00
FC-O80	 Kit chiusura condensa Ø80/125 mm per raccordo a collettore multiplo intubato Ø80 mm C(14)3x; PP rigido. Composto da: Tubo Ø80/125 mm di raccordo a T L. 500 mm; Tappo Ø80 mm mm; Tappo DN131 mm; Lamiera di copertura DN130 mm (in 2 pezzi) 240x260 mm; intubato	7738113344	148,00
FC-O160	 Kit chiusura condensa con raccordo a collettore multiplo intubato DN160 mm C(14)3x; PP rigido; 1 per caldaia. Composto da: Raccogli condensa DN160 L. 332 mm da caldaia; Tubo espansione DN160 mm L. 442; Tubo corrugato scarico condensati Ø25 mm L. 2,5 m c/tappo; Lamiera di copertura (in 2 pezzi) 240x260 mm; Staffa di fissaggio DN160 mm	7738113347	255,00
FC-O125	 Kit chiusura condensa universale DN110-125-160-200 mm C(14)3x; PP rigido. Composto da: Tappo DN131 mm; Lamiera di copertura DN130 mm (in 2 pezzi) 240x260 mm	7738113193	70,00
FC-O80	 Adattatore per curva di sostegno Ø80 mm, per C(14)3x; PP	7738113181	56,00
FC-CA80-C	 Adattatore partenza verticale Ø80/125 mm; con prese di analisi combustione	7738112714	87,00
FC-CA80-87	 Adattatore partenza curva 87°; Ø80/125 mm; PP/Met. bianco; con prese di analisi combustione	7738112717	87,00
FC-CA80	 Adattatore eccentrico Ø80/125 mm, compensazione a Ø80 mm; PP/Met. bianco; con prese di analisi combustione	7738112716	116,00
Tubo scarico condensa	 Tubo scarico condensa 2,5m Ø24mm per configurazioni C(14)3x con ritorno condensa centralizzato	7738113701	26,00

Sistema C(14)3x con ritorno condensa generale dal condotto collettivo verticale DN160 mm in PP rigido, indirizzato alla base del condotto stesso, in apposito accessorio centralizzato art. 7 738 113 347

Accessori C(14)3x - Ø 80/125 mm in PP/Met. bianco a DN160 mm in PP rigido

Sigla	Descrizione	Codice	Prezzo € IVA escl.
FC-C80-500	 Prolunga Ø80/125 mm; PP/Met. bianco - L. 0,5 m	7738112645	76,00
FC-C80-1000	 Prolunga Ø80/125 mm; PP/Met. bianco - L. 1,0 m	7738112646	107,00
FC-C80-2000	 Prolunga Ø80/125 mm; PP/Met. bianco - L. 2,0 m	7738112647	189,00
FC-CR80	 Raccordo Ø80/125 mm; con sportelli di ispezione; PP/Met. bianco - L. 250 mm	7738112666	128,00
FC-CO80	 Manicotto scorrevole Ø80/125 mm; PP/Met. bianco - L. 300 mm	7738112729	116,00
FC-CER80-87	 Curva Ø80/125 mm; con ispezione; PP/Met. bianco - 87°	7738112665	189,00

Accessori C(14)3x - Ø 80/125 mm in PP/Met. bianco a DN160 mm in PP rigido

Sigla	Descrizione	Codice	Prezzo € IVA escl.
FC-CE80-87	 Curva Ø80/125 mm; PP/Met. bianco - 87°	7738112648	87,00
FC-CE80-45	 Curva Ø80/125; PP/Met. bianco - 45°	7738112593	82,00
FC-CE80-30	 Curva Ø80/125; PP/Met. bianco - 30°	7738112664	82,00
FC-CE80-15	 Curva Ø80/125; PP/Met. bianco - 15°	7738112594	82,00
FC-S160-500	 Prolunga fumi/aria DN160 mm; PP rigido opaco - L. 0,5 m	7738113118	63,00
FC-S160-1000		Prolunga fumi/aria DN160 mm; PP rigido opaco - L. 1,0 m	76,00
FC-S160-2000		Prolunga fumi/aria DN160 mm; PP rigido opaco - L. 2,0 m	120,00
FC-SR160	 Raccordo fumi a T c/ispezione DN160 mm; PP rigido opaco - L. 311 mm	7738113121	187,00
AZB 974	 Curva fumi/aria DN160 mm; PP rigido opaco - 87°	7746900694	95,00
AZB 970	 Curva fumi/aria DN160 mm; PP rigido opaco - 45°	7746900690	95,00
AZB 966	 Curva fumi/aria DN160 mm; PP rigido opaco - 30°	7746900686	95,00
AZB 964	 Curva fumi/aria DN160 mm; PP rigido opaco - 15°	7746900684	95,00
AZB 1053	 Utensile per intubamento DN160 mm, INOX	7746901002	71,00
FC-O125	 Distanziale universale per intubamento condotti da DN125 mm a DN200 mm; PP rigido - L. 498 mm (6 pz)	7738113135	58,00
FC-O80	 Lamiera di copertura con asola regolabile DN125 (composto da 2 lamiere presagomate); Met. bianco - Abbinabile anche ai kit C13 e C33 da Ø 80/125 mm	7738112725	44,00
FC-O80	 Rosone per parete DN129 - 202x177 mm; Met. bianco; con viti a tassello (4x)	7738112595	39,00
FC-OG	 Lubrificante speciale per guarnizioni lato fumi. Tubetto da 50 ml	7738112534	20,00

Caldaie a condensazione

Caldaie convenzionali

Caldaie murali alta potenza

Sistemi scarichi fumi per caldaie

Scalda acqua a gas

Sistemi scarichi fumi per scaldia acqua

Scalda acqua in pompa di calore

Scalda acqua elettrici

Termoregolazione

Soluzioni ibride

Pompe di calore

Pompe di calore media-alta potenza

Climatizzazione

Solare termico

Bollitori

Schemi d'impianto

Caldaie a condensazione
 Caldaie convenzionali
 Caldaie murali alta potenza
 Sistemi scarichi fumi per caldaie
 Scaldia acqua a gas
 Sistemi scarichi fumi per scaldia acqua
 Scaldia acqua in pompa di calore
 Scaldia acqua elettrici
 Termoregolazione
 Soluzioni ibride
 Pompe di calore
 Pompe di calore media-alta potenza
 Climatizzazione
 Solare termico
 Bollitori
 Schemi d'impianto

Lunghezze massime ammesse [m] per sistema fumario di scarico collettivo tipo C(14)3x - Ø80/125-200 mm, in PP rigido opaco in camino, in pressione; con ritorno condensa centralizzato ⁽¹⁾

Modello caldaia murale a condensazione a parete per applicazioni in scarico collettivo $Q_{n,max}$ entro i 30 kW	Modello	C(14)3x 80/125-200 rig. in camino $L \leq L_{Gruppo}$ [m]
Condens 5300i WM	GC5300i WM 24 (100S o 210SO) 23	vedere Gruppo 4
Condens 5700i W	GC5700iW 24/24 C	vedere Gruppo 3
	GC5700i W 24/30 C	vedere Gruppo 4
	GC5700i W 15 P	vedere Gruppo 2
	GC5700i W 24 P	vedere Gruppo 3
Condens 4300i W	GC4300i W 24/25 C	vedere Gruppo 3
	GC4300i W 24/30 C	vedere Gruppo 4
	GC4300i W 15 P	vedere Gruppo 2
	GC4300i W 24 P	vedere Gruppo 3
Condens 2300 W	GC2300 W 24 C	vedere Gruppo 3
	GC2300 W 24/30 C	vedere Gruppo 4
	GC2300 W 24 P	vedere Gruppo 3
	GC2300 W 24 C	vedere Gruppo 3
Condens 1200 W	GC1200W 24 C	vedere Gruppo 3
	GC1200W 24/30 C	vedere Gruppo 4
	GC1200W 28/30 C	vedere Gruppo 4
Condens 5700i WT	GC5700i WT 24/42 23	vedere Gruppo 4
Condens 5300i WT	GC5300i WT 24/28 23	vedere Gruppo 4

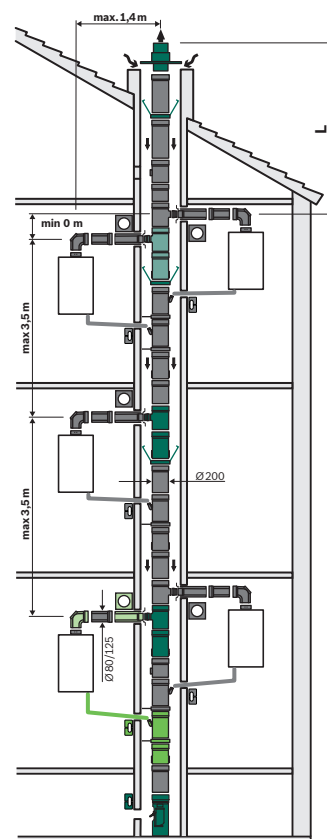

Gruppi generatori di calore a parete con $Q_{n,max}$ entro i 30 kW, per sistema fumario di scarico collettivo tipo C(14)3x - Ø80/125-200 mm, in PP rigido opaco in camino, in pressione; con ritorno condensa in caldaia o centralizzato ⁽¹⁾







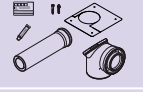
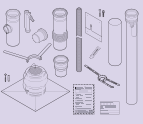
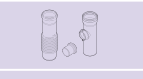
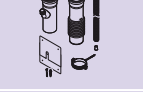

Caldaie a condensazione a parete collegate 80/125 a DN200 rigido [n°]	Dimensioni camino per intubamento sistema C(14)3x [mm]/[Ø mm]	Lunghezze massime L alla caldaia più alta per Gruppo 2 [m]	Lunghezze massime L alla caldaia più alta per Gruppo 3 [m]	Lunghezze massime L alla caldaia più alta per Gruppo 4 [m]
3 apparecchi	250x250 / 285		10	
4 apparecchi	250x250 / 285		10	
5 apparecchi	250x250 / 285		10	
6 apparecchi	250x250 / 285		10	
7 apparecchi	250x250 / 285		10	
8 apparecchi	250x250 / 285		10	6
9 apparecchi	250x250 / 285	7	2	-
10 apparecchi	250x250 / 285	2		
3 apparecchi	300x300 / 350		10	
4 apparecchi	300x300 / 350		10	
5 apparecchi	300x300 / 350		10	
6 apparecchi	300x300 / 350		10	
7 apparecchi	300x300 / 350		10	
8 apparecchi	300x300 / 350		10	
9 apparecchi	300x300 / 350		10	
10 apparecchi	300x300 / 350		10	

⁽¹⁾ **C(14)3x**: Sistema di aspirazione/scarico fumi collettivo in PP rigido, per più apparecchi a gas simili omologati per questa configurazione e rappresentati in specifici Gruppi di appartenenza. Ritorno condensa generale dal condotto collettivo verticale, indirizzato al sifone integrato nella prima caldaia collegata alla base del condotto stesso; oppure centralizzato alla base della canna collettiva. **Il sistema è possibile solo per generatori di calore a gas con potenza massima fino a 30 kW e con valvola clapet fumi**, secondo EN 15502. Fare riferimento alle sezioni del camino riportate espressamente sui manuali tecnici degli apparecchi

- La distanza orizzontale massima ammessa **L1** per il solo condotto concentrico orizzontale aria/fumi da caldaia a canna fumaria, allo stato attuale è **≤ 1,4 m**
 - Le altezze minima e massima ammesse **H** tra un collegamento e l'altro degli apparecchi a gas al condotto collettivo verticale di scarico rigido intubato in canna fumaria, sono comprese nell'intervallo **da 0,0 m a 3,5 m**
 Per questi sistemi è necessario incrementare la potenza minima $P_{n,min}$ [kW]. Attenersi a quanto riportato sui manuali tecnici di riferimento

Caldaie a condensazione
 Caldaie convenzionali
 Caldaie murali alta potenza
 Sistemi scarichi fumi per caldaie
 Scaldia acqua a gas
 Sistemi scarichi fumi per scaldia acqua
 Scaldia acqua in pompa di calore
 Scaldia acqua elettrici
 Termoregolazione
 Soluzioni ibride
 Pompe di calore
 Pompe di calore media-alta potenza
 Climatizzazione
 Solare termico
 Bollitori
 Schemi d'impianto

Kit base ed accessori in configurazione C(14)3x - Ø80/125-200 mm, in PP rigido opaco in camino, in pressione; con ritorno condensa centralizzato

Sigla	Descrizione	Codice	Prezzo € IVA escl.
FC-Set80	 Kit base in locale per C(14)3x; Ø80/125 mm; PP/Met. bianco orizzontale fino al camino. Composto da: Tubo per passaggio a parete Ø80/125 mm L. 0,5 m; Curva 90° Ø80/125 mm c/ispezione; Rosone a parete DN130-200x260 mm; Lubrificante; Etichette CE adesive	7738112581	414,00
FC-Set200	 Kit base in camino per doppio collegamento caldaie C(14)3x; DN200 mm; PP rigido opaco. Composto da: Raccordo a T DN200 mm con attacco Ø80 mm L. 400 mm; Espansione DN200 mm L. 460 mm; Adattatore Ø80 mm (2 pz); Prolunga DN160 L. 1.082 mm; Terminale DN200 L. 0,5 m; Copricamino DN376 mm 450x500xH246 mm; Sifone condensati Ø33 mm L. 247 mm c/tubo corrugato Ø25 L. 1,5 m; Distanziatori universali (14 pz); Lamiera di coperura 240x260 mm (in 2 pezzi); Lubrificante; Etichette CE adesive	7738113196	790,00
FC-Set200-C(14)3x	 Kit estensione in camino tipo C(14)3x; DN200 mm; PP rigido opaco; 1 per 3 caldaie. Composto da: Raccordo a T DN200 mm c/adattatore Ø80 mm L. 400 mm; Prolunga DN200 mm L. 460 mm	7738113183	470,00
FC-O200	 Kit chiusura condensa con raccordo a collettore multiplo intubato DN200 mm C(14)3x; PP rigido; 1 per caldaia. Composto da: Raccogli condensa DN200 L. 350 mm da caldaia; Tubo espansione DN200 mm L. 460; Tubo corrugato scarico condensati Ø25 mm L. 2,5 m c/tappo; Lamiera di copertura (in 2 pezzi) 240x260 mm; Staffa di fissaggio DN200 mm	7738113348	305,00
FC-Set200-C(14)3x	 Kit estensione in camino tipo C(14)3x; doppio collegamento caldaia; DN200 mm; PP rigido opaco. Composto da: Raccordo a T DN 200 mm con doppio adattatore Ø80 mm L. 400 mm	7738113189	940,00
FC-O80	 Kit chiusura condensa Ø80/125 mm per raccordo a collettore multiplo intubato Ø80 mm C(14)3x; PP rigido. Composto da: Tubo Ø80/125 mm di raccordo a T L. 500 mm; Tappo Ø80 mm; Tappo DN131 mm; Lamiera di copertura DN130 mm (in 2 pezzi) 240x260 mm; intubato	7738113344	148,00
FC-O125	 Kit chiusura condensa universale DN110-125-160-200 mm C(14)3x; PP rigido. Composto da: Tappo DN131 mm; Lamiera di copertura DN130 mm (in 2 pezzi) 240x260 mm	7738113193	70,00
FC-O80	 Adattatore per curva di sostegno Ø80 mm, per C(14)3x; PP	7738113181	56,00
FC-CA80-C	 Adattatore partenza verticale Ø80/125 mm; con prese di analisi combustione	7738112714	87,00
FC-CA80-87	 Adattatore partenza curva 87°; Ø80/125 mm; PP/Met. bianco; con prese di analisi combustione	7738112717	87,00
Tubo scarico condensa	 Tubo scarico condensa 2,5m Ø24mm per configurazioni C(14)3x con ritorno condensa centralizzato	7738113701	26,00

Sistema C(14)3x con ritorno condensa generale dal condotto collettivo verticale DN200 mm in PP rigido, indirizzato alla base del condotto stesso, in appositi accessori centralizzati (art. 7 738 113 348 e art. 7 738 113 196)

Accessori C(14)3x - Ø 80/125 mm in PP/Met. bianco a DN200 mm in PP rigido

Sigla	Descrizione	Codice	Prezzo € IVA escl.	
FC-C80-500		Prolunga Ø80/125 mm; PP/Met. bianco - L. 0,5 m	7738112645	76,00
FC-C80-1000		Prolunga Ø80/125 mm; PP/Met. bianco - L. 1,0 m	7738112646	107,00
FC-C80-2000		Prolunga Ø80/125 mm; PP/Met. bianco - L. 2,0 m	7738112647	189,00
FC-CR80		Raccordo Ø80/125 mm; con sportelli di ispezione; PP/Met. bianco - L. 250 mm	7738112666	128,00
FC-CO80		Manicotto scorrevole Ø80/125 mm; PP/Met. bianco - L. 300 mm	7738112729	116,00
FC-CER80-87		Curva Ø80/125 mm; con ispezione; PP/Met. bianco - 87°	7738112665	189,00
FC-CE80-87		Curva Ø80/125 mm; PP/Met. bianco - 87°	7738112648	87,00

Caldaie a
condensazioneCaldaie
convenzionaliCaldaie murali
alta potenzaSistemi
scarichi fumi
per caldaieScalda acqua
a gasSistemi
scarichi fumi per
scalda acquaScalda acqua
in pompa
di caloreScalda acqua
elettrici

Termoregolazione

Soluzioni
ibridePompe
di calorePompe di calore
media-alta
potenza







Climatizzazione

Solare
termico

Bollitori

Schemi
d'impianto

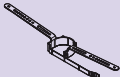
Accessori C(14)3x - Ø 80/125 mm in PP/Met. bianco a DN200 mm in PP rigido

Sigla	Descrizione	Codice	Prezzo € IVA escl.	
FC-CE80-45	 Curva Ø80/125; PP/Met. bianco - 45°	7738112593	82,00	
FC-CE80-30	 Curva Ø80/125; PP/Met. bianco - 30°	7738112664	82,00	
FC-CE80-15	 Curva Ø80/125; PP/Met. bianco - 15°	7738112594	82,00	
FC-S200-500		Prolunga fumi/aria DN200 mm; PP rigido opaco - L. 0,5 m	7738113122	126,00
FC-S200-1000		Prolunga fumi/aria DN200 mm; PP rigido opaco - L. 1,0 m	7738113123	175,00
FC-S200-2000		Prolunga fumi/aria DN200 mm; PP rigido opaco - L. 2,0 m	7738113124	270,00
FC-SR200	 Raccordo fumi a T c/ispezione DN200 mm; PP rigido opaco - L. 600 mm	7738113125	380,00	
FC-O125	 Distanziale universale per intubamento condotti da DN125 mm a DN200 mm; PP rigido - L. 498 mm (6 pz)	7738113135	58,00	
FC-OG	 Lubrificante speciale per guarnizioni lato fumi. Tubetto da 50 ml	7738112534	20,00	

Lunghezze massime ammesse [m] per sistema fumario misto tipo B53/B23(p), con aspirazione aria dal locale di installazione e scarico fumi verticale in camino, in PP rigido opaco

Caldaie a condensazione per applicazioni monofamiliari	Modello	B53/B23(p) misto DN100 aria dal locale - Ø60 fumi $L_{eq,max} \leq L_s + L_w$ [m]	B53/B23(p) misto DN125 aria dal locale - Ø80 fumi $L_{eq,max} \leq L_s + L_w$ [m]
Serie a parete	Modelli a parete		
Condens 5300i WM	GC5300i WM 24/100 S 23	18	50
	GC5300i WM 24/210 SO 23	18	50
Condens 5700i W	GC5700iW 24/24 C	21	25
	GC5700i W 24/30 C	15	50
	GC5700i W 30/35 C	-	50
	GC5700i W 15 P	47	50
	GC5700i W 24 P	21	25
	GC5700i W 35 P	-	50
Condens 4300i W	GC4300i W 24 P	21	25
	GC4300i W 24/25 C	21	25
	GC4300i W 24/30 C	18	50
	GC4300i W 15 P	39	25
Condens 2300 W (Balcony)	GC2300 W 24 C	21	25
	GC2300 W 24/30 C	18	50
Condens 2300 W	GC2300 W 24 P	21	25
Condens 1200 W	GC1200W 24 C 23	18	50
	GC1200W 24/30 C 23	12	50
	GC1200W 28/30 C 23	12	50
	GC1200W 32/35 C 23	10	15
Condens 5700i WT	GC5700i WT 24/42 2318	18	50
Condens 5300i WT	GC5300i WT 24/28 23	18	50
Serie a basamento	Modelli a basamento		
Condens 2000F	2000F 35 kW	-	11
Condens 3000F	3000F 30 kW	-	11

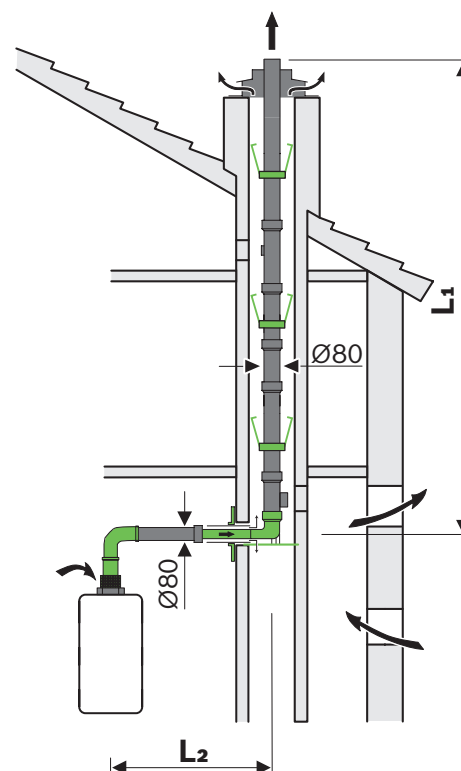
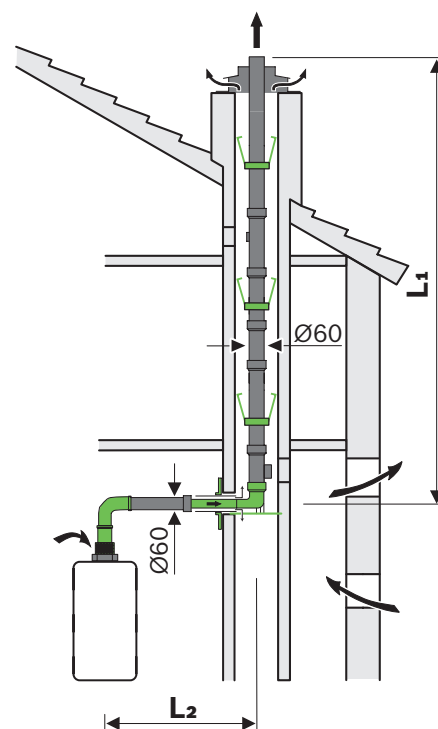





Le curve necessarie alla realizzazione del sistema di aspirazione/scarico, (ad es. la curva 87° sull'apparecchio e la curva di ingresso 87° con staffa di supporto nel cavedio), per le configurazioni tipo B53/B23(p) - C53x - C93x, sono già state considerate nelle lunghezze massime delle tubazioni del condotto di scarico fumi.

- A ogni curva aggiuntiva 87° corrisponde 1,5 m di lunghezza lineare equivalente sia per il condotto di scarico fumi sia per aspirazione aria; e a ogni curva di 45° - 30° - 15° corrisponde 0,5 m.













- La lunghezza equivalente orizzontale massima ammessa per il solo condotto concentrico orizzontale aria/fumi (L_2) da caldaia a cavedio, allo stato attuale è ≤ 5 m.

Caldaie a condensazione
Caldaie convenzionali
Caldaie murali alta potenza
Sistemi scari fumi per caldaie
Scalda acqua a gas
Sistemi scari fumi per scalda acqua
Scalda acqua in pompa di calore
Scalda acqua elettrici
Termoregolazione
Soluzioni ibride
Pompe di calore
Pompe di calore media-alta potenza
Climatizzazione
Solare termico
Bollitori
Schemi d'impianto



Kit base in configurazione B53/B23(p) misto - DN100 mm in aspirazione dal locale e Ø60 mm scarico fumi in camino, in PP rigido opaco

Sigla	Descrizione	Codice	Prezzo € IVA escl.
FC-Set60-B53	 kit base B53/B23(p); Ø60 mm; PP rigido opaco (senza curva c/ispezione e copertura e terminale UV). Composto da: Griglia aria Ø80/125 mm; riduzione Ø80/60 mm; curva 87° Ø60 mm; prolunga passaggio a parete Ø60/100mm L. 0,5 m; curva 87° Ø60mm con reggia di sostegno per base camino; rosone parete interna DN125 mm; distanziali (6x). Per GB192i necessario adattatore specifico	7738113231	325,00
FC-Set60-B53	 kit base B53/B23(p) per caldaie a basamento - Ø60 mm; PP rigido opaco. Composto da: Riduzione Ø80/60 mm; raccordo a T Ø60 mm c/ispezione; prolunga per passaggio a parete Ø60/100 mm L. 0,5 m; curva 87° Ø60 mm con reggia di sostegno per base camino; rosone per parete interna DN125 mm; distanziali (6x); copricamino nero e terminale nero anti UV. Per GB192i necessario adattatore specifico	7738112783	336,00
FC-CA80-C	 Adattatore partenza verticale Ø80/125 mm; con prese di analisi combustione	7738112714	87,00
FC-O80	 Griglia aspirazione aria comburente; B53/B23(p); Ø80/125 mm; Met. bianco	7738112718	62,00



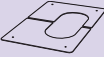

Accessori B53/B23(p) misto - DN100 mm in aspirazione dal locale e Ø60 mm scarico fumi in camino, in PP rigido opaco

Sigla	Descrizione	Codice	Prezzo € IVA escl.
FC-S60-500	 Prolunga fumi Ø60 mm; PP rigido opaco - L. 0,5 m	7738112623	29,00
FC-S60-1000	 Prolunga fumi Ø60 mm; PP rigido opaco - L. 1,0 m	7738112624	42,00
FC-S60-2000	 Prolunga fumi Ø60 mm; PP rigido opaco - L. 2,0 m	7738112625	56,00
FC-SR60	 Raccordo fumi a T Ø60 mm c/ispezione; PP rigido opaco - L. 615 mm	7738112630	49,00
FC-Set-S60	 Kit prolunghe per condotto fumi Ø60 mm; PP rigido opaco - L. 10 m (4 pz da 2 m, 1 pz da 1 m, 2 pz da 0,5 m)	7738112522	271,00
FC-Set-SR60	 Kit prolunghe per condotto fumi Ø60 mm; PP rigido opaco - L. 10 m (4 pz da 2 m, 1 pz da 1 m, 2 pz da 0,5 m + raccordo a T c/ispezione)	7738112523	300,00
FC-SE60-87	 Curva fumi Ø60 mm; PP rigido opaco - 87°	7738112626	37,00
FC-SE60-45	 Curva fumi Ø60 mm; PP rigido opaco - 45°	7738112627	29,00
FC-SE60-30	 Curva fumi Ø60 mm; PP rigido opaco - 30°	7738112628	29,00
FC-SE60-15	 Curva fumi Ø60 mm; PP rigido opaco - 15°	7738112629	29,00
FC-S60-500	 Prolunga / terminale fumi Ø60 mm, PP rigido nero anti-UV - L. 0,5 m	7738113242	116,00
FC-O60	 Copertura camino Ø60 mm; 400x400x252 mm, Ø60 mm; PP rigido opaco, c/ terminale L. 0,5 m, anti UV, nero	7738112635	173,00

Accessori B53/B23(p) misto - DN100 mm in aspirazione dal locale e Ø60 mm scarico fumi in camino, in PP rigido opaco



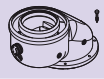













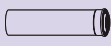

Sigla	Descrizione	Codice	Prezzo € IVA escl.
FC-O60	 Distanziatore interno per intubamento condotto flessibile e rigido da Ø60 mm; PP (3x)	7738112632	29,00
FC-O60	 Lamiera di copertura con asola regolabile DN100 mm (composto da 2 lamiere presagomate); Met. bianco - Abbinabile anche ai kit C13x e C33x da Ø60/100 mm	7738112537	42,00
FC-OG	 Lubrificante speciale per guarnizioni lato fumi. Tubetto da 50 ml	7738112534	20,00

Kit base in configurazione B53/B23(p) misto - DN125 mm in aspirazione dal locale e Ø80 mm scarico fumi, in PP rigido opaco

Sigla	Descrizione	Codice	Prezzo € IVA escl.
FC-Set80-B53	 Kit base B53/B23(p) - Ø80 mm; PP rigido opaco (senza curva c/ispezione.e copertura e terminale UV). Composto da: Griglia aria comburente; curva 87° Ø80 mm; tubo Ø80 mm per passaggio parete; rosone per parete interna; curva 87° Ø80 mm con reggia di supporto base camino; distanziali (6x); etichette CE adesive, lubrificante. Per GB192i necessario adattatore specifico	7738113252	402,00
FC-Set80-B53	 Kit base B53/B23(p) per caldaie a basamento; Ø80 mm; PP rigido opaco.. Composto da: Tubo Ø80 mm per passaggio parete; raccordo a T Ø80 mm c/ ispezione, rosone per parete interna; curva 87° Ø80 mm con reggia di supporto base camino; copricamino con terminale nero L. 0,5 m; distanziali (6x); etichette CE adesive, lubrificante	7738112750	414,00
FC-CA80-C	 Adattatore partenza verticale Ø80/125 mm; con prese di analisi combustione	7738112714	87,00
FC-CA80	 Adattatore eccentrico Ø80/125 mm, compensazione a Ø80 mm; PP/Met. bianco; con prese di analisi combustione	7738112716	116,00
FC-O80	 Griglia aspirazione aria comburente; B53/B23(p); Ø80/125 mm; Met. bianco	7738112718	62,00

Caldaie a condensazione
Caldaie convenzionali
Caldaie murali alta potenza
Sistemi scarichi fumi per caldaie
Scalda acqua a gas
Sistemi scarichi fumi per scaldia acqua
Scalda acqua in pompa di calore
Scalda acqua elettrici
Termoregolazione
Soluzioni ibride
Pompe di calore
Pompe di calore media-alta potenza
Climatizzazione
Solare termico
Bollitori
Schemi d'impianto

Accessori B53/B23(p) misto - DN125 mm in aspirazione dal locale e Ø80 mm scarico fumi in camino, in PP rigido opaco

Sigla	Descrizione	Codice	Prezzo € IVA escl.
FC-S80-500-W	 Prolunga fumi/aria Ø80 mm; PP rigido bianco - L. 0,5 m	7738113236	42,00
FC-S80-1000-W	 Prolunga fumi/aria Ø80 mm; PP rigido bianco - L. 1,0 m	7738113237	62,00
FC-S80-2000-W	 Prolunga fumi/aria Ø80 mm; PP rigido bianco - L. 2,0 m	7738113238	76,00
FC-SE80-87-W	 Curva fumi/aria Ø80 mm; PP rigido bianco - 87°	7738113239	42,00
FC-SE80-45-W	 Curva fumi/aria Ø80 mm; PP rigido bianco - 45°	7738113240	42,00
FC-S80-500	 Prolunga fumi Ø80 mm, PP rigido opaco - L. 0,5 m	7738112650	36,00
FC-S80-1000		7738112651	55,00
FC-S80-2000		7738112652	70,00
FC-SR80	 Raccordo fumi a T Ø80 mm c/ispezione; PP rig. opaco - L. 250 mm	7738112669	49,00
FC-SO80	 Manicotto scorrevole Ø80 mm; PP rigido opaco - L. 300 mm	7738112730	69,00
FC-Set-S80	 Kit prolunghe per condotto fumi Ø80 mm; PP rigido opaco - L. 10 m (4 pz da 2 m, 1 pz da 1 m, 2 pz da 0,5 m)	7738112670	358,00
FC-Set-SR80	 Kit prolunghe per condotto fumi Ø80 mm; PP rigido opaco - L. 10 m (4 pz da 2 m, 1 pz da 1 m, 2 pz da 0,5 m + raccordo a T c/ispezione)	7738112598	392,00
FC-SE80-87	 Curva fumi/aria Ø80 mm; PP rigido opaco - 87°	7738112654	36,00
FC-SE80-45	 Curva fumi/aria Ø80 mm; PP rigido opaco - 45°	7738112653	36,00
FC-SE80-30	 Curva fumi/aria Ø80 mm; PP rigido opaco - 30°	7738112668	36,00
FC-SE80-15	 Curva fumi/aria Ø80 mm; PP rigido opaco - 15°	7738112667	36,00
FC-S80-250	 Prolunga/terminale fumi Ø80 mm, PP rigido nero anti-UV - L. 380 mm	7738112737	137,00
FC-O80	 Copertura camino Ø80 mm, 400x400x252 mm; PP rigido opaco, c/terminale L. 0,5 m, anti UV, nero	7738112719	189,00
FC-O60	 Distanziatore interno per intubamento condotto flessibile e rigido da Ø80 mm; PP (3x)	7738112597	37,00
FC-O80	 Rosone per parete DN129 - 202x177 mm; Met. bianco; con viti a tassello (4x)	7738112595	39,00
FC-OG	 Lubrificante speciale per guarnizioni lato fumi. Tubetto da 50 ml	7738112534	20,00

Lunghezze massime ammesse [m] per sistema fumario misto tipo B53/B23(p), con aspirazione aria dal locale di installazione e scarico fumi verticale in camino, in PP flessibile grigio

Caldaie a condensazione per applicazioni monofamiliari	Modello	B53/B23(p) misto DN100 aria dal locale - Ø60 fumi $L_{eq,max} \leq L_s + L_w$ [m]	B53/B23(p) misto DN125 aria dal locale - Ø80 fumi $L_{eq,max} \leq L_s + L_w$ [m]
Serie a parete	Modelli a parete		
Condens 5300i WM	GC5300i WM 24/100 S 23	9	50
	GC5300i WM 24/210 SO 23	9	50
Condens 5700i W	GC5700iW 24/24 C	8	25
	GC5700i W 24/30 C	7	50
	GC5700i W 30/35 C	-	34
	GC5700i W 15 P	16	25
	GC5700i W 24 P	8	25
	GC5700i W 35 P	-	34
Condens 4300i W	GC4300i W 24 P	8	25
	GC4300i W 24/25 C	8	25
	GC4300i W 24/30 C	9	50
	GC4300i W 15 P	14	25
Condens 2300 W (Balcony)	GC2300 W 24 C	8	25
	GC2300 W 24/30 C	9	50
Condens 2300 W	GC2300 W 24 P	8	25
Condens 1200 W	GC1200W 24 C 23	-	35
	GC1200W 24/30 C 23	-	35
	GC1200W 28/30 C 23	-	35
	GC1200W 32/35 C 23	10	15
Condens 5700i WT	GC5700i WT 24/42 2318	9	50
Condens 5300i WT	GC5300i WT 24/28 23	9	50
Serie a basamento	Modelli a basamento		
Condens 2000F	2000F 35 kW	-	11
Condens 3000F	3000F 30 kW	-	11

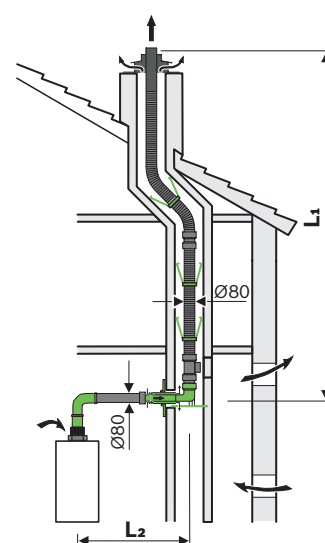
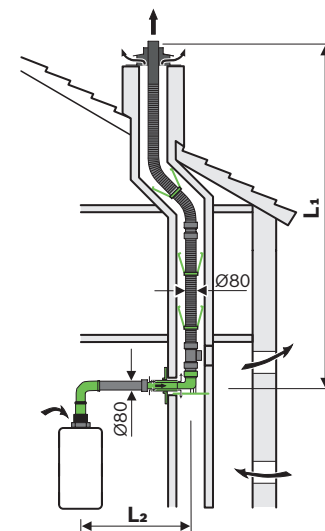
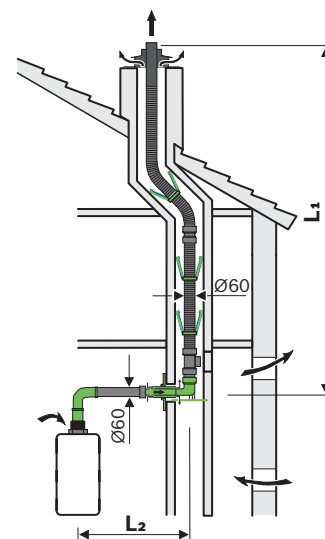





- Le curve necessarie alla realizzazione del sistema di aspirazione/scarico, (ad es. la curva 87° sull'apparecchio e la curva di ingresso 87° con staffa di supporto nel cavedio), per le configurazioni tipo B53/B23(p) - C53x - C93x, sono già state considerate nelle lunghezze massime delle tubazioni del condotto di scarico fumi.













- A ogni curva aggiuntiva 87° corrisponde 1,5 m di lunghezza lineare equivalente sia per il condotto di scarico fumi sia per aspirazione aria; e a ogni curva di 45° - 30° - 15° corrisponde 0,5 m.

La lunghezza equivalente orizzontale massima ammessa per il solo condotto concentrico orizzontale aria/fumi (L_2) da caldaia a cavedio, allo stato attuale è ≤ 5 m.







Kit base in configurazione B53/B23(p) misto - DN100 mm in aspirazione dal locale e Ø60 mm scarico fumi in camino, in PP flessibile grigio

Sigla	Descrizione	Codice	Prezzo € IVA escl.
FC-Set60-B53	 kit base B53/B23(p); Ø60 mm; PP rigido opaco (senza curva c/ispezione e copertura e terminale UV). Composto da: Griglia aria Ø80/125 mm; riduzione Ø80/60 mm; curva 87° Ø60 mm; prolunga passaggio a parete Ø60/100mm L. 0,5 m; curva 87° Ø60mm con reggia di sostegno per base camino; rosone parete interna DN125 mm; distanziali (6x). Per GB192i necessario adattatore specifico	7738113231	325,00
FC-Set60-B53	 kit base B53/B23(p) per caldaie a basamento - Ø60 mm; PP rigido opaco. Composto da: Riduzione Ø80/60 mm; raccordo a T Ø60 mm c/ispezione; prolunga per passaggio a parete Ø60/100 mm L. 0,5 m; curva 87° Ø60 mm con reggia di sostegno per base camino; rosone per parete interna DN125 mm; distanziali (6x); copricamino nero e terminale nero anti UV. Per GB192i necessario adattatore specifico	7738112783	336,00
FC-CA80-C	 Adattatore partenza verticale Ø80/125 mm; con prese di analisi combustione	7738112714	87,00
FC-O80	 Griglia aspirazione aria comburente; B53/B23(p); Ø80/125 mm; Met. bianco	7738112718	62,00



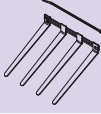

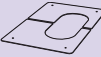
Accessori B53/B23(p) misto - DN100 mm in aspirazione dal locale e Ø60 mm scarico fumi in camino, in PP flessibile grigio

Sigla	Descrizione	Codice	Prezzo € IVA escl.
FC-S60-500	 Prolunga fumi Ø60 mm; PP rigido opaco - L. 0,5 m	7738112623	29,00
FC-S60-1000	 Prolunga fumi Ø60 mm; PP rigido opaco - L. 1,0 m	7738112624	42,00
FC-S60-2000	 Prolunga fumi Ø60 mm; PP rigido opaco - L. 2,0 m	7738112625	56,00
FC-SR60	 Raccordo fumi a T Ø60 mm c/ispezione; PP rigido opaco - L. 615 mm	7738112630	49,00
FC-SE60-87	 Curva fumi Ø60 mm; PP rigido opaco - 87°	7738112626	37,00
FC-SE60-45	 Curva fumi Ø60 mm; PP rigido opaco - 45°	7738112627	29,00
FC-SE60-30	 Curva fumi Ø60 mm; PP rigido opaco - 30°	7738112628	29,00
FC-SE60-15	 Curva fumi Ø60 mm; PP rigido opaco - 15°	7738112629	29,00
FC-Set-F60	 Kit rotolo tubo flessibile Ø60 mm; PP grigio - L. 12,5 m. Composto da: Manicotti di giunzione flex/rig (2x), Distanziatore interno (3x), Centraggio (1x), Guarnizioni tubo flex (2x), Fascetta di fissaggio (3x), Etichetta CE adesiva	7738112524	510,00
FC-Set-F60	 Kit tubo flessibile Ø60 mm; PP grigio - L. 5 m. Utilizzo anche per estensione condotto fumi. Composto da: Manicotto di giunzione flex/rig (1x) -Manicotti di giunzione flex/flex (2x) -Distanziatore interno (3x) -Centraggio (1x) -Guarnizioni tubo flex (2x) -Fascetta di fissaggio (3x) -Etichetta CE adesiva	7738112525	215,00
FC-FR60	 Raccordo a T Ø60 mm, c/ispezione; PP rigido opaco; per condotto flessibile	7738112633	189,00
FC-FO60	 Manicotto di giunzione condotti flessibile/flessibile Ø60 mm; PP rigido opaco - L. 90 mm	7738112634	134,00

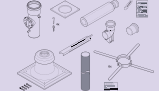

Accessori B53/B23(p) misto - DN100 mm in aspirazione dal locale e Ø60 mm scarico fumi in camino, in PP flessibile grigio

Sigla	Descrizione	Codice	Prezzo € IVA escl.
FC-S60-500	 Prolunga / terminale fumi Ø60 mm, PP rigido nero anti-UV - L. 0,5 m	7738113242	116,00
FC-O60	 Copertura camino Ø60 mm; 400x400x252 mm, Ø60 mm; PP rigido opaco, c/ terminale L. 0,5 m, anti UV, nero	7738112635	173,00
FC-O60	 Distanziatore interno per intubamento condotto flessibile e rigido da Ø60 mm; PP (3x)	7738112632	29,00
FC-O60	 Accessorio di montaggio per condotto flessibile Ø60 mm; PP grigio	7738112533	215,00
FC-O60	 Lamiera di copertura con asola regolabile DN100 mm (composto da 2 lamiere presagomate); Met. bianco - Abbinabile anche ai kit C13x e C33x da Ø60/100 mm	7738112537	42,00
FC-OG	 Lubrificante speciale per guarnizioni lato fumi. Tubetto da 50 ml	7738112534	20,00

Kit base in configurazione B53/B23(p) misto - DN125 mm in aspirazione dal locale e Ø80 mm scarico fumi, in PP flessibile grigio

Sigla	Descrizione	Codice	Prezzo € IVA escl.
FC-Set80-B53	 Kit base B53/B23(p) - Ø80 mm; PP rigido opaco (senza curva c/ispezione.e copertura e terminale UV). Composto da: Griglia aria comburente; curva 87° Ø80 mm; tubo Ø80 mm per passaggio parete; rosone per parete interna; curva 87° Ø80 mm con reggia di supporto base camino; distanziali (6x); etichette CE adesive, lubrificante. Per GB192i necessario adattatore specifico	7738113252	402,00
FC-Set80-B53	 Kit base B53/B23(p) per caldaie a basamento; Ø80 mm; PP rigido opaco.. Composto da: Tubo Ø80 mm per passaggio parete; raccordo a T Ø80 mm c/ ispezione, rosone per parete interna; curva 87° Ø80 mm con reggia di supporto base camino; copricamino con terminale nero L. 0,5 m; distanziali (6x); etichette CE adesive, lubrificante	7738112750	414,00
FC-CA80-C	 Adattatore partenza verticale Ø80/125 mm; con prese di analisi combustione	7738112714	87,00
FC-CA80	 Adattatore eccentrico Ø80/125 mm, compensazione a Ø80 mm; PP/Met. bianco; con prese di analisi combustione	7738112716	116,00
FC-O80	 Griglia aspirazione aria comburente; B53/B23(p); Ø80/125 mm; Met. bianco	7738112718	62,00

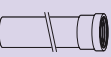
Accessori B53/B23(p) misto - DN125 mm in aspirazione dal locale e Ø 80 mm scarico fumi in camino, in PP flessibile grigio

Sigla	Descrizione	Codice	Prezzo € IVA escl.	
FC-S80-500-W		Prolunga fumi/aria Ø80 mm; PP rigido bianco - L. 0,5 m	7738113236	42,00
FC-S80-2000-W		Prolunga fumi/aria Ø80 mm; PP rigido bianco - L. 2,0 m	7738113238	76,00
FC-S80-1000-W		Prolunga fumi/aria Ø80 mm; PP rigido bianco - L. 1,0 m	7738113237	62,00
FC-SE80-87-W		Curva fumi/aria Ø80 mm; PP rigido bianco - 87°	7738113239	42,00

Caldaie a condensazione
Caldaie convenzionali
Caldaie murali alta potenza
Sistemi scarichi fumi per caldaie
Scalda acqua a gas
Sistemi scarichi fumi per scaldia acqua
Scalda acqua in pompa di calore
Scalda acqua elettrici
Termoregolazione
Soluzioni ibride
Pompe di calore
Pompe di calore media-alta potenza
Climatizzazione
Solare termico
Bollitori
Schemi d'impianto

Accessori B53/B23(p) misto - DN125 mm in aspirazione dal locale e Ø 80 mm scarico fumi in camino, in PP flessibile grigio

Sigla	Descrizione	Codice	Prezzo € IVA escl.
FC-SE80-45-W	 Curva fumi/aria Ø80 mm; PP rigido bianco - 45°	7738113240	42,00
FC-S80-500	 Prolunga fumi Ø80 mm; PP rigido opaco - L. 0,5 m	7738112650	36,00
FC-S80-1000	 Prolunga fumi/aria Ø80 mm; PP rigido opaco - L. 1,0 m	7738112651	55,00
FC-S80-2000	 Prolunga fumi/aria Ø80 mm; PP rigido opaco - L. 2,0 m	7738112652	70,00
FC-SR80	 Raccordo fumi a T Ø80 mm c/ispezione; PP rig. opaco - L. 250 mm	7738112669	49,00
FC-SO80	 Manicotto scorrevole Ø80 mm; PP rigido opaco - L. 300 mm	7738112730	69,00
FC-SE80-87	 Curva fumi/aria Ø80 mm; PP rigido opaco - 87°	7738112654	36,00
FC-SE80-45	 Curva fumi/aria Ø80 mm; PP rigido opaco - 45°	7738112653	36,00
FC-SE80-30	 Curva fumi/aria Ø80 mm; PP rigido opaco - 30°	7738112668	36,00
FC-SE80-15	 Curva fumi/aria Ø80 mm; PP rigido opaco - 15°	7738112667	36,00
FC-Set-F80	 Kit rotolo tubo flessibile Ø80 mm; PP grigio - L. 15 m. Composto da: Manicotto di giunzione flex/rig (1x), Distanziatori interni (3x), Centraggio (1x), Guarnizioni tubo flex (2x)	7738112689	820,00
FC-Set-F80	 Kit rotolo tubo flessibile Ø80 mm; PP grigio - L. 25 m. Composto da: Manicotto di giunzione flex/rig (1x), Distanziatori interni (3x), Centraggio (1x), Guarnizioni tubo flex (2x)	7738112690	1.300,00
FC-FR80	 Raccordo a T Ø80 mm, c/ispezione; PP rigido opaco; per condotto flessibile	7738112692	298,00
FC-FO80	 Manicotto di giunzione condotti flessibile/flessibile Ø80 mm; PP rigido opaco - L. 112 mm	7738112691	149,00
FC-FO80	 Manicotto di giunzione condotti rigido/flessibile Ø80 mm; PP rigido opaco L. 91 mm	7738113130	173,00
FC-S80-250	 Prolunga/terminale fumi Ø80 mm, PP rigido nero anti-UV - L. 380 mm	7738112737	137,00
FC-O80	 Copertura camino Ø80 mm, 400x400x252 mm; PP rigido opaco, c/terminale L. 0,5 m, anti UV, nero	7738112719	189,00
FC-O80	 Accessorio di montaggio per condotto flessibile Ø80 mm; PP grigio	7738112723	229,00
FC-O60	 Distanziatore interno per intubamento condotto flessibile e rigido da Ø80 mm; PP (3x)	7738112597	37,00
FC-O80	 Rosone per parete DN129 - 202x177 mm; Met. bianco; con viti a tassello (4x)	7738112595	39,00
FC-OG	 Lubrificante speciale per guarnizioni lato fumi. Tubetto da 50 ml	7738112534	20,00

Esempi di configurazioni sistemi fumari per centrali termiche secondo UNI CEN/TR 1749

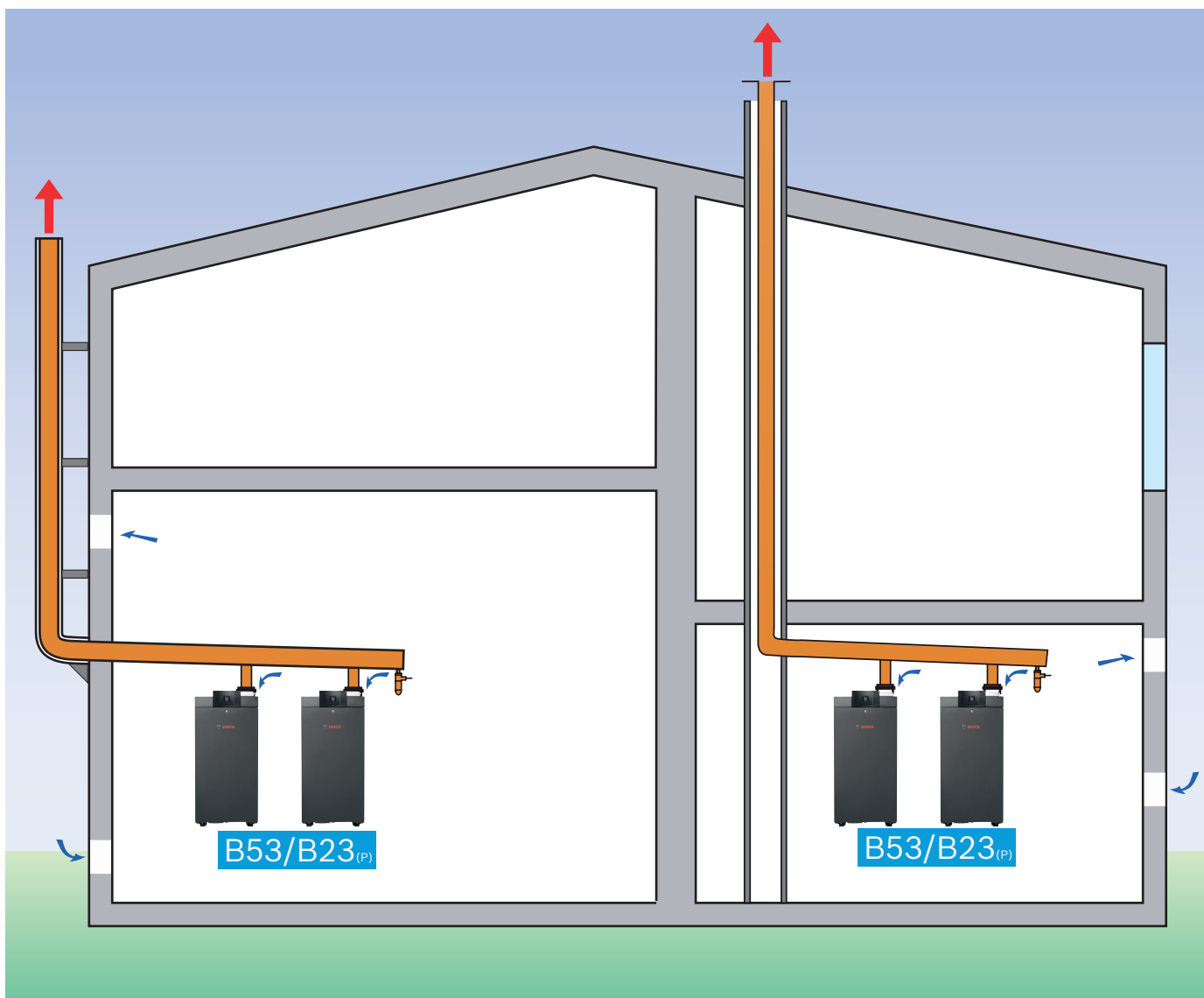

Legenda:

B53/B23(p): Sistema misto con condotto di scarico fumi verticale singolo, in pressione negativa o in pressione positiva, dipendente dall'aria nel locale di installazione

* **C13x:** Sistema fumario con scarico orizzontale a parete o attraverso tetto inclinato, indipendente dall'aria nel locale di installazione. Solo per caldaie a gas entro i 70 kW (v. UNI 11528 e s.m.i.)

* **C33x:** Sistema fumario con scarico verticale per passaggio attraverso tetto piano o inclinato, indipendente dall'aria nel locale di installazione

* **C53x:** Sistema sdoppiato con scarico fumi all'esterno (a parete, in verticale a tetto in facciata o in camino/asola tecnica), e aspirazione aria attraverso parete esterna, non nello stesso campo di pressione

* **C93x:** Sistema fumario misto con partenza concentrica da caldaia a condotto di scarico fumi verticale singolo, indipendente dall'aria nel locale di installazione

* **C63x:** Sistema per configurazione apparecchio omologato per essere connesso con sistemi di aspirazione aria e scarico fumi approvati separatamente

* Configurazioni non riportate nell'immagine esemplificativa

Nelle tabelle esemplificative più avanti riportate, per le varie tipologie dei sistemi di aspirazione aria/evacuazione dei gas combusti che sono stati omologati, si individuano le possibilità di installazione per il funzionamento dipendente o indipendente dall'aria dell'ambiente

Tutti gli impianti tecnologici e in particolare i sistemi di evacuazione dei prodotti della combustione sono soggetti a progettazione asseverata da professionista, e installati solo da personale qualificato secondo le normative vigenti. Tutti i sistemi evidenziati sono stati espressamente configurati e certificati con accessori Centrotherm

Lunghezze massime ammesse [m] per sistema fumario concentrico tipo C13x, in PP/Met. bianco DN110/160 mm, con scarico fumi a parete o tetto inclinato, per singole Condens 7000 WP

Caldaie Condens 7000 WP singole	Modello	C13x 110/160 $L_{eq,max} \leq L$ [m]
Serie a parete	Modelli a parete	
Condens 7000 WP	50	11
	70	16
	85	11
	100	12
	115	3
	125	3
	150	3

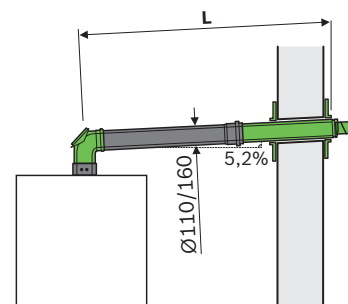

A ogni curva aggiuntiva 87° corrisponde 1,5 m di lunghezza lineare equivalente sia per il condotto di scarico fumi sia per aspirazione aria; e a ogni curva di 45° - 30° - 15° corrisponde 0,5 m

Le curve necessarie alla realizzazione del sistema di aspirazione/scarico, (ad es. la curva 87° sull'apparecchio), per le configurazioni tipo C13x in facciata, sono già state considerate nelle lunghezze massime del sistema. La lunghezza riportata si applica con un massimo di 3 deviazioni.

Kit base ed accessori concentrici DN110/160 mm, in PP/Met. bianco, in configurazione C13x, a parete; per caldaia singola Condens 7000 WP

Sigla	Descrizione	Codice	Prezzo € IVA escl.
FC-Set110-C13x	 Kit base C13x DN110/160 mm; PP/Met. bianco. Composto da: Chiusino di partenza DN110/160 mm; Prolunga DN110/160 mm L. 0,5 m; Terminale telescopico esterno orizzontale con griglia DN110/160 L. 235-339 mm; Rosone da parete bianco DN170 mm-250x250 mm; Rosone da parete bianco DN165 mm-230x230 mm; Lubrificante; Etichette CE adesive	7738113093	360,00

Accessori concentrici DN110/160 mm, in PP/Met. bianco, in configurazione C13x, a parete; per caldaia singola Condens 7000 WP

Sigla	Descrizione	Codice	Prezzo € IVA escl.
Prolunga DN110/160 mm. L. 0,5 m	 Prolunga DN110/160 mm. L. 0,5 m; PP/Met. bianco	7738113099	101,00
FC-C110-1000	 Prolunga DN110/160 mm. Lunghezza 1 m; PP/Met. bianco	7738113100	151,00
FC-C110-2000	 Prolunga DN110/160 mm. Lunghezza 2 m; PP/Met. bianco	7738113101	255,00
FC-CR110	 Tubo con apertura di ispezione DN110/160 mm.; PP/Met. bianco	7738113107	200,00
FC-CER110-87	 Curva 87° con apertura di ispezione, DN110/160 mm; PP/Met. bianco	7738113106	280,00
FC-CE110-87	 Curva 87° DN110/160 mm in PP/Met. bianco	7738113105	120,00
FC-CE110-45	 Curva 45° DN110/160 mm; PP/Met. bianco	7738113104	107,00
FC-CE110-30	 Curva 30° DN110/160 mm; PP/Met. bianco	7738113103	107,00
FC-CE110-15	 Curva 15° Ø110/160; PP/Met. bianco	7738113102	107,00

Lunghezze massime ammesse [m] per fumario concentrico tipo C33x, in PP/Met. bianco DN110/160 mm, con scarico fumi a tetto piano e inclinato, per singole Condens 7000 WP

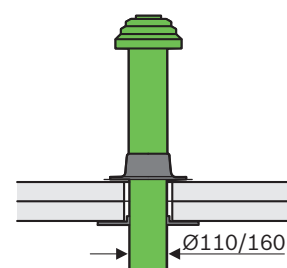
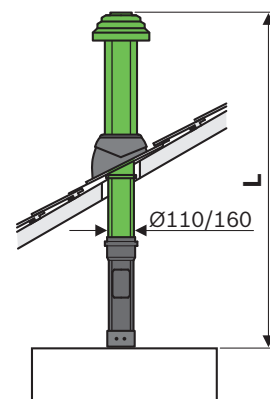

Caldaie Condens 7000 WP singole	Modello	C33x 110/160 $L_{eq,max} \leq L$ [m]
Serie a parete	Modelli a parete	
Condens 7000 WP	50	21
	70	22
	85	16
	100	16
	115	5
	125	5
	150	5



A ogni curva aggiuntiva 87° corrisponde 1,5 m di lunghezza lineare equivalente sia per il condotto di scarico fumi sia per aspirazione aria; e a ogni curva di 45° - 30° - 15° corrisponde 0,5 m

Le curve necessarie alla realizzazione del sistema di aspirazione/scarico, (ad es. la curva 87° sull'apparecchio e la curva di ingresso 87° con staffa di supporto per il camino), per le configurazioni tipo C33x in camino, sono già state considerate nelle lunghezze massime del sistema

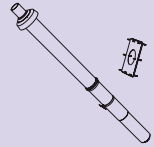
Kit base ed accessori concentrici DN110/160 mm, in PP/Met. bianco, in configurazione C33x, a tetto piano e inclinato; per caldaia singola Condens 7000 WP

Sigla	Descrizione	Codice	Prezzo € IVA escl.
FC-Set110-C33x	 Kit base in camino C33x DN110/160 mm; PP/Met. bianco; c/terminale nero. Composto da: manicotto di raccordo senza innesto DN159 mm L. 0,7 m; Terminale di scarico a tetto DN110/160 mm L. 2,0 m; DN110/160 mm; Prolunga DN110/160 mm L. 0,5 m; Collare di supporto DN160 mm; Lubrificante; Etichette CE adesive	7738113090	405,00
FC-Set110-C33x	 Kit base in camino C33x DN110/160 mm; PP/Met. bianco; c/terminale rosso. Composto da: manicotto di raccordo senza innesto DN159 mm L. 0,7 m; Terminale di scarico a tetto DN110/160 mm L. 2,0 m; DN110/160 mm; Prolunga DN110/160 mm L. 0,5 m; Collare di supporto DN160 mm; Lubrificante; Etichette CE adesive	7738113091	405,00

Caldaie a condensazione

Caldaie convenzionali

Caldaie murali alta potenza

Sistemi scarichi fumi per caldaie

Scalda acqua a gas

Sistemi scarichi fumi per scaldia acqua

Scalda acqua in pompa di calore

Scalda acqua elettrici

Termoregolazione

Soluzioni ibride

Pompe di calore

Pompe di calore media-alta potenza















Climatizzazione

Solare termico

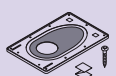
Bollitori

Schemi d'impianto

Accessori concentrici DN110/160 mm, in PP/Met. bianco, in configurazione C33x, a tetto piano e inclinato; per caldaia singola Condens 7000 WP

Sigla	Descrizione	Codice	Prezzo € IVA escl.	
Prolunga DN110/160 mm. L. 0,5 m		Prolunga DN110/160 mm. L. 0,5 m; PP/Met. bianco	7738113099	101,00
FC-C110-1000		Prolunga DN110/160 mm. Lunghezza 1 m; PP/Met. bianco	7738113100	151,00
FC-C110-2000		Prolunga DN110/160 mm. Lunghezza 2 m; PP/Met. bianco	7738113101	255,00
FC-CR110		Tubo con apertura di ispezione DN110/160 mm.; PP/Met. bianco	7738113107	200,00
FC-CE110-87		Curva 87° DN110/160 mm in PP/Met. bianco	7738113105	120,00
FC-CE110-45		Curva 45° DN110/160 mm; PP/Met. bianco	7738113104	107,00
FC-CE110-30		Curva 30° DN110/160 mm; PP/Met. bianco	7738113103	107,00
FC-CE110-15		Curva 15° Ø110/160; PP/Met. bianco	7738113102	107,00
FC-O160		Pannello di copertura sottotetto C33x - DN110/160 mm; 425x280 mm	7738113160	82,00
FC-O110		Conversa per tetto piano DN160, DN535xH170 mm con anello di tenuta DN170 mm; in Alu	7738113126	115,00
FC-O110		Faldale per tetto piano o inclinato 0°-15°; DN170 mm; PP	7738113127	138,00
FC-O110		Faldale per tetto inclinato 5°-25°; PP nero - 500x500 mm; con conversa, colletto e anello di tenuta DN166 mm	7738113128	186,00
FC-O110		Faldale per tetto inclinato 25°-45°; PP nero - 500x500 mm; con colletto e anello di tenuta DN166 mm	7738113129	186,00
FC-O110		Faldale per tetto inclinato 25°-45°; PP rosso - 500x500 mm; con conversa, colletto e anello di tenuta DN166 mm	7738113131	186,00
FC-O110		Faldale per tetto inclinato 25°-45°; PP rosso - 500x500 mm; con conversa, colletto e anello di tenuta DN166 mm	7738113132	186,00

Lunghezze massime ammesse [m] per sistema fumario concentrico tipo C33x, in PP/Met. bianco DN110/160 mm, con scarico fumi a tetto in canna fumaria, per singole Condens 7000 WP

Caldaje Condens 7000 WP singole	Modello	C33x 110/160 $L_{eq,max} \leq L2 + L1$ [m]	
		L2	L1
Serie a parete	Modelli a parete		
Condens 7000 WP	50	3	15
	70	3	16
	85	3	10
	100	3	10





A ogni curva aggiuntiva 87° corrisponde 1,5 m di lunghezza lineare equivalente sia per il condotto di scarico fumi sia per aspirazione aria; e a ogni curva di 45° - 30° - 15° corrisponde 0,5 m

Le curve necessarie alla realizzazione del sistema di aspirazione/scarico, (ad es. la curva 87° sull'apparecchio e la curva di ingresso 87° con staffa di supporto per il camino), per le configurazioni tipo C33x in camino, sono già state considerate nelle lunghezze massime del sistema

Nella tabella per il tipo C33x in canna fumaria, viene considerata un'asola tecnica da DN170 mm o 150x150 mm

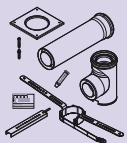
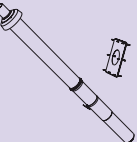
Kit base ed accessori concentrici DN110/160 mm, in PP/Met. bianco, in configurazione C33x, a tetto in canna fumaria; per caldaia singola Condens 7000 WP

Sigla	Descrizione	Codice	Prezzo € IVA escl.
FC-Set110-C33x	 Kit base C33x DN110/160 mm; PP/Met. bianco; c/terminale nero, per scarico diretto a tetto piano e inclinato. Composto da: Prolunga DN110/160 mm L. 0,5 m; Curva 87° di supporto con reggia DN110/160 mm; Rosone da parete DN170 mm-250x250 mm; Distanziatore universale (6 pz); Lubrificante; Etichette CE adesive	7738113080	515,00
FC-Set110-C33x	 Kit base in camino C33x DN110/160 mm; PP/Met. bianco; c/terminale nero. Composto da: manico di raccordo senza innesto DN159 mm L. 0,7 m; Terminale di scarico a tetto DN110/160 mm L. 2,0 m; DN110/160 mm; Prolunga DN110/160 mm L. 0,5 m; Collare di supporto DN160 mm; Lubrificante; Etichette CE adesive	7738113090	405,00
FC-Set110-C33x	 Kit base in camino C33x DN110/160 mm; PP/Met. bianco; c/terminale rosso. Composto da: manico di raccordo senza innesto DN159 mm L. 0,7 m; Terminale di scarico a tetto DN110/160 mm L. 2,0 m; DN110/160 mm; Prolunga DN110/160 mm L. 0,5 m; Collare di supporto DN160 mm; Lubrificante; Etichette CE adesive	7738113091	405,00

Caldaie a condensazione

Caldaie convenzionali

Caldaie murali alta potenza

Sistemi scarichi fumi per caldaie

Scalda acqua a gas

Sistemi scarichi fumi per scaldia acqua

Scalda acqua in pompa di calore

Scalda acqua elettrici

Termoregolazione

Soluzioni ibride

Pompe di calore

Pompe di calore media-alta potenza















Climatizzazione

Solare termico

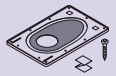
Bollitori

Schemi d'impianto

Accessori concentrici DN110/160 mm, in PP/Met. bianco, in configurazione C33x, a tetto in canna fumaria; per caldaia singola Condens 7000 WP

Sigla	Descrizione	Codice	Prezzo € IVA escl.	
Prolunga DN110/160 mm. L. 0,5 m		Prolunga DN110/160 mm. L. 0,5 m; PP/Met. bianco	7738113099	101,00
FC-C110-1000		Prolunga DN110/160 mm. Lunghezza 1 m; PP/Met. bianco	7738113100	151,00
FC-C110-2000		Prolunga DN110/160 mm. Lunghezza 2 m; PP/Met. bianco	7738113101	255,00
FC-CR110		Tubo con apertura di ispezione DN110/160 mm.; PP/Met. bianco	7738113107	200,00
FC-CE110-87		Curva 87° DN110/160 mm in PP/Met. bianco	7738113105	120,00
FC-CE110-45		Curva 45° DN110/160 mm; PP/Met. bianco	7738113104	107,00
FC-CE110-30		Curva 30° DN110/160 mm; PP/Met. bianco	7738113103	107,00
FC-CE110-15		Curva 15° Ø110/160; PP/Met. bianco	7738113102	107,00
FC-O160		Pannello di copertura sottotetto C33x - DN110/160 mm; 425x280 mm	7738113160	82,00
FC-O110		Conversa per tetto piano DN160, DN535xH170 mm con anello di tenuta DN170 mm; in Alu	7738113126	115,00
FC-O110		Faldale per tetto piano o inclinato 0°-15°; DN170 mm; PP	7738113127	138,00
FC-O110		Faldale per tetto inclinato 5°-25°; PP nero - 500x500 mm; con conversa, colletto e anello di tenuta DN166 mm	7738113128	186,00
FC-O110		Faldale per tetto inclinato 25°-45°; PP nero - 500x500 mm; con colletto e anello di tenuta DN166 mm	7738113129	186,00
FC-O110		Faldale per tetto inclinato 25°-45°; PP rosso - 500x500 mm; con conversa, colletto e anello di tenuta DN166 mm	7738113131	186,00
FC-O110		Faldale per tetto inclinato 25°-45°; PP rosso - 500x500 mm; con conversa, colletto e anello di tenuta DN166 mm	7738113132	186,00

Lunghezze massime ammesse [m] per sistema fumario sdoppiato tipo C53x, con scarico fumi a tetto in canna fumaria, in PP rigido DN110 mm

Caldaie Condens 7000 WP singole	Modello	C53x DN110/160-110 rig in camino $L_{eq,max} \leq L1+L2+L3$ [m]		
		L3 DN160	L2 DN110/160	L1 DN110
Serie a parete	Modelli a parete			
	50	5	3	50
	70	5	3	50
	85	5	3	35
	100	5	3	35
	115	5	3	4
Condens 7000 WP	125	5	3	4
	150	5		3

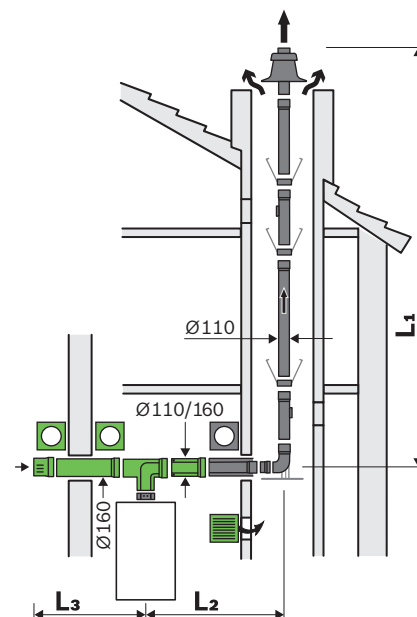



A ogni curva aggiuntiva 87° corrisponde 1,5 m di lunghezza lineare equivalente sia per il condotto di scarico fumi sia per aspirazione aria; e a ogni curva di 45° - 30° - 15° corrisponde 0,5 m

Le curve necessarie alla realizzazione del sistema di aspirazione/scarico, (ad es. la curva 87° sull'apparecchio e la curva di ingresso 87° con staffa di supporto in canna fumaria), per le configurazioni tipo C53x in canna fumaria, sono già state considerate nelle lunghezze massime del sistema

Nella tabella per il tipo C53x in canna fumaria con PP rigido, viene considerata un'asola tecnica da DN188 mm o 168x168 mm

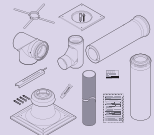
Kit base ed accessori in configurazione C53x - DN110/160-110 mm in PP rigido a tetto in canna fumaria, per caldaia singola Condens 7000 WP

Sigla	Descrizione	Codice	Prezzo € IVA escl.
FC-Set110-C93x	 Kit base C93x/(C53x), DN110/160 mm; PP/Met. bianco. Composto da: Chiusino di partenza DN110/160 mm; Prolunga DN 110/160 (2 pz) L. 0,5 m; Rosone da parete DN170-250x250 mm; Curva 87° DN110 mm con reggia di supporto in camino; Distanziali (6x mezzelune); Terminale nero DN110 mm L. 0,5 m; Copricamino DN110-400x400xH252; Lubrificante; Etichette CE adesive	7738113075	890,00
FC-Set110-C53x	 Kit estensione C53x DN110/160 mm; PP/Met. bianco in canna fumaria. Composto da: Chiusino di partenza a T DN110/160 mm; Prolunga DN110/160 L. 250 mm; Prolunga DN110/160 L. 0,5 m; Rosone da parete DN170 mm 250x250mm; Griglia rettangolare aspirazione aria da parete 240x230 mm; Griglia antivento esterna per condotto aspirazione aria DN160/H153 mm	7738113077	440,00

Caldaie a condensazione
Caldaie convenzionali
Caldaie murali alta potenza
Sistemi scarichi fumi per caldaie
Scalda acqua a gas
Sistemi scarichi fumi per scaldia acqua
Scalda acqua in pompa di calore
Scalda acqua elettrici
Termoregolazione
Soluzioni ibride
Pompe di calore
Pompe di calore media-alta potenza
Climatizzazione
Solare termico
Bollitori
Schemi d'impianto

Accessori in configurazione C53x - DN110/160-110 mm in PP rigido a tetto in canna fumaria, per caldaia singola Condens 7000 WP

Sigla	Descrizione	Codice	Prezzo € IVA escl.
Prolunga DN110/160 mm. L. 0,5 m		Prolunga DN110/160 mm. L. 0,5 m; PP/Met. bianco	7738113099 101,00
FC-C110-1000		Prolunga DN110/160 mm. Lunghezza 1 m; PP/Met. bianco	7738113100 151,00
FC-C110-2000		Prolunga DN110/160 mm. Lunghezza 2 m; PP/Met. bianco	7738113101 255,00
FC-CR110		Tubo con apertura di ispezione DN110/160 mm.; PP/Met. bianco	7738113107 200,00
FC-CE110-87		Curva 87° DN110/160 mm in PP/Met. bianco	7738113105 120,00
FC-CE110-45		Curva 45° DN110/160 mm; PP/Met. bianco	7738113104 107,00
FC-CE110-30		Curva 30° DN110/160 mm; PP/Met. bianco	7738113103 107,00
FC-CE110-15		Curva 15° Ø110/160; PP/Met. bianco	7738113102 107,00
FC-O110		Rosone per parete DN170 - 250x226 mm; Inox; con viti a tassello (4x)	7738113158 82,00
FC-OG		Lubrificante speciale per guarnizioni lato fumi. Tubetto da 50 ml	7738112534 20,00

Accessori monoparete DN110 mm, in PP rigido opaco, per condotto scarico fumi verticale intubato ⁽¹⁾

Sigla	Descrizione	Codice	Prezzo € IVA escl.
FC-S110-500	 Prolunga fumi/aria DN110; PP rigido opaco - Lunghezza 0,5 m	7738112679	45,00
FC-S110-1000	Prolunga fumi/aria DN110; PP rigido opaco - Lunghezza 1,0 m	7738112680	71,00
FC-S110-2000	Prolunga fumi/aria DN110; PP rigido opaco - Lunghezza 2,0 m	7738112681	115,00
FC-SR110	 Raccordo fumi a T c/ispezione DN110; PP rigido opaco - Lunghezza 311 mm	7738112684	76,00
FC-Set-SR110	 Kit prolunghe per condotto fumi DN110; PP rigido opaco - L. 10 m (4 pz da 2 m, 1 pz da 1 m, 2 pz da 0,5 m + raccordo a T con ispezione da 0,215 m)	7738112686	610,00
FC-Set-S110	 Kit prolunghe per condotto fumi DN110; PP rigido opaco - L. 10 m (4 pz da 2 m, 1 pz da 1 m, 2 pz da 0,5 m)	7738112685	525,00
FC-SER110-87	 Curva fumi/aria DN110; PP rigido opaco - 87°; con ispezione	7738113110	76,00
FC-SE110-87	 Curva fumi/aria DN110; PPtl rigido opaco - 87°	7738113108	71,00
FC-SE110-45	 Curva fumi/aria DN110; PP rigido opaco - 45°	7738113109	63,00
FC-SE110-30	 Curva fumi/aria DN110; PP rigido opaco - 30°	7738112682	52,00
FC-SE110-15	 Curva fumi/aria DN110; PP rigido opaco - 15°	7738112683	58,00
FC-O110	 Copertura camino 400x400xH252 mm; DN110 mm; PP rigido opaco, c/terminale anti UV, PP nero DN110 mm L. 0,5 m	7738112721	187,00
FC-O110	 Copertura camino 400x400xH200 mm; DN110 mm; PP rigido opaco, c/terminale anti UV, INOX nero DN110 mm L. 0,5 m. Anche per PP DN110 mm flessibil	7738112722	340,00
FC-O110	 Distanziali DN110; per tubazione PP rigido & flessibile (3x)	7738112728	45,00
FC-O125	 Distanziale universale per intubamento condotti da DN125 mm a DN200 mm; PP rigido - L. 498 mm (6 pz)	7738113135	58,00
FC-O80	 Lamiera di copertura con asola regolabile DN125 (composto da 2 lamiere presagomate); Met. bianco - Abbinabile anche ai kit C13 e C33 da Ø 80/125 mm	7738112725	44,00
FC-O80	 Rosone per parete DN129 - 202x177 mm; Met. bianco; con viti a tassello (4x)	7738112595	39,00
FC-O110	 Rosone per parete DN170 - 250x226 mm; Inox; con viti a tassello (4x)	7738113158	82,00
FC-OG	 Lubrificante speciale per guarnizioni lato fumi. Tubetto da 50 ml	7738112534	20,00

Caldaie a condensazione

Caldaie convenzionali

Caldaie murali alta potenza

Sistemi scarichi fumi per caldaie

Scalda acqua a gas

Sistemi scarichi fumi per scaldia acqua

Scalda acqua in pompa di calore

Scalda acqua elettrici

Termoregolazione

Soluzioni ibride

Pompe di calore

Pompe di calore media-alta potenza

Climatizzazione

Solare termico

Bollitori

Schemi d'impianto

Lunghezze massime ammesse [m] per sistema fumario sdoppiato tipo C53x, con scarico fumi a tetto in canna fumaria, in PP flessibile DN110 mm

Caldaie Condens 7000 WP singole	Modello	C53x DN110/160-110 flex in camino $L_{eq,max} \leq L1+L2+L3$ [m]		
		Serie a parete	Modelli a parete	L3 DN160
Condens 7000 WP	50	5	3	30
	70	5	3	30
	85	5	3	20
	100	5	3	19

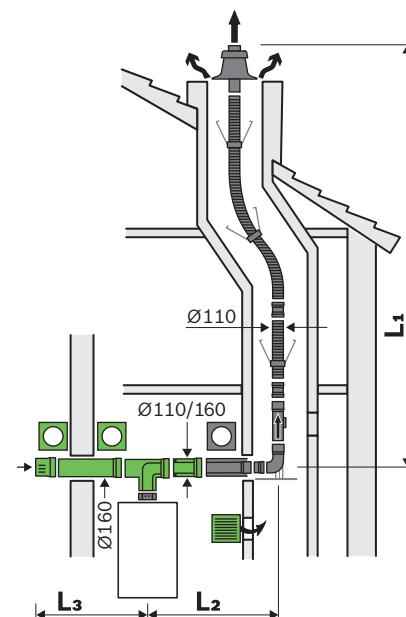



A ogni curva aggiuntiva 87° corrisponde 1,5 m di lunghezza lineare equivalente sia per il condotto di scarico fumi sia per aspirazione aria; e a ogni curva di 45° - 30° - 15° corrisponde 0,5 m

Le curve necessarie alla realizzazione del sistema di aspirazione/scarico, (ad es. la curva 87° sull'apparecchio e la curva di ingresso 87° con staffa d->i supporto in canna fumaria), per le configurazioni tipo C53x in canna fumaria, sono già state considerate nelle lunghezze massime del sistema

Nella tabella per il tipo C53x in canna fumaria con PP flessibile, viene considerata un'asola tecnica da DN188 mm o 168x168 mm

Kit base ed accessori in configurazione C53x - DN110/160-110 mm in PP flessibile a tetto in canna fumaria, per caldaia singola Condens 7000 WP

Sigla	Descrizione	Codice	Prezzo € IVA escl.
FC-Set110-C93x	 Kit base C93x/(C53x), DN110/160 mm; PP/Met. bianco. Composto da: Chiusino di partenza DN110/160 mm; Prolunga DN 110/160 (2 pz) L. 0,5 m; Rosone da parete DN170-250x250 mm; Curva 87° DN110 mm con reggia di supporto in camino; Distanziali (6x mezzelune); Terminale nero DN110 mm L. 0,5 m; Copricamino DN110-400x400xH252; Lubrificante; Etichette CE adesive	7738113075	890,00
FC-Set110-C53x	 Kit estensione C53x DN110/160 mm; PP/Met. bianco in canna fumaria. Composto da: Chiusino di partenza a T DN110/160 mm; Prolunga DN110/160 L. 250 mm; Prolunga DN110/160 L. 0,5 m; Rosone da parete DN170 mm 250x250mm; Griglia rettangolare aspirazione aria da parete 240x230 mm; Griglia antivento esterna per condotto aspirazione aria DN160/H153 mm	7738113077	440,00

Accessori in configurazione C53x - DN110/160-110 mm in PP/Met. bianco, e scarico fumi a tetto in canna fumaria, per caldaia singola Condens 7000 WP

Sigla	Descrizione	Codice	Prezzo € IVA escl.
Prolunga DN110/160 mm. L. 0,5 m	 Prolunga DN110/160 mm. L. 0,5 m; PP/Met. bianco	7738113099	101,00
FC-C110-1000	 Prolunga DN110/160 mm. Lunghezza 1 m; PP/Met. bianco	7738113100	151,00
FC-C110-2000	 Prolunga DN110/160 mm. Lunghezza 2 m; PP/Met. bianco	7738113101	255,00
FC-CR110	 Tubo con apertura di ispezione DN110/160 mm.; PP/Met. bianco	7738113107	200,00
FC-CE110-87	 Curva 87° DN110/160 mm in PP/Met. bianco	7738113105	120,00
FC-CE110-45	 Curva 45° DN110/160 mm; PP/Met. bianco	7738113104	107,00
FC-CE110-30	 Curva 30° DN110/160 mm; PP/Met. bianco	7738113103	107,00
FC-CE110-15	 Curva 15° DN110/160; PP/Met. bianco	7738113102	107,00
FC-O110	 Rosone per parete DN170 - 250x226 mm; Inox; con viti a tassello (4x)	7738113158	82,00
FC-OG	 Lubrificante speciale per guarnizioni lato fumi. Tubetto da 50 ml	7738112534	20,00

Caldaie a condensazione

Caldaie convenzionali

Caldaie murali alta potenza

Sistemi scarichi fumi per caldaie

Scalda acqua a gas

Sistemi scarichi fumi per scaldia acqua

Scalda acqua in pompa di calore

Scalda acqua elettrici

Termoregolazione

Soluzioni ibride

Pompe di calore

Pompe di calore media-alta potenza

Climatizzazione

Solare termico

Bollitori

Schemi d'impianto

Caldaie a condensazione

Caldaie convenzionali

Caldaie murali alta potenza

Sistemi scarichi fumi per caldaie

Scalda acqua a gas

Sistemi scarichi fumi per scaldia acqua

Scalda acqua in pompa di calore

Scalda acqua elettrici

Termoregolazione

Soluzioni ibride

Pompe di calore

Pompe di calore media-alta potenza













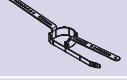

Climatizzazione

Solare termico

Bollitori

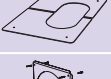
Schemi d'impianto

Accessori monoparete DN110 mm, in PP flessibile grigio, per condotto scarico fumi verticale intubato ⁽¹⁾

Sigla	Descrizione	Codice	Prezzo € IVA escl.
FC-Set-F110	 Kit tubo flessibile DN110; PP grigio - L. 15 m. Manicotti di giunzione flex/rig (1x), Distanziatore interno (3x), Centraggio (1x), Guarnizioni tubo flex (2x)	7738112693	930,00
FC-Set-F110	 Kit tubo flessibile DN110; PP grigio - L. 25 m. Manicotti di giunzione flex/rig (1x), Distanziatore interno (3x), Centraggio (1x), Guarnizioni tubo flex (2x)	7738112694	1.870,00
FC-FR110	 Raccordo fumi a T c/ispezione DN110; PP rigido, per tubo flessibile grigio - L. 318 mm	7738112696	330,00
FC-FO110	 Manicotto di giunzione condotti flessibile/flessibile DN110 mm; PP rigido opaco - L. 174 mm	7738112695	290,00
FC-FO110	 Manicotto di giunzione condotti rigido/flessibile DN110 mm; PP rigido opaco - L. 118 mm	7738113133	415,00
FC-O110	 Copertura camino 400x400xH252 mm; DN110 mm; PP rigido opaco, c/terminale anti UV, PP nero DN110 mm L. 0,5 m	7738112721	187,00
FC-O110	 Copertura camino 400x400xH200 mm; DN110 mm; PP rigido opaco, c/terminale anti UV, INOX nero DN110 mm L. 0,5 m. Anche per PP DN110 mm flessibil	7738112722	340,00
FC-O125	 Distanziale universale per intubamento condotti da DN125 mm a DN200 mm; PP rigido - L. 498 mm (6 pz)	7738113135	58,00
FC-O110	 Distanziali DN110; per tubazione PP rigido & flessibile (3x)	7738112728	45,00
FC-O110	 Centraggio per condotto verticale flessibile DN110; Lunghezza 400 mm	7738112739	82,00
FC-O110	 Accessorio di montaggio per condotto PP flessibile DN110	7738112724	290,00
FC-O80	 Lamiera di copertura con asola regolabile DN125 (composto da 2 lamiere presagomate); Met. bianco - Abbinabile anche ai kit C13 e C33 da Ø 80/125 mm	7738112725	44,00
FC-O80	 Rosone per parete DN129 - 202x177 mm; Met. bianco; con viti a tassello (4x)	7738112595	39,00
FC-O110	 Rosone per parete DN170 - 250x226 mm; Innox; con viti a tassello (4x)	7738113158	82,00
FC-O80	 Griglia alimentazione aria a parete, 200x200 mm; Met. bianco	7738112727	82,00
FC-OG	 Lubrificante speciale per guarnizioni lato fumi. Tubetto da 50 ml	7738112534	20,00

Lunghezze massime ammesse [m] per sistema fumario sdoppiato tipo C53x, con scarico fumi a tetto in canna fumaria, in PP rigido DN110 mm

Caldaie Condens 7000 WP singole	Modello	C53x DN110-110 rig in camino $L_{eq,max} \leq L1+L2+L3$ [m]		
		L3 DN110	L2 DN110	L1 DN110
Serie a parete	Modelli a parete			
	50	5	3	50
	70	5	3	50
	85	5	3	48
	100	5	3	48
	115	5	3	7
Condens 7000 WP	125	5	3	7
	150	5	3	6

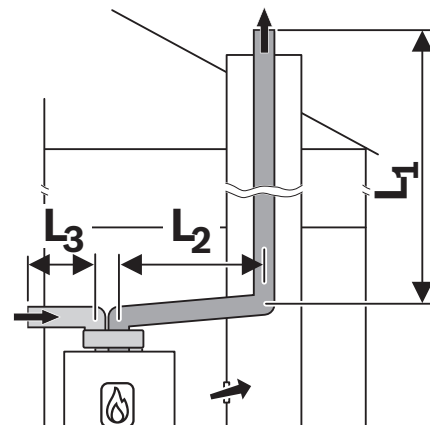

A ogni curva aggiuntiva 87° corrisponde 1,5 m di lunghezza lineare equivalente sia per il condotto di scarico fumi sia per aspirazione aria; e a ogni curva di 45° - 30° - 15° corrisponde 0,5 m

Le curve necessarie alla realizzazione del sistema di aspirazione/scarico, (ad es. la curva 87° sull'apparecchio e la curva di ingresso 87° con staffa di supporto in canna fumaria), per le configurazioni tipo C53x in canna fumaria, sono già state considerate nelle lunghezze massime del sistema







Nella tabella per il tipo C53x in canna fumaria con PP rigido, viene considerata un'asola tecnica da DN188 mm o 168x168 mm

Accessori in configurazione C53x sdoppiata - DN110/160-110 mm in PP/Met. bianco, per caldaia singola e in cascata Condens 7000 WP ⁽¹⁾

Sigla	Descrizione	Codice	Prezzo € IVA escl.
Adat. sdop. da DN110/185 a 2xDN110	 <p>Adattatore da DN110/185 concentrico a 2x DN110 per linea di alimentazione e linea di scarico in parallelo. Composto da coperchio, pezzo di alimentazione dell'aria e guarnizioni. Utilizzabile per il funzionamento in parallelo di una sola caldaia indipendente dall'aria ambiente (calcolo necessario) e vanno in ogni caso rispettati i criteri di areazione del locale tecnico. Per Condens 7000 WP da 50 fino a 150 kW</p>	7736701921	300,00

Caldaie a condensazione
Caldaie convenzionali
Caldaie murali alta potenza
Sistemi scarichi fumi per caldaie
Scalda acqua a gas
Sistemi scarichi fumi per scaldia acqua
Scalda acqua in pompa di calore
Scalda acqua elettrici
Termoregolazione
Soluzioni ibride
Pompe di calore
Pompe di calore media-alta potenza
Climatizzazione
Solare termico
Bollitori
Schemi d'impianto

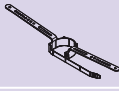
Accessori monoparete DN110 mm, in PP rigido opaco, per condotto scarico fumi verticale intubato ⁽¹⁾

Sigla	Descrizione	Codice	Prezzo € IVA escl.
FC-S110-500	 Prolunga fumi/aria DN110; PP rigido opaco - Lunghezza 0,5 m	7738112679	45,00
FC-S110-1000	 Prolunga fumi/aria DN110; PP rigido opaco - Lunghezza 1,0 m	7738112680	71,00
FC-S110-2000	 Prolunga fumi/aria DN110; PP rigido opaco - Lunghezza 2,0 m	7738112681	115,00
FC-SR110	 Raccordo fumi a T c/ispezione DN110; PP rigido opaco - Lunghezza 311 mm	7738112684	76,00
FC-Set-SR110	 Kit prolunghe per condotto fumi DN110; PP rigido opaco - L. 10 m (4 pz da 2 m, 1 pz da 1 m, 2 pz da 0,5 m + raccordo a T con ispezione da 0,215 m)	7738112686	610,00
FC-Set-S110	 Kit prolunghe per condotto fumi DN110; PP rigido opaco - L. 10 m (4 pz da 2 m, 1 pz da 1 m, 2 pz da 0,5 m)	7738112685	525,00
FC-SER110-87	 Curva fumi/aria DN110; PP rigido opaco - 87°; con ispezione	7738113110	76,00
FC-SE110-87	 Curva fumi/aria DN110; PPTl rigido opaco - 87°	7738113108	71,00
FC-SE110-45	 Curva fumi/aria DN110; PP rigido opaco - 45°	7738113109	63,00
FC-SE110-30	 Curva fumi/aria DN110; PP rigido opaco - 30°	7738112682	52,00
FC-SE110-15	 Curva fumi/aria DN110; PP rigido opaco - 15°	7738112683	58,00
FC-O110	 Copertura camino 400x400xH252 mm; DN110 mm; PP rigido opaco, c/terminale anti UV, PP nero DN110 mm L. 0,5 m	7738112721	187,00
FC-O110	 Copertura camino 400x400xH200 mm; DN110 mm; PP rigido opaco, c/terminale anti UV, INOX nero DN110 mm L. 0,5 m. Anche per PP DN110 mm flessibil	7738112722	340,00
FC-O110	 Distanziali DN110; per tubazione PP rigido & flessibile (3x)	7738112728	45,00
FC-O125	 Distanziale universale per intubamento condotti da DN125 mm a DN200 mm; PP rigido - L. 498 mm (6 pz)	7738113135	58,00
FC-O80	 Lamiera di copertura con asola regolabile DN125 (composto da 2 lamiere presagomate); Met. bianco - Abbinabile anche ai kit C13 e C33 da Ø 80/125 mm	7738112725	44,00
FC-O80	 Rosone per parete DN129 - 202x177 mm; Met. bianco; con viti a tassello (4x)	7738112595	39,00
FC-O110	 Rosone per parete DN170 - 250x226 mm; Inox; con viti a tassello (4x)	7738113158	82,00
FC-OG	 Lubrificante speciale per guarnizioni lato fumi. Tubetto da 50 ml	7738112534	20,00

Lunghezze massime ammesse [m] per sistema fumario misto tipo C53x, con scarico fumi a tetto su facciata esterna, in PP rigido in guaina Inox

Caldie Condens 7000 WP singole	Modello	C53x DN110/160 in facciata $L_{eq,max} \leq L1+L2$ [m]	
		L2	L1
Serie a parete	Modelli a parete		
Condens 7000 WP	50	3	40
	70	3	50
	85	3	50
	100	3	48
	115	3	4
	125	3	4
	150		3

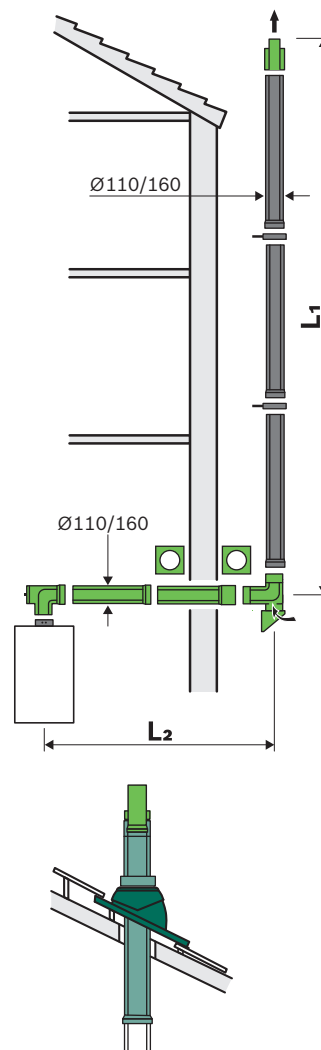

A ogni curva aggiuntiva 87° corrisponde 1,5 m di lunghezza lineare equivalente sia per il condotto di scarico fumi sia per aspirazione aria; e a ogni curva di 45° - 30° - 15° corrisponde 0,5 m

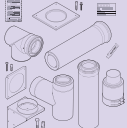

Le curve necessarie alla realizzazione del sistema di aspirazione/scarico, (ad es. la curva 87° sull'apparecchio e la curva di ingresso 87° con staffa di supporto esterna per il camino), per le configurazioni tipo C53x in facciata, sono già state considerate nelle lunghezze massime del sistema

Kit base ed accessori in configurazione C53x - DN110/160 mm in PP/Met. bianco nel locale, e scarico fumi a tetto su facciata esterna DN110/160 mm con PP/INOX; per caldaia singola Condens 7000 WP



Sigla	Descrizione	Codice	Prezzo € IVA escl.
FC-Set110-C53x	 <p>Kit base C53x DN110/160 mm; PP/Met. bianco in locale di installazione e PP/INOX all'esterno su parete. Composto da: Chiusino di partenza a T DN110/160 mm; Prolunga DN110/160 L.0,5 m (2 pz); Supporto base a TEE esterno DN110/160 mm; Console di supporto esterno ad angolo DN159 mm; Rosone da parete DN170 mm 250x250mm; Rosone da parete DN165 mm 230x230 mm; Terminale di chiusura DN162a DN110 mm L. 250 mm; Lubrificante; Etichette CE adesive</p>	7738113095	1.500,00

Caldaie a condensazione
Caldaie convenzionali
Caldaie murali alta potenza
Sistemi scarichi fumi per caldaie
Scalda acqua a gas
Sistemi scarichi fumi per scaldia acqua
Scalda acqua in pompa di calore
Scalda acqua elettrici
Termoregolazione
Soluzioni ibride
Pompe di calore
Pompe di calore media-alta potenza
Climatizzazione
Solare termico
Bollitori
Schemi d'impianto

Accessori configurazione C53x - DN110/160 mm in PP/Met. bianco nel locale, e scarico fumi a tetto su facciata esterna DN110/160 mm con PP/INOX, per singole Condens 7000 WP

Sigla	Descrizione	Codice	Prezzo € IVA escl.
FC-C110-500	 Prolunga DN110/160 mm; Lunghezza 0,5 m, PP/INOX	7738113140	151,00
FC-C110-1000	 Prolunga DN110/160 mm; Lunghezza 1 m, PP/INOX	7738113141	227,00
FC-C110-2000	 Prolunga DN110/160 mm; Lunghezza 2,0 m, PP/INOX	7738113142	415,00
FC-CR110	 Tubo con ispezione DN110/160 mm; Lunghezza 357 mm, PP/INOX	7738113148	290,00
FC-CE110-87	 Curva DN110/160 mm; PP/INOX - 87°	7738113146	270,00
FC-CE110-45	 Curva DN110/160 mm; PP/INOX - 45°	7738113145	200,00
FC-CE110-30	 Curva DN110/160 mm; PP/INOX - 30°	7738113144	200,00
FC-CE110-15	 Curva DN110/160 mm; PP/INOX - 15°	7738113143	151,00
FC-C110	 Raccordo esterno DN110/160 mm, c/ aspirazione aria comburente C53x; PP/INOX	7738113147	213,00
FC-O110	 Staffa di fissaggio per condotto su parete esterna, DN160 mm; INOX - L. 40...65 mm	7738113149	107,00
FC-O110	 Estensione per Staffa di fissaggio per condotto su parete esterna, DN160 mm; INOX - L. 65-165 mm	7738113150	107,00
FC-O110	 Estensione per Staffa di fissaggio per condotto su parete esterna, DN160 mm; INOX - L. 178-284 mm	7738113151	107,00
FC-O110	 Estensione per Staffa di fissaggio per condotto su parete esterna, DN160 mm; INOX - L. 294-394 mm	7738113152	107,00
FC-O110	 Estensione per console esterna supporto curva DN160 mm; INOX - L. 54-187 mm	7738113153	270,00
FC-O110	 Estensione per console esterna supporto curva DN160 mm; INOX - L. 240...331 mm	7738113154	280,00
FC-O110	 Estensione per console esterna supporto curva DN160 mm; INOX - L. 271-362 mm	7738113155	280,00
Tubo per passaggio a tetto C33x/C53x - DN110/160 mm	 Tubo per passaggio a tetto C33x/C53x - DN110/160 mm, con fascetta di fissaggio a parete, INOX. Lunghezza 1516 mm.	7738113156	440,00
FC-O110	 Conversa per tetto piano DN160, DN535xH170 mm con anello di tenuta DN170 mm; in Alu	7738113126	115,00
FC-O110	 Faldale per tetto piano o inclinato 0°-15°; DN170 mm; PP	7738113127	138,00
FC-O110	 Faldale per tetto inclinato 5°-25°; PP nero - 500x500 mm; con conversa, colletto e anello di tenuta DN166 mm	7738113128	186,00

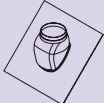
Accessori configurazione C53x - DN110/160 mm in PP/Met. bianco nel locale, e scarico fumi a tetto su facciata esterna DN110/160 mm con PP/INOX, per singole Condens 7000 WP

Sigla	Descrizione	Codice	Prezzo € IVA escl.
FC-O110	 Faldale per tetto inclinato 25°-45°; PP nero - 500x500 mm; con colletto e anello di tenuta DN166 mm	7738113129	186,00
FC-O110	 Faldale per tetto inclinato 25°-45°; PP rosso - 500x500 mm; con conversa, colletto e anello di tenuta DN166 mm	7738113131	186,00
FC-O110		7738113132	186,00
FC-O110	 Rosone per parete DN170 - 250x226 mm; Inox; con viti a tassello (4x)	7738113158	82,00

Caldaie a condensazione

Caldaie convenzionali

Caldaie murali alta potenza

Sistemi scarichi fumi per caldaie

Scalda acqua a gas

Sistemi scarichi fumi per scalda acqua

Scalda acqua in pompa di calore

Scalda acqua elettrici

Termoregolazione

Soluzioni ibride

Pompe di calore

Pompe di calore media-alta potenza

Climatizzazione

Solare termico

Bollitori

Schemi d'impianto

Lunghezze massime ammesse [m] per sistema fumario misto tipo C93x; tubazione concentrica DN110/160 mm nel locale e con scarico fumi verticale in camino DN110 in PP rigido opaco

Caldaie Condens 7000 WP singole	Modello	C93x DN110/160-110 rigido $L_{eq,max} \leq L1+L2$ [m]		
		Serie a parete	Modelli a parete	A [mm]
Condens 7000 WP	50	180 x 180	3	21
	70	180 x 180	3	33
	85	180 x 180	3	28
	100	180 x 180	3	29
	115	180 x 180	3	3
	125	180 x 180	3	3
	150	180 x 180	3	2

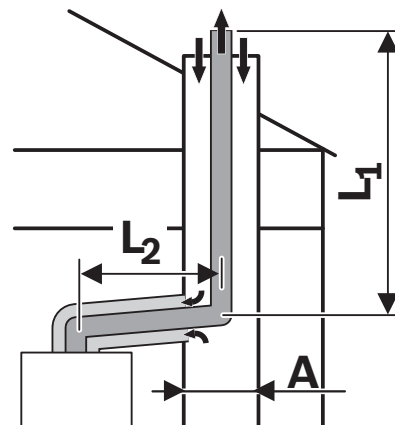

Le curve necessarie alla realizzazione del sistema di aspirazione/scarico, (ad es. la curva 87° sull'apparecchio e la curva di ingresso 87° con staffa di supporto nel camino), per le configurazioni tipo B53/B23(p) - C53x - C93x, sono già state considerate nelle lunghezze massime delle tubazioni del condotto di scarico fumi

Non considerare la lunghezza equivalente della curva concentrica di partenza se inclusa nel kit concentrico di base







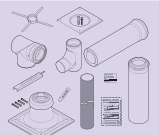

A ogni curva aggiuntiva 87° corrisponde 1,5 m di lunghezza lineare equivalente sia per il condotto di scarico fumi sia per aspirazione aria; e a ogni curva di 45° - 30° - 15° corrisponde 0,5 m

Per ulteriori configurazioni vedere il libretto dei fumi scaricabile dal sito



Kit base ed accessori C93x - misto - DN110/160-110 mm, con scarico fumi verticale in camino, in PP rigido opaco; per caldaia singola Condens 7000 WP

Sigla	Descrizione	Codice	Prezzo € IVA escl.
FC-Set110-C93x	 Kit base C93x/(C53x), DN110/160 mm; PP/Met. bianco. Composto da: Chiusino di partenza DN110/160 mm; Prolunga DN 110/160 (2 pz) L. 0,5 m; Rosone da parete DN170-250x250 mm; Curva 87° DN110 mm con reggia di supporto in camino; Distanziali (6x mezzelune); Terminale nero DN110 mm L. 0,5 m; Copricamino DN110-400x400xH252; Lubrificante; Etichette CE adesive	7738113075	890,00















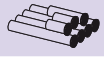

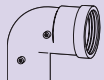
Accessori C93x - misto - DN110/160-110 mm, con scarico fumi verticale in camino, in PP rigido opaco; per caldaia singola Condens 7000 WP

Sigla	Descrizione	Codice	Prezzo € IVA escl.
Prolunga DN110/160 mm. L. 0,5 m	 Prolunga DN110/160 mm. L. 0,5 m; PP/Met. bianco	7738113099	101,00
FC-C110-1000	 Prolunga DN110/160 mm. Lunghezza 1 m; PP/Met. bianco	7738113100	151,00
FC-C110-2000	 Prolunga DN110/160 mm. Lunghezza 2 m; PP/Met. bianco	7738113101	255,00
FC-CR110	 Tubo con apertura di ispezione DN110/160 mm.; PP/Met. bianco	7738113107	200,00
FC-CER110-87	 Curva 87° con apertura di ispezione, DN110/160 mm; PP/Met. bianco	7738113106	280,00
FC-CE110-87	 Curva 87° DN110/160 mm in PP/Met. bianco	7738113105	120,00
FC-CE110-45	 Curva 45° DN110/160 mm; PP/Met. bianco	7738113104	107,00
FC-CE110-30	 Curva 30° DN110/160 mm; PP/Met. bianco	7738113103	107,00

Accessori C93x - misto - DN110/160-110 mm, con scarico fumi verticale in camino, in PP rigido opaco; per caldaia singola Condens 7000 WP

Sigla	Descrizione	Codice	Prezzo € IVA escl.
FC-CE110-15	 Curva 15° Ø110/160; PP/Met. bianco	7738113102	107,00
FC-O110	 Rosone per parete DN170 - 250x226 mm; Inox; con viti a tassello (4x)	7738113158	82,00
FC-OG	 Lubrificante speciale per guarnizioni lato fumi. Tubetto da 50 ml	7738112534	20,00

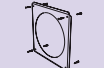
Accessori monoparete DN110 mm, in PP rigido opaco, per condotto scarico fumi verticale intubato

Sigla	Descrizione	Codice	Prezzo € IVA escl.
FC-S110-500	 Prolunga fumi/aria DN110; PP rigido opaco - Lunghezza 0,5 m	7738112679	45,00
FC-S110-2000	 Prolunga fumi/aria DN110; PP rigido opaco - Lunghezza 2,0 m	7738112681	115,00
FC-S110-1000	 Prolunga fumi/aria DN110; PP rigido opaco - Lunghezza 1,0 m	7738112680	71,00
FC-SR110	 Raccordo fumi a T c/ispezione DN110; PP rigido opaco - Lunghezza 311 mm	7738112684	76,00
FC-Set-SR110	 Kit prolunghe per condotto fumi DN110; PP rigido opaco - L. 10 m (4 pz da 2 m, 1 pz da 1 m, 2 pz da 0,5 m + raccordo a T con ispezione da 0,215 m)	7738112686	610,00
FC-Set-S110	 Kit prolunghe per condotto fumi DN110; PP rigido opaco - L. 10 m (4 pz da 2 m, 1 pz da 1 m, 2 pz da 0,5 m)	7738112685	525,00
FC-SER110-87	 Curva fumi/aria DN110; PP rigido opaco - 87°; con ispezione	7738113110	76,00
FC-SE110-87	 Curva fumi/aria DN110; PPtl rigido opaco - 87°	7738113108	71,00
FC-SE110-45	 Curva fumi/aria DN110; PP rigido opaco - 45°	7738113109	63,00
FC-SE110-30	 Curva fumi/aria DN110; PP rigido opaco - 30°	7738112682	52,00
FC-SE110-15	 Curva fumi/aria DN110; PP rigido opaco - 15°	7738112683	58,00
FC-O110	 Copertura camino 400x400xH252 mm; DN110 mm; PP rigido opaco, c/terminale anti UV, PP nero DN110 mm L. 0,5 m	7738112721	187,00
FC-O110	 Copertura camino 400x400xH200 mm; DN110 mm; PP rigido opaco, c/terminale anti UV, INOX nero DN110 mm L. 0,5 m. Anche per PP DN110 mm flessibil	7738112722	340,00
FC-O110	 Distanziali DN110; per tubazione PP rigido & flessibile (3x)	7738112728	45,00
FC-O80	 Lamiera di copertura con asola regolabile DN125 (composto da 2 lamiere presagomate); Met. bianco - Abbinabile anche ai kit C13 e C33 da Ø 80/125 mm	7738112725	44,00
FC-O80	 Rosone per parete DN129 - 202x177 mm; Met. bianco; con viti a tassello (4x)	7738112595	39,00
FC-O110	 Rosone per parete DN170 - 250x226 mm; Inox; con viti a tassello (4x)	7738113158	82,00
FC-OG	 Lubrificante speciale per guarnizioni lato fumi. Tubetto da 50 ml	7738112534	20,00

Lunghezze massime ammesse [m] per sistema fumario misto tipo C93x; tubazione concentrica DN110/160 mm nel locale e con scarico fumi verticale in camino DN110 in PP flessibile grigio

Caldaie Condens 7000 WP singole	Modello	C93x DN110/160-110 flessibile $L_{eq,max} \leq L1+L2$ [m]		
		Serie a parete	Modelli a parete	A [mm]
Condens 7000 WP	50	180 x 180	3	22
	70	180 x 180	3	28
	85	180 x 180	3	20
	100	180 x 180	3	19

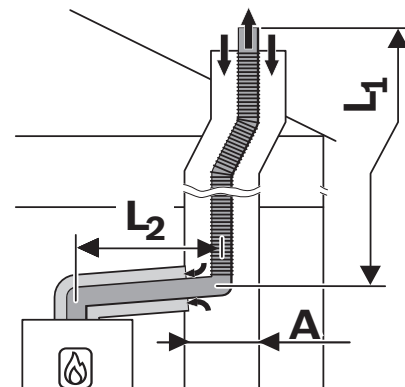

Le curve necessarie alla realizzazione del sistema di aspirazione/scarico, (ad es. la curva 87° sull'apparecchio e la curva di ingresso 87° con staffa di supporto nel camino), per le configurazioni tipo B53/B23(p) - C53x - C93x, sono già state considerate nelle lunghezze massime delle tubazioni del condotto di scarico fumi

Non considerare la lunghezza equivalente della curva concentrica di partenza se inclusa nel kit concentrico di base



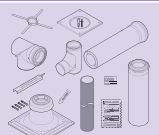

A ogni curva aggiuntiva 87° corrisponde 1,5 m di lunghezza lineare equivalente sia per il condotto di scarico fumi sia per aspirazione aria; e a ogni curva di 45° - 30° - 15° corrisponde 0,5 m

Per ulteriori configurazioni vedere il libretto dei fumi scaricabile dal sito

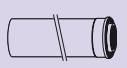
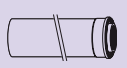
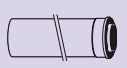
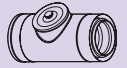

Kit base ed accessori C93x - misto - DN110/160-110 mm, con scarico fumi verticale in camino, in PP flessibile grigio; per caldaia singola Condens 7000 WP

Sigla	Descrizione	Codice	Prezzo € IVA escl.
FC-Set110-C93x	 Kit base C93x/(C53x), DN110/160 mm; PP/Met. bianco. Composto da: Chiusino di partenza DN110/160 mm; Prolunga DN 110/160 (2 pz) L. 0,5 m; Rosone da parete DN170-250x250 mm; Curva 87° DN110 mm con reggia di supporto in camino; Distanziali (6x mezzelune); Terminale nero DN110 mm L. 0,5 m; Copricamino DN110-400x400xH252; Lubrificante; Etichette CE adesive	7738113075	890,00









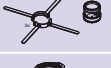

Accessori C93x - misto - DN110/160-110 mm, con scarico fumi verticale in camino, in PP flessibile grigio; per caldaia singola Condens 7000 WP

Sigla	Descrizione	Codice	Prezzo € IVA escl.
Prolunga DN110/160 mm. L. 0,5 m	 Prolunga DN110/160 mm. L. 0,5 m; PP/Met. bianco	7738113099	101,00
FC-C110-1000	 Prolunga DN110/160 mm. Lunghezza 1 m; PP/Met. bianco	7738113100	151,00
FC-C110-2000	 Prolunga DN110/160 mm. Lunghezza 2 m; PP/Met. bianco	7738113101	255,00
FC-CR110	 Tubo con apertura di ispezione DN110/160 mm.; PP/Met. bianco	7738113107	200,00
FC-CER110-87	 Curva 87° con apertura di ispezione, DN110/160 mm; PP/Met. bianco	7738113106	280,00
FC-CE110-87	 Curva 87° DN110/160 mm in PP/Met. bianco	7738113105	120,00
FC-CE110-45	 Curva 45° DN110/160 mm; PP/Met. bianco	7738113104	107,00
FC-CE110-30	 Curva 30° DN110/160 mm; PP/Met. bianco	7738113103	107,00

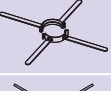
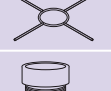
Accessori C93x - misto - DN110/160-110 mm, con scarico fumi verticale in camino, in PP flessibile grigio; per caldaia singola Condens 7000 WP

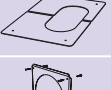
Sigla	Descrizione	Codice	Prezzo € IVA escl.
FC-CE110-15	 Curva 15° Ø110/160; PP/Met. bianco	7738113102	107,00
FC-O110	 Rosone per parete DN170 - 250x226 mm; Inox; con viti a tassello (4x)	7738113158	82,00
FC-OG	 Lubrificante speciale per guarnizioni lato fumi. Tubetto da 50 ml	7738112534	20,00

Accessori monoparete DN110 mm, in PP flessibile grigio, per condotto scarico fumi verticale intubato

Sigla	Descrizione	Codice	Prezzo € IVA escl.
FC-Set-F110	 Kit tubo flessibile DN110; PP grigio - L. 15 m. Manicotti di giunzione flex/rig (1x), Distanziatore interno (3x), Centraggio (1x), Guarnizioni tubo flex (2x)	7738112693	930,00
FC-Set-F110	 Kit tubo flessibile DN110; PP grigio - L. 25 m. Manicotti di giunzione flex/rig (1x), Distanziatore interno (3x), Centraggio (1x), Guarnizioni tubo flex (2x)	7738112694	1.870,00
FC-FR110	 Raccordo fumi a T c/ispezione DN110; PP rigido, per tubo flessibile grigio - L. 318 mm	7738112696	330,00
FC-FO110	 Manicotto di giunzione condotti flessibile/flessibile DN110 mm; PP rigido opaco - L. 174 mm	7738112695	290,00
FC-FO110	 Manicotto di giunzione condotti rigido/flessibile DN110 mm; PP rigido opaco - L. 118 mm	7738113133	415,00
FC-O110	 Copertura camino 400x400xH252 mm; DN110 mm; PP rigido opaco, c/terminale anti UV, PP nero DN110 mm L. 0,5 m	7738112721	187,00
FC-O110	 Copertura camino 400x400xH200 mm; DN110 mm; PP rigido opaco, c/terminale anti UV, INOX nero DN110 mm L. 0,5 m. Anche per PP DN110 mm flessibil	7738112722	340,00
FC-O110	 Distanziali DN110; per tubazione PP rigido & flessibile (3x)	7738112728	45,00
FC-O110	 Centraggio per condotto verticale flessibile DN110; Lunghezza 400 mm	7738112739	82,00
FC-O110	 Accessorio di montaggio per condotto PP flessibile DN110	7738112724	290,00
FC-O80	 Lamiera di copertura con asola regolabile DN125 (composto da 2 lamiere presagomate); Met. bianco - Abbinabile anche ai kit C13 e C33 da Ø 80/125 mm	7738112725	44,00
FC-O80	 Rosone per parete DN129 - 202x177 mm; Met. bianco; con viti a tassello (4x)	7738112595	39,00
FC-O110	 Rosone per parete DN170 - 250x226 mm; Inox; con viti a tassello (4x)	7738113158	82,00
FC-OG	 Lubrificante speciale per guarnizioni lato fumi. Tubetto da 50 ml	7738112534	20,00

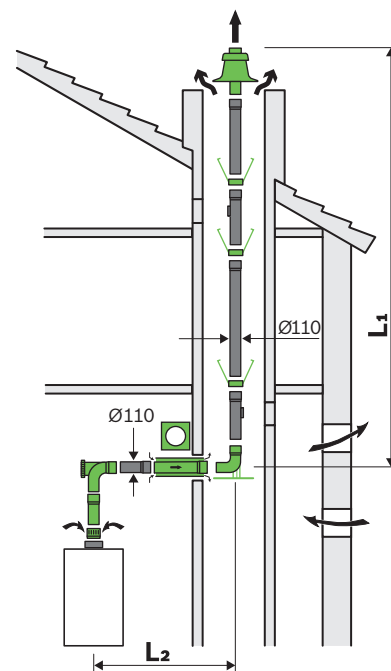

Lunghezze massime ammesse [m] per sistema fumario misto tipo B53/B23(p), in PP rigido opaco; per singole Condens 7000 WP

Caldaie Condens 7000 WP ZBR-3 singole	Modello	B53/B23(p) DN160 aria dal locale - DN110 fumi rigido $L_{eq,max} \leq L1+L2$ [m]	
		L2 DN110	L1 DN110
Serie a parete	Modelli a parete		
Condens 7000 WP	50	3	50
	70	3	50
	85	3	50
	100	3	50
	115	3	32
	125	3	32
	150	3	28





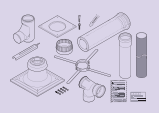













Le curve necessarie alla realizzazione del sistema di aspirazione/scarico, (ad es. la curva 87° sull'apparecchio e la curva di ingresso 87° con staffa di supporto nel cavedio) per le configurazioni tipo B53/B23(p) - C53x - C93x, sono già state considerate nelle lunghezze massime delle tubazioni del condotto di scarico fumi
 A ogni curva aggiuntiva 87° corrisponde 1,5 m di lunghezza lineare equivalente sia per il condotto di scarico fumi sia per aspirazione aria; e a ogni curva di 45° - 30° - 15° corrisponde 0,5 m
 Verificare sulla documentazione tecnica a corredo dell'apparecchio, in fase di progetto e prima del montaggio per intubamento del condotto di scarico fumi, che il camino rispetti le misure consentite per l'intubamento del condotto di scarico fumi

Kit base ed accessori DN110 mm in configurazione B53/B23(p), in PP rigido opaco, per singole Condens 7000 WP (1)(2)

Sigla	Descrizione	Codice	Prezzo € IVA escl.
FC-Set110-B53	 Kit base in camino B53, DN110 mm; PP rigido opaco. Composto da: Chiusino di partenza a T DN110 mm; Prolunga DN110/160 L. 0,5 m; Prolunga DN110 L. 0,5 m; Rosone da parete DN170 mm 250x250mm; Griglia aspirazione aria DN110/160 mm; Curva 87° DN110 mm di supporto con reggia; Terminale nero DN160 mm L. 0,5 m; Copricamino DN110 mm 400x400xH252 mm; Distanziali (6x mezzelune); Lubrificante; Etichette CE adesive	7738113084	630,00
FC-Set110-B23P	 Kit base B23(p), DN110 mm; PP rigido opaco. Composto da: Chiusino di partenza a T DN110 mm; Prolunga DN110 L. 0,5 m (2 pz); Rosone da parete DN115 - 200x200mm; Griglia aspirazione aria DN110/160 mm; Lubrificante; Etichette CE adesive	7738113087	360,00

Accessori monoparete DN110 mm, in PP rigido opaco, per condotto scarico fumi verticale intubato

Sigla	Descrizione	Codice	Prezzo € IVA escl.
FC-S110-500	 Prolunga fumi/aria DN110; PP rigido opaco - Lunghezza 0,5 m	7738112679	45,00
FC-S110-1000	Prolunga fumi/aria DN110; PP rigido opaco - Lunghezza 1,0 m	7738112680	71,00
FC-S110-2000	Prolunga fumi/aria DN110; PP rigido opaco - Lunghezza 2,0 m	7738112681	115,00
FC-SR110	 Raccordo fumi a T c/ispezione DN110; PP rigido opaco - Lunghezza 311 mm	7738112684	76,00
FC-Set-SR110	 Kit prolunghe per condotto fumi DN110; PP rigido opaco - L. 10 m (4 pz da 2 m, 1 pz da 1 m, 2 pz da 0,5 m + raccordo a T con ispezione da 0,215 m)	7738112686	610,00
FC-Set-S110	 Kit prolunghe per condotto fumi DN110; PP rigido opaco - L. 10 m (4 pz da 2 m, 1 pz da 1 m, 2 pz da 0,5 m)	7738112685	525,00
FC-SER110-87	 Curva fumi/aria DN110; PP rigido opaco - 87°; con ispezione	7738113110	76,00
FC-SE110-87	 Curva fumi/aria DN110; PPtl rigido opaco - 87°	7738113108	71,00
FC-SE110-45	 Curva fumi/aria DN110; PP rigido opaco - 45°	7738113109	63,00
FC-SE110-30	 Curva fumi/aria DN110; PP rigido opaco - 30°	7738112682	52,00
FC-SE110-15	 Curva fumi/aria DN110; PP rigido opaco - 15°	7738112683	58,00
FC-O110	 Copertura camino 400x400xH252 mm; DN110 mm; PP rigido opaco, c/terminale anti UV, PP nero DN110 mm L. 0,5 m	7738112721	187,00
FC-O110	 Copertura camino 400x400xH200 mm; DN110 mm; PP rigido opaco, c/terminale anti UV, INOX nero DN110 mm L. 0,5 m. Anche per PP DN110 mm flessibil	7738112722	340,00
FC-O110	 Distanziali DN110; per tubazione PP rigido & flessibile (3x)	7738112728	45,00
FC-O80	 Lamiera di copertura con asola regolabile DN125 (composto da 2 lamiere presagomate); Met. bianco - Abbinabile anche ai kit C13 e C33 da Ø 80/125 mm	7738112725	44,00
FC-O80	 Rosone per parete DN129 - 202x177 mm; Met. bianco; con viti a tassello (4x)	7738112595	39,00
FC-O110	 Rosone per parete DN170 - 250x226 mm; Inox; con viti a tassello (4x)	7738113158	82,00
FC-OG	 Lubrificante speciale per guarnizioni lato fumi. Tubetto da 50 ml	7738112534	20,00

Caldaie a condensazione

Caldaie convenzionali

Caldaie murali alta potenza

Sistemi scarichi fumi per caldaie

Scalda acqua a gas

Sistemi scarichi fumi per scaldia acqua

Scalda acqua in pompa di calore

Scalda acqua elettrici

Termoregolazione

Soluzioni ibride

Pompe di calore

Pompe di calore media-alta potenza

Climatizzazione

Solare termico

Bollitori

Schemi d'impianto

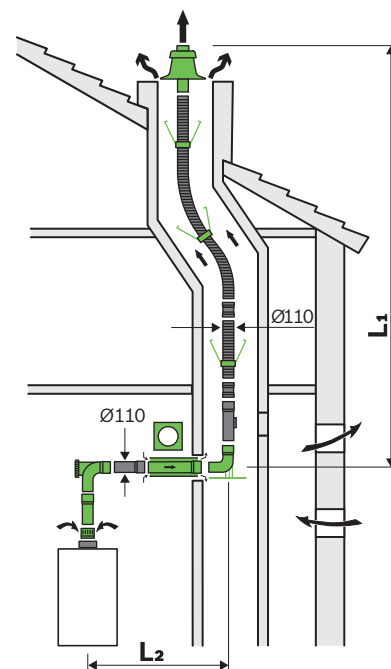

Lunghezze massime ammesse [m] per sistema fumario misto tipo B53/B23(p), in PP flessibile grigio; per singole Condens 7000 WP

Caldaie Condens 7000 WP singole	Modello	B53/B23(p) DN160 aria dal locale - DN110 fumi flessibile $L_{eq,max} \leq L1+L2$ [m]	
		L2 DN110	L1 DN110
Serie a parete	Modelli a parete		
Condens 7000 WP	50	3	30
	70	3	30
	85	3	30
	100	3	30
	115	3	18
	125	3	18
	150	3	16





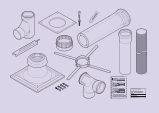

Le curve necessarie alla realizzazione del sistema di aspirazione/scarico, (ad es. la curva 87° sull'apparecchio e la curva di ingresso 87° con staffa di supporto nel cavedio), per le configurazioni tipo B53/B23(p) - C53x - C93x, sono già state considerate nelle lunghezze massime delle tubazioni del condotto di scarico fumi
 A ogni curva aggiuntiva 87° corrisponde 1,5 m di lunghezza lineare equivalente sia per il condotto di scarico fumi sia per aspirazione aria; e a ogni curva di 45° - 30° - 15° corrisponde 0,5 m
 Verificare sulla documentazione tecnica a corredo dell'apparecchio, in fase di progetto e prima del montaggio per intubamento del condotto di scarico fumi, che il camino rispetti le misure consentite per l'intubamento del condotto di scarico fumi

Kit base ed accessori DN110 mm in configurazione B53/B23(p), in PP flessibile grigio, per singole Condens 7000 WP ⁽¹⁾⁽²⁾

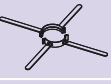
Sigla	Descrizione	Codice	Prezzo € IVA escl.
FC-Set110-B53	 Kit base in camino B53, DN110 mm; PP rigido opaco. Composto da: Chiusino di partenza a T DN110 mm; Prolunga DN110/160 L. 0,5 m; Prolunga DN110 L. 0,5 m; Rosone da parete DN170 mm 250x250mm; Griglia aspirazione aria DN110/160 mm; Curva 87° DN110 mm di supporto con reggia; Terminale nero DN160 mm L. 0,5 m; Copricamino DN110 mm 400x400xH252 mm; Distanziali (6x mezzelune); Lubrificante; Etichette CE adesive	7738113084	630,00
FC-Set110-B23P	 Kit base B23(p), DN110 mm; PP rigido opaco. Composto da: Chiusino di partenza a T DN110 mm; Prolunga DN110 L. 0,5 m (2 pz); Rosone da parete DN115 - 200x200mm; Griglia aspirazione aria DN110/160 mm; Lubrificante; Etichette CE adesive	7738113087	360,00

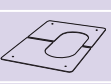
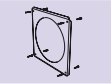
Accessori monoparete DN110 mm, in PP flessibile grigio, per condotto scarico fumi verticale intubato

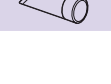
Sigla	Descrizione	Codice	Prezzo € IVA escl.
FC-Set-F110	 Kit tubo flessibile DN110; PP grigio - L. 15 m. Manicotti di giunzione flex/rig (1x), Distanziatore interno (3x), Centraggio (1x), Guarnizioni tubo flex (2x)	7738112693	930,00
FC-Set-F110	 Kit tubo flessibile DN110; PP grigio - L. 25 m. Manicotti di giunzione flex/rig (1x), Distanziatore interno (3x), Centraggio (1x), Guarnizioni tubo flex (2x)	7738112694	1.870,00
FC-FR110	 Raccordo fumi a T c/ispezione DN110; PP rigido, per tubo flessibile grigio - L. 318 mm	7738112696	330,00
FC-FO110	 Manicotto di giunzione condotti flessibile/flessibile DN110 mm; PP rigido opaco - L. 174 mm	7738112695	290,00
FC-FO110	 Manicotto di giunzione condotti rigido/flessibile DN110 mm; PP rigido opaco - L. 118 mm	7738113133	415,00
FC-O110	 Copertura camino 400x400xH252 mm; DN110 mm; PP rigido opaco, c/terminale anti UV, PP nero DN110 mm L. 0,5 m	7738112721	187,00
FC-O110	 Copertura camino 400x400xH200 mm; DN110 mm; PP rigido opaco, c/terminale anti UV, INOX nero DN110 mm L. 0,5 m. Anche per PP DN110 mm flessibil	7738112722	340,00
FC-O110	 Distanziali DN110; per tubazione PP rigido & flessibile (3x)	7738112728	45,00
FC-O110	 Centraggio per condotto verticale flessibile DN110; Lunghezza 400 mm	7738112739	82,00
FC-O110	 Accessorio di montaggio per condotto PP flessibile DN110	7738112724	290,00
FC-O80	 Lamiera di copertura con asola regolabile DN125 (composto da 2 lamiere presagomate); Met. bianco - Abbinabile anche ai kit C13 e C33 da Ø 80/125 mm	7738112725	44,00
FC-O80	 Rosone per parete DN129 - 202x177 mm; Met. bianco; con viti a tassello (4x)	7738112595	39,00
FC-O110	 Rosone per parete DN170 - 250x226 mm; Inox; con viti a tassello (4x)	7738113158	82,00
FC-OG	 Lubrificante speciale per guarnizioni lato fumi. Tubetto da 50 ml	7738112534	20,00

Caldaie a condensazione

Caldaie convenzionali

Caldaie murali alta potenza

Sistemi scarichi fumi per caldaie

Scalda acqua a gas

Sistemi scarichi fumi per scaldia acqua

Scalda acqua in pompa di calore

Scalda acqua elettrici

Termoregolazione

Soluzioni ibride

Pompe di calore

Pompe di calore media-alta potenza

Climatizzazione

Solare termico

Bollitori

Schemi d'impianto

Combinazioni per sistemi fumari in cascata di caldaie da 14 a 35 kW

Nota:

I kit collettori fumi orizzontali possono essere utilizzati per i sistemi in cascata, in pressione positiva e negativa, per caldaie Cerapur Maxx nonché per le caldaie fino a 50 kW di potenza

Utilizzare sempre e solo caldaie della stessa potenza e tipo; e seguire sempre le prescrizioni progettuali e legislative vigenti

Riduzione della distanza al centro delle caldaie da 1,0 ma 0,52 m; questo permette di non effettuare tagli delle tubazioni necessarie per caldaie con una larghezza di 520 mm

Per caldaie fino a 35 kW (interfaccia sistema fumi da Ø80/125mm) sia in pressione negativa sia in pressione positiva è necessario abbinare il **kit C (art. 7 738 113 206)**

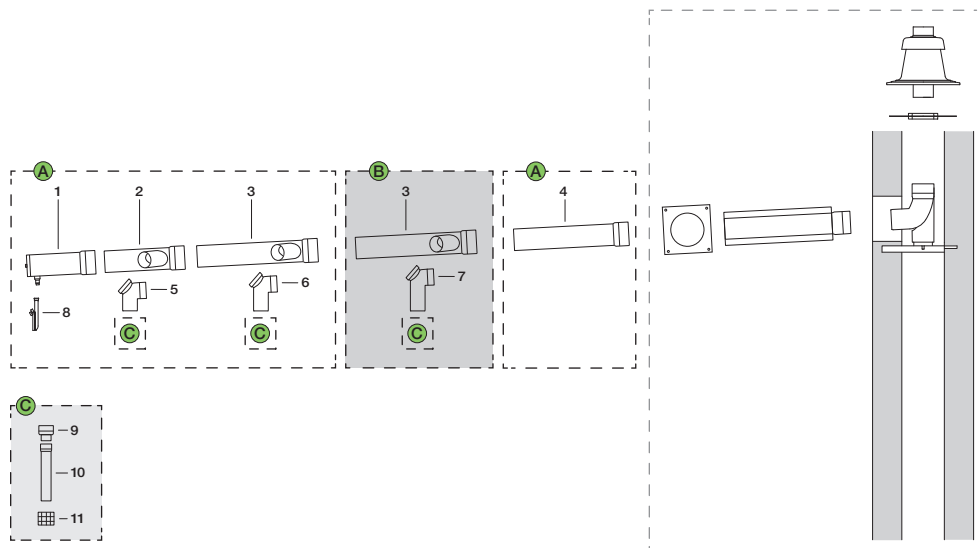

Combinazioni per sistemi fumari in cascata di caldaie fino a 35 kW

A = Kit base scarico fumi per cascata di 2 caldaie murali, in PP	B = Kit ampliamento scarico fumi per cascata di 1 caldaia murale, in PP	C = Accessori scarico fumi per cascata caldaie murali, in PP	F = kit di montaggio base per intubamento
Aria dall'ambiente di installazione, tipo B53/B23(p)	Per una caldaia aggiuntiva, in abbinamento al kit base	Collegamento ad apparecchi fino a 35 kW con connessione Ø80/125	Fare riferimento alle sezioni specifiche, secondo i DN
Composto da un Collettore scarico fumi orizzontale secondo i DN:	Composto da:	Kit composto da (7 738 113 206):	Composto di massima da:
Pos. 1 - Chiusino terminale collettore fumi DN con scarico condensa Ø32	Pos. 3 - Tubo collettore fumi DN con uscita ad angolo 42°x110	Pos. 9 - Espansione Ø80/110	Rosone DN di copertura a parete
Pos. 2 - Tubo collettore fumi DN con uscita ad angolo 42°xDN110	Pos. 7 - Curva 87° DN110 con ispezione; L. 244 mm	Pos. 10 - Tubo Ø80; L. 500 mm	Kit passaggio a parete DN
Pos. 3 - Tubo collettore fumi DN con uscita ad angolo 42°xDN110		Pos. 11 - Griglia aspirazione aria primaria Ø80/125	Curva 87° DN per supporto condotto fumi verticale intubato e reggia
Pos. 4 - Tubo DN L. 500 mm			Riduzione DN
Pos. 5 - Curva 87° DN110 con ispezione; L. 136 mm			Distanziatori per condotto fumi verticale DN
Pos. 6 - Curva 87° DN110 con ispezione; L. 244 mm			Copertura camino con terminale DN
Pos. 8 - Sifone condensa Ø33; L. 247 mm			

Combinazioni per sistemi fumari in cascata di caldaie da 14 a 35 kW

Tabella per la composizione dei kit fumi:

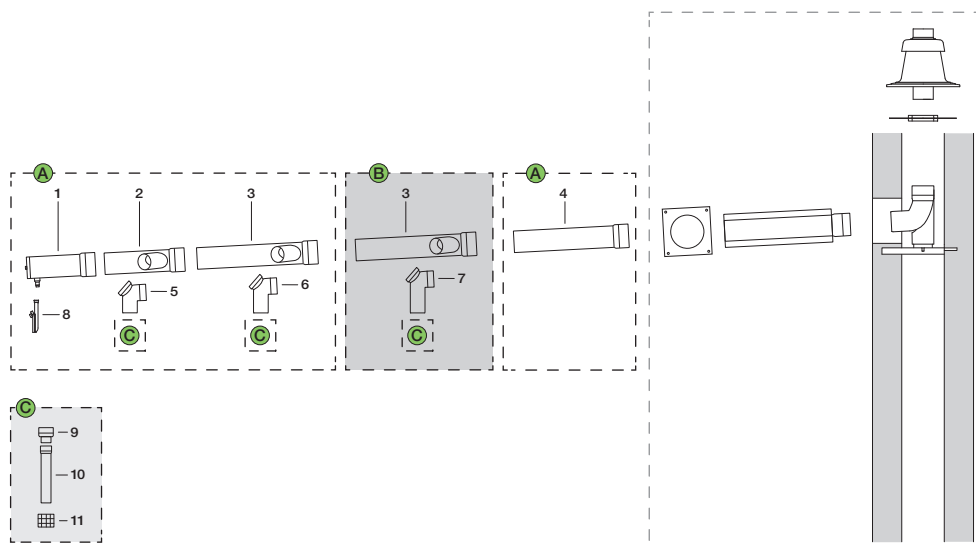

Matrice dei sistemi fumari in cascata di caldaie fino a 35 kW

[DN mm] Collettori fumi per cascata	[DN mm] Condotto intubato in canna fumaria	Kit base per 2 caldaie (A)	Kit estensione per 3 ^a caldaia o più (B)	Kit per intubamento	Kit per collegamento di caldaie fino a 35 kW (C)
110	80	7738113658	7738113202	7738113210	7738113206
	110	7738113658	7738113202	7738113211	7738113206
125	125	7738113659	7738113203	7738113212	7738113206
160	160	7738113660	7738113204	7738113213	7738113206
200	200	7738113661	7738113205	7738113214	7738113206
250	205	7736702101	7736701948	7746901208	7738113206
315	315	7736702102	7736701949	-	7738113206

Caldaie a condensazione

Caldaie convenzionali

Caldaie murali alta potenza

Sistemi scarichi fumi per caldaie

Scalda acqua a gas

Sistemi scarichi fumi per scaldacqua

Scalda acqua in pompa di calore

Scalda acqua elettrici

Termoregolazione

Soluzioni ibride

Pompe di calore

Pompe di calore media-alta potenza

Climatizzazione

Solare termico

Bollitori

Schemi d'impianto

Caldaie a condensazione
 Caldaie convenzionali
 Caldaie murali alta potenza
 Sistemi scarichi fumi per caldaie
 Scaldacqua a gas
 Sistemi scarichi fumi per scaldacqua
 Scaldacqua in pompa di calore
 Scaldacqua elettrici
 Termoregolazione
 Soluzioni ibride
 Pompe di calore
 Pompe di calore media-alta potenza
 Climatizzazione
 Solare termico
 Bollitori
 Schemi d'impianto

Lunghezze massime ammesse [m] per sistemi fumari in cascata tipo C93x, in PP rigido da DN110 mm, per caldaie da 14 a 35 kW ⁽¹⁾

Nota:

Utilizzare sempre e solo caldaie della stessa potenza e tipo

Gli esempi riprodotti nelle due immagini, sono riferiti alle possibili combinazioni per collegare un sistema di caldaie in cascata a collettori fumi sia in pressione positiva sia negativa, in base al posizionamento del sifone di scarico condensa in corso d'opera, e successivo condotto di scarico DN110 mm, da intubare in una canna fumaria con sezione quadrata da min. 140x140 mm a max. 300x300 mm; o con sezione circolare con diametro compreso tra min. DN150 mm a max. DN350 mm

- Fare riferimento alla documentazione del rispettivo apparecchio a gas in generale, e del progetto in particolare
- Per configurazioni diverse fare eseguire un calcolo secondo UNI EN 13384-2 da professionista asseverato



Tabella lunghezze massime ammesse [m] per sistemi fumari in cascata tipo C93x, in PP rigido da DN110 mm, per caldaie da 14 a 35 kW ⁽²⁾		
Gruppo di caldaie in cascata Pn singola [kW]	Configurazione sistema fumario	C93x (in pressione positiva o negativa)
	Condotto fumi intubato DN [mm]	110
	Potenza sistema [kW]	80/125-110 L _{eq,max} ≤ L ₁ +L ₂ [m]
n° 2 caldaie da 14 kW cadauna	28	45
n° 2 caldaie da 20 kW cadauna	40	27
n° 2 caldaie da 24 kW cadauna	48	45
n° 2 caldaie C/WM da 24/28/30 kW cadauna	48/56/60	35
n° 3 caldaie da 14 kW cadauna	42	31
n° 3 caldaie da 20 kW cadauna	60	8
n° 3 caldaie da 24 kW cadauna	72	14
n° 3 caldaie C/WM da 24/28/30 kW cadauna	72/84/90	5
n° 4 caldaie da 14 kW cadauna	56	15

⁽¹⁾ L'immagine proposta evidenzia la posizione del sifone per lo scarico condensa, secondo la scelta progettuale desiderata; il sifone di scarico condensa è posto a valle della canna fumaria, prima delle caldaie, le quali sono allacciate al collettore fumi mediante partenza dritta

Possibili dimensioni della canna fumaria per l'intubamento (mm):



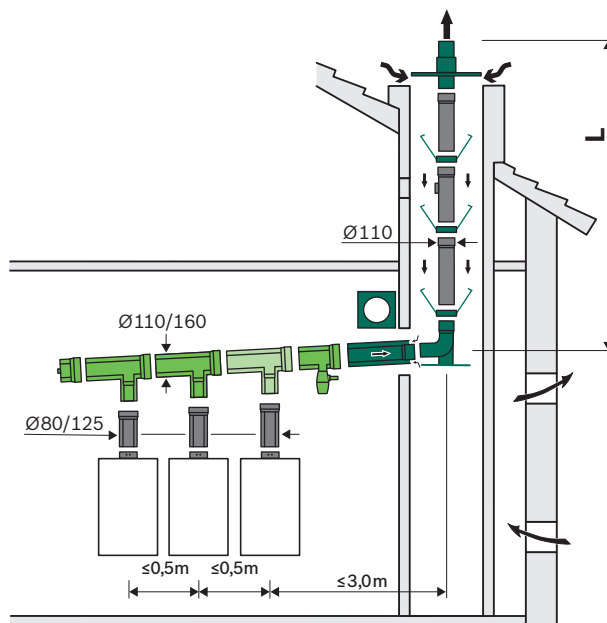





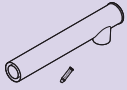

- a sezione quadrata min. 140x140/max. 300x300 mm
- a sezione circolare DN_{min} 150/DN_{max} 350 mm

⁽²⁾ Le curve necessarie alla realizzazione del sistema di aspirazione/scarico, (ad es. la curva sull'apparecchio e la curva di ingresso e supporto nel camino con tipo C93x sono già state considerate nelle lunghezze massime delle tubazioni L [m]

La lunghezza equivalente parziale L_{eq} [m] degli accessori è:

- per ogni curva aggiuntiva di 90° = 1,5
- per ogni curva di 45° - 30° - 15° = 0,5

Kit base ed accessori per sistemi fumari in cascata tipo C93x, DN110/160-110 rigido, per caldaie da 14 a 35 kW

















Sigla	Descrizione	Codice	Prezzo € IVA escl.
FC-Set110-C93x	 Kit base collettore fumi DN110/160 mm per sistema fumario in cascata tipo C93x; PP rigido opaco, in pressione negativa. Per 2 caldaie; interfaccia sistema fumi da Ø80/125 mm. Composto da: Chiusino partenza collettore c/scarico condensa DN110/160 mm L. 216 mm; Collettore fumi DN110/160-1xØ80/125-87° L. 1066 mm; Collettore fumi DN110/160-1xØ80/125-87° L. 366 mm; Tappo mobile per chiusino partenza DN110/160 mm L. 142mm; Lubrificante	7738113215	1.000,00
FC-Set110-C93x	 Kit estensione collettore fumi DN110/160 mm per sistema fumario in cascata tipo C93x, in pressione negativa; PP rigido opaco. Per 1 caldaia aggiuntiva da 14-50 kW; interfaccia sistema fumi da Ø80/125 mm. Composto da: Collettore fumi DN110/160-1xØ80/125-87° L. 1066 mm; Lubrificante	7738113216	440,00
Prolunga DN110/160 mm. L. 0,5 m	 Prolunga DN110/160 mm. L. 0,5 m; PP/Met. bianco	7738113099	101,00
FC-C110-1000	 Prolunga DN110/160 mm. Lunghezza 1 m; PP/Met. bianco	7738113100	151,00
FC-C110-2000	 Prolunga DN110/160 mm. Lunghezza 2 m; PP/Met. bianco	7738113101	255,00
FC-CR110	 Tubo con apertura di ispezione DN110/160 mm.; PP/Met. bianco	7738113107	200,00
FC-CER110-87	 Curva 87° con apertura di ispezione, DN110/160 mm; PP/Met. bianco	7738113106	280,00
FC-CE110-87	 Curva 87° DN110/160 mm in PP/Met. bianco	7738113105	120,00
FC-CE110-45	 Curva 45° DN110/160 mm; PP/Met. bianco	7738113104	107,00
FC-CE110-15	 Curva 15° DN110/160; PP/Met. bianco	7738113102	107,00
FC-O110	 Rosone per parete DN170 - 250x226 mm; Inox; con viti a tassello (4x)	7738113158	82,00
FC-OG	 Lubrificante speciale per guarnizioni lato fumi. Tubetto da 50 ml	7738112534	20,00

Caldaie a condensazione
Caldaie convenzionali
Caldaie murali alta potenza
Sistemi scarichi fumi per caldaie
Scalda acqua a gas
Scalda acqua per scaldifiumi
Scalda acqua in pompa di calore
Scalda acqua elettrici
Termoregolazione
Soluzioni ibride
Pompe di calore
Pompe di calore media-alta potenza
Climatizzazione
Solare termico
Bollitori
Schemi d'impianto

Kit base per intubamento in canna fumaria; DN110 mm; PP rigido opaco

Sigla	Descrizione	Codice	Prezzo € IVA escl.
FC-Set110	 Kit base in camino DN110; PP - Composto da: Curva 87° di sostegno DN110 mm L. 267 mm con reggia; Copertura camino PP DN110 mm 400x400xH200 mm; Terminale INOX DN110 mm L. 0,5 m; Rosone da parete DN170 mm 250x226 mm; Tubo per passaggio a parete INOX DN110/160 mm L. 510 mm; Distanziatori universali (12x semilune); Lubrificante; Etichette CE adesive	7738113211	480,00

Accessori per kit base in camino, DN110 mm; PP rigido opaco

Sigla	Descrizione	Codice	Prezzo € IVA escl.
FC-S110-500	 Prolunga fumi/aria DN110; PP rigido opaco - Lunghezza 0,5 m	7738112679	45,00
FC-S110-1000	 Prolunga fumi/aria DN110; PP rigido opaco - Lunghezza 1,0 m	7738112680	71,00
FC-S110-2000	 Prolunga fumi/aria DN110; PP rigido opaco - Lunghezza 2,0 m	7738112681	115,00
FC-SR110	 Raccordo fumi a T c/ispezione DN110; PP rigido opaco - Lunghezza 311 mm	7738112684	76,00
FC-Set-SR110	 Kit prolunghe per condotto fumi DN110; PP rigido opaco - L. 10 m (4 pz da 2 m, 1 pz da 1 m, 2 pz da 0,5 m + raccordo a T con ispezione da 0,215 m)	7738112686	610,00
FC-Set-S110	 Kit prolunghe per condotto fumi DN110; PP rigido opaco - L. 10 m (4 pz da 2 m, 1 pz da 1 m, 2 pz da 0,5 m)	7738112685	525,00
FC-SER110-87	 Curva fumi/aria DN110; PP rigido opaco - 87°; con ispezione	7738113110	76,00
FC-SE110-87	 Curva fumi/aria DN110; PPTl rigido opaco - 87°	7738113108	71,00
FC-SE110-45	 Curva fumi/aria DN110; PP rigido opaco - 45°	7738113109	63,00
FC-SE110-30	 Curva fumi/aria DN110; PP rigido opaco - 30°	7738112682	52,00
FC-SE110-15	 Curva fumi/aria DN110; PP rigido opaco - 15°	7738112683	58,00
FC-O110	 Copertura camino 400x400xH252 mm; DN110 mm; PP rigido opaco, c/terminale anti UV, PP nero DN110 mm L. 0,5 m	7738112721	187,00
FC-O110	 Distanziali DN110; per tubazione PP rigido & flessibile (3x)	7738112728	45,00
FC-O80	 Lamiera di copertura con asola regolabile DN125 (composto da 2 lamiere presagomate); Met. bianco - Abbinabile anche ai kit C13 e C33 da Ø 80/125 mm	7738112725	44,00
FC-O80	 Rosone per parete DN129 - 202x177 mm; Met. bianco; con viti a tassello (4x)	7738112595	39,00
FC-O110	 Rosone per parete DN170 - 250x226 mm; Innox; con viti a tassello (4x)	7738113158	82,00
FC-OG	 Lubrificante speciale per guarnizioni lato fumi. Tubetto da 50 ml	7738112534	20,00

Lunghezze massime ammesse [m] per sistemi fumari in cascata tipo C93x, in PP rigido da DN125 mm, per caldaie da 14 a 35 kW ⁽¹⁾

Nota:

Utilizzare sempre e solo caldaie della stessa potenza e tipo

Gli esempi riprodotti nelle due immagini, sono riferiti alle possibili combinazioni per collegare un sistema di caldaie in cascata a collettori fumi sia in pressione positiva sia negativa, in base al posizionamento del sifone di scarico condensa in corso d'opera, e successivo condotto di scarico DN125 mm, da intubare in una canna fumaria con sezione quadrata da min. 140x140 mm a max. 300x300 mm; o con sezione circolare con diametro compreso tra min. DN150 mm a max. DN350 mm

- Fare riferimento alla documentazione del rispettivo apparecchio a gas in generale, e del progetto in particolare
- Per configurazioni diverse fare eseguire un calcolo secondo UNI EN 13384-2 da professionista asseverato



Tabella lunghezze massime ammesse [m] per sistemi fumari in cascata tipo C93x, in PP rigido da DN125 mm, per caldaie da 14 a 35 kW ⁽²⁾

Gruppo di caldaie in cascata Pn singola [kW]	Configurazione sistema fumario	C93x (in pressione positiva o negativa)
	Condotto fumi intubato DN [mm]	125
	Potenza sistema [kW]	80/125-125 $L_{eq,max} \leq L_1 + L_2$ [m]
n° 2 caldaie da 14 kW cadauna	28	-
n° 2 caldaie da 20 kW cadauna	40	41
n° 2 caldaie C/WM da 24 kW cadauna	48	-
n° 2 caldaie C/WM da 24/28/30 kW cadauna	48 - 56 - 60	45
n° 3 caldaie da 14 kW cadauna	28	5
n° 3 caldaie da 20 kW cadauna	60	17
n° 3 caldaie da 24 kW cadauna	72	30
n° 3 caldaie C/WM da 24/28/30 kW cadauna	96 - 112 - 120	21
n° 4 caldaie da 14 kW cadauna	28	27
n° 4 caldaie da 20 kW cadauna	80	-
n° 4 caldaie da 24 kW cadauna	96	10

⁽¹⁾ L'immagine proposta evidenzia la posizione del sifone per lo scarico condensa, secondo la scelta progettuale desiderata; il sifone di scarico condensa è posto a monte delle caldaie, le quali sono allacciate al collettore fumi mediante partenza curva da Ø80/125 mm - 87° (art. 7 738 112 648)

Possibili dimensioni della canna fumaria per l'intubamento (mm):

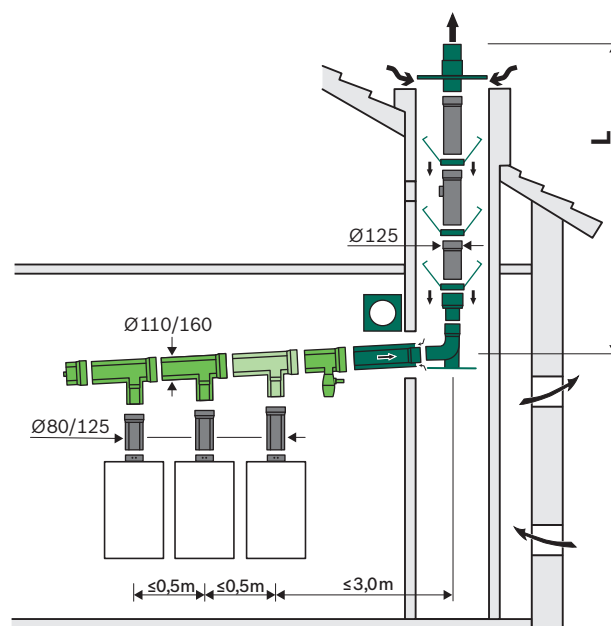
- a sezione quadrata min. 185x185/max. 400x400 mm
- a sezione circolare DN_{min} 205/DN_{max} 450 mm









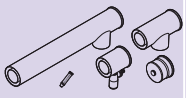
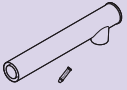

⁽²⁾ Le curve necessarie alla realizzazione del sistema di aspirazione/scarico, (ad es. la curva sull'apparecchio e la curva di ingresso e supporto nel camino con tipo C93x sono già state considerate nelle lunghezze massime delle tubazioni L [m])

La lunghezza equivalente parziale L_{eq} [m] degli accessori è:

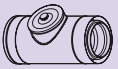
- per ogni curva aggiuntiva di 90° = 1,5
- per ogni curva di 45° - 30° - 15° = 0,5

Caldaje a condensazione
Caldaje convenzionali
Caldaje murali alta potenza
Sistemi scari fumi per caldaie
Scalda acqua a gas
Sistemi scari fumi per caldaie acqua
Scalda acqua in pompa di calore
Scalda acqua elettrici
Termoregolazione
Soluzioni ibride
Pompe di calore
Pompe di calore media-alta potenza
Climatizzazione
Solare termico
Bollitori
Schemi d'impianto









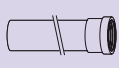
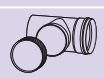

Kit base ed accessori per sistemi fumari in cascata tipo C93x, DN110/160-125 rigido, per caldaie da 14 a 35 kW

Sigla	Descrizione	Codice	Prezzo € IVA escl.
FC-Set110-C93x	 Kit base collettore fumi DN110/160 mm per sistema fumario in cascata tipo C93x; PP rigido opaco, in pressione negativa. Per 2 caldaie; interfaccia sistema fumi da Ø80/125 mm. Composto da: Chiusino partenza collettore c/scarico condensa DN110/160 mm L. 216 mm; Collettore fumi DN110/160-1xØ80/125-87° L. 1066 mm; Collettore fumi DN110/160-1xØ80/125-87° L. 366 mm; Tappo mobile per chiusino partenza DN110/160 mm L. 142mm; Lubrificante	7738113215	1.000,00
FC-Set110-C93x	 Kit estensione collettore fumi DN110/160 mm per sistema fumario in cascata tipo C93x, in pressione negativa; PP rigido opaco. Per 1 caldaia aggiuntiva da 14-50 kW; interfaccia sistema fumi da Ø80/125 mm. Composto da: Collettore fumi DN110/160-1xØ80/125-87° L. 1066 mm; Lubrificante	7738113216	440,00
Prolunga DN110/160 mm. L. 0,5 m	 Prolunga DN110/160 mm. L. 0,5 m; PP/Met. bianco	7738113099	101,00
FC-C110-1000	 Prolunga DN110/160 mm. Lunghezza 1 m; PP/Met. bianco	7738113100	151,00
FC-C110-2000	 Prolunga DN110/160 mm. Lunghezza 2 m; PP/Met. bianco	7738113101	255,00
FC-CR110	 Tubo con apertura di ispezione DN110/160 mm.; PP/Met. bianco	7738113107	200,00
FC-CER110-87	 Curva 87° con apertura di ispezione, DN110/160 mm; PP/Met. bianco	7738113106	280,00
FC-CE110-87	 Curva 87° DN110/160 mm in PP/Met. bianco	7738113105	120,00
FC-CE110-45	 Curva 45° DN110/160 mm; PP/Met. bianco	7738113104	107,00
FC-CE110-15	 Curva 15° Ø110/160; PP/Met. bianco	7738113102	107,00
FC-O110	 Rosone per parete DN170 - 250x226 mm; Inox; con viti a tassello (4x)	7738113158	82,00
FC-OG	 Lubrificante speciale per guarnizioni lato fumi. Tubetto da 50 ml	7738112534	20,00

Kit base per intubamento in canna fumaria; DN125 mm; PP rigido opaco

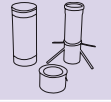
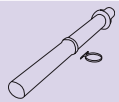
Sigla	Descrizione	Codice	Prezzo € IVA escl.
FC-Set125-C93x	 <p>Kit base per intubamento C93x in canna fumaria; DN125 mm; PP rigido opaco - Composto da: Curva 87° di sostegno DN110 mm con reggia L. 267 mm; Copertura camino PP DN125 mm 400x400xH200 mm; Terminale INOX DN125 mm L. 0,5 m; Rosone da parete DN170 mm 250x250 mm; Passaggio a parete inox DN110/160 mm L. 582 mm; Aumento DN110 a DN125 mm L. 180 mm; Distanziatori universali (12x); Lubrificante; Etichette CE adesive</p>	7738113217	670,00

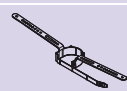
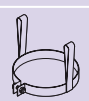
Accessori monoparete DN125 mm in PP rigido opaco, per condotto scarico fumi verticale intubato

Sigla	Descrizione	Codice	Prezzo € IVA escl.	
FC-S125-500		Prolunga DN125 mm; PP - L. 0,5 m	7738113111	49,00
FC-S125-1000		Prolunga DN125 mm; PP - L. 1,0 m	7738113112	62,00
FC-S125-2000		Prolunga DN125 mm; PP - L. 2,0 m	7738113113	108,00
FC-SR125		Raccordo fumi a T c/ispezione DN125 mm; PP rigido opaco - L. 255 mm	7738113114	108,00
AZB 997		Curva fumi/aria DN125 mm; PP rigido opaco - 87°; con ispezione	7746900717	175,00
AZB 934		Curva fumi/aria DN125 mm; PP rigido opaco - 87°	7719003327	82,00
AZB 940		Curva fumi/aria DN125 mm; PP rigido opaco - 45°	7719003431	76,00
AZB 724/1		Curva fumi/aria DN125 mm; PP rigido opaco - 30°	7719002895	82,00
AZB 719/1		Curva fumi/aria DN125 mm; PP rigido opaco - 15°	7719002894	82,00
AZB 1336		Kit condotto DN125/185 mm; PP/INOX; per passaggio di pareti/muri - L. 0,5 m	87090978	280,00
AZB 1323		Terminale a camino DN125 mm; PP/INOX, per condotto intubato	87090936	720,00
FC-O125		Copertura camino 400x400xH200 mm; DN125 mm; PP rigido opaco, c/terminale anti UV, nero DN125 mm L. 0,5 m.	7738113137	370,00
FC-O125		Distanziale universale per intubamento condotti da DN125 mm a DN200 mm; PP rigido - L. 498 mm (6 pz)	7738113135	58,00
AZB 1052		Utensile per intubamento DN125 mm, INOX	7746901001	58,00
FC-O80		Rosone per parete DN129 - 202x177 mm; Met. bianco; con viti a tassello (4x)	7738112595	39,00
FC-O80		Griglia alimentazione aria a parete, 200x200 mm; Met. bianco	7738112727	82,00

Caldaie a condensazione
 Caldaie convenzionali
 Caldaie murali alta potenza
 Sistemi scarichi fumi per caldaie
 Scaldia acqua a gas
 Sistemi scarichi fumi per scaldia acqua
 Scaldia acqua in pompa di calore
 Scaldia acqua elettrici
 Termoregolazione
 Soluzioni ibride
 Pompe di calore
 Pompe di calore media-alta potenza
 Climatizzazione
 Solare termico
 Bollitori
 Schemi d'impianto

Lunghezze massime ammesse [m] per sistemi fumari in cascata tipo B23(p), in PP rigido da Ø80 mm, per caldaie da 14 a 35 kW ⁽¹⁾

Nota:

Utilizzare sempre e solo caldaie della stessa potenza e tipo
 Fare riferimento in generale alla documentazione della specifica caldaia
 Per configurazioni diverse fare eseguire un calcolo secondo UNI EN 13384-2 da professionista asseverato

Possibili dimensioni della canna fumaria per l'intubamento (mm):

- a sezione quadrata min. 135x135/max. 300x300 mm
- a sezione circolare DN_{min} 155/DN_{max} 300 mm

Per caldaie fino a 50 kW (interfaccia sistema fumi da Ø80/125mm) sia in pressione negativa sia in pressione positiva è necessario abbinare il **kit C (art. 7 738 113 206)** (FC-Set80-B23P)







Tabella lunghezze massime ammesse [m] per sistemi fumari in cascata tipo B23(p), in PP rigido da Ø80 mm, di caldaie da 14 a 35 kW ⁽²⁾

Gruppo di caldaie in cascata Pn singola [kW]	Configurazione sistema fumario	B23(p) (in pressione positiva o negativa)
	Potenza sistema [kW]	Condotta fumi intubato Ø [mm]
		80
		L _{equiv,max} [m]
n° 2 caldaie da 14 kW cadauna	28	45
n° 2 caldaie da 20 kW cadauna	40	21
n° 2 caldaie da 24 kW cadauna	48	23
n° 2 caldaie C/WM da 24/28/30 kW cadauna	48/56/60	9
n° 3 caldaie da 14 kW cadauna	42	15
n° 3 caldaie da 20 kW cadauna	60	4

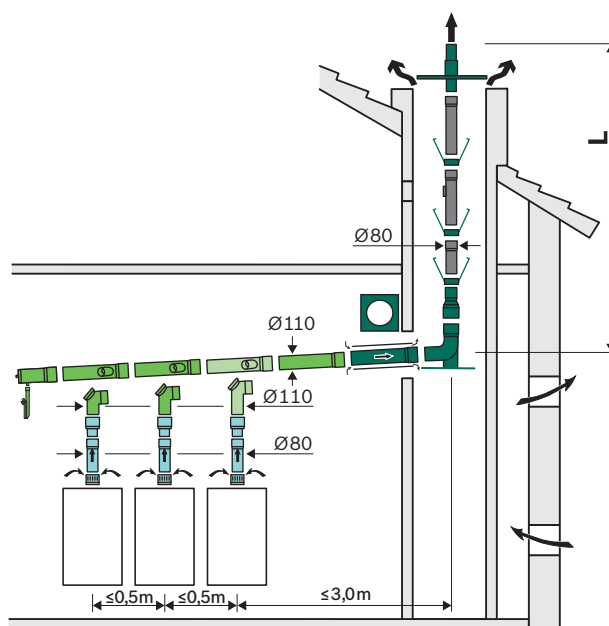

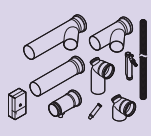

⁽¹⁾ L'immagine proposta evidenzia la posizione del sifone per lo scarico condensa, secondo la scelta progettuale desiderata; il sifone di scarico condensa è posto a monte delle caldaie, le quali sono allacciate al collettore fumi mediante partenza curva da Ø80/125 mm - 87° (art. 7 738 112 648)

⁽²⁾ Le curve necessarie alla realizzazione del sistema di aspirazione/scarico, (ad es. la curva sull'apparecchio e la curva di ingresso e supporto nel camino con tipo B23(p) sono già state considerate nelle lunghezze massime delle tubazioni L [m]
 La lunghezza equivalente parziale L_{eq} [m] degli accessori è:
 - per ogni curva aggiuntiva di 90° = 1,5
 - per ogni curva di 45° - 30° - 15° = 0,5

Kit base ed accessori per sistemi fumari in cascata tipo B23(p), DN110/160-80 rigido, di caldaie da 14 a 35 kW

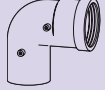
Sigla	Descrizione	Codice	Prezzo € IVA escl.
FC-Set110-B23P	 Kit base collettore fumi DN110 mm per sistema fumario in cascata tipo B23p; PP rigido opaco. Per 2 caldaie; interfaccia sistema fumi da Ø80/125 mm e DN110/160 mm. Composto da: Chiusino partenza collettore c/ scarico condensa DN110 mm L. 249 mm; Collettore fumi DN110-1xDN110-42° L. 591 mm; Collettore fumi DN110-1xDN110-42° L. 451 mm; Prolunga collettore fumi DN110 mm L. 500 mm; Curva corta 87° c/ispezione DN110 mm L. 136 mm; Curva lunga 87° c/ispezione DN110 L. 244 mm; Sifone Ø33 mm L. 247 mm c/tubo corrugato di scarico Ø25 mm L. 1500 mm; Lubrificante; Sensore di CO	7738113658	495,00
FC-Set110-B23P	 Kit estensione collettore fumi DN110 mm per sistema fumario in cascata tipo B23p; PP rigido opaco. Per 1 caldaia aggiuntiva da 14-50 kW; interfaccia sistema fumi da Ø80/125 mm - L. 525 mm. Composto da: Collettore fumi DN125-1xDN110-42° L. 591 mm; Curva lunga 87° c/ispezione DN110 L. 244 mm	7738113202	115,00
FC-Set80-B23P	 Kit di collegamento Ø80 mm da caldaia a collettore fumi per sistema fumario in cascata tipo B23p, in pressione negativa ; PP rigido opaco. Per ciascuna caldaia abbinata. Composto da: Raccordo fumi Ø80 mm L. 500 mm; Griglia aspirazione aria comburente; B53/B23p; Ø80/125 mm; Aumento da Ø80 mm a DN110 mm L. 145 mm	7738113206	162,00
FC-O80	 Griglia aspirazione aria comburente; B53/B23(p); Ø80/125 mm; Met. bianco	7738112718	62,00











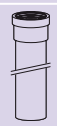

Accessori collettore fumi DN110 mm per sistema fumario in cascata tipo B23(p); PP rigido opaco, in pressione negativa

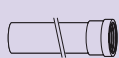
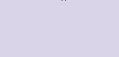
Sigla	Descrizione	Codice	Prezzo € IVA escl.
FC-S110-500		Prolunga fumi/aria DN110; PP rigido opaco - Lunghezza 0,5 m	7738112679 45,00
FC-S110-1000		Prolunga fumi/aria DN110; PP rigido opaco - Lunghezza 1,0 m	7738112680 71,00
FC-S110-2000		Prolunga fumi/aria DN110; PP rigido opaco - Lunghezza 2,0 m	7738112681 115,00
FC-SR110		Raccordo fumi a T c/ispezione DN110; PP rigido opaco - Lunghezza 311 mm	7738112684 76,00
FC-SER110-87		Curva fumi/aria DN110; PP rigido opaco - 87°; con ispezione	7738113110 76,00
FC-SE110-87		Curva fumi/aria DN110; PP rigido opaco - 87°	7738113108 71,00
FC-SE110-45		Curva fumi/aria DN110; PP rigido opaco - 45°	7738113109 63,00
FC-SE110-30		Curva fumi/aria DN110; PP rigido opaco - 30°	7738112682 52,00
FC-SE110-15		Curva fumi/aria DN110; PP rigido opaco - 15°	7738112683 58,00

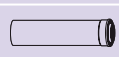

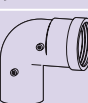

Kit base per intubamento in canna fumaria; Ø80 mm; PP rigido opaco

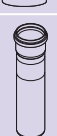
Sigla	Descrizione	Codice	Prezzo € IVA escl.
FC-Set80	 Kit base in camino B53, Ø80 mm; PP rigido opaco. Composto da: Prolunga attraversamento parete DN110/160 mm L. 510 mm; Rosone da parete DN170 mm 250x250mm; Curva 87° DN110 mm di supporto con reggia L.267 mm; Terminale INOX Ø80 mm L. 0,5 m; Copricamino Ø80 mm 400x400xH200 mm; Distanziali Ø80 mm (12x mezzelune); Lubrificante; Etichette CE adesive	7738113210	430,00

Accessori per kit base in camino, Ø80 mm; PP rigido opaco o bianco

Sigla	Descrizione	Codice	Prezzo € IVA escl.
FC-S80-500-W	 Prolunga fumi/aria Ø80 mm; PP rigido bianco - L. 0,5 m	7738113236	42,00
FC-S80-1000-W	 Prolunga fumi/aria Ø80 mm; PP rigido bianco - L. 1,0 m	7738113237	62,00
FC-S80-2000-W	 Prolunga fumi/aria Ø80 mm; PP rigido bianco - L. 2,0 m	7738113238	76,00
FC-SE80-87-W	 Curva fumi/aria Ø80 mm; PP rigido bianco - 87°	7738113239	42,00
FC-SE80-45-W	 Curva fumi/aria Ø80 mm; PP rigido bianco - 45°	7738113240	42,00
FC-S80-500	 Prolunga fumi Ø80 mm, PP rigido opaco - L. 0,5 m	7738112650	36,00
FC-S80-1000	 Prolunga fumi/aria Ø80 mm; PP rigido opaco - L. 1,0 m	7738112651	55,00
FC-S80-2000	 Prolunga fumi/aria Ø80 mm; PP rigido opaco - L. 2,0 m	7738112652	70,00
FC-SR80	 Raccordo fumi a T Ø80 mm c/ispezione; PP rig. opaco - L. 250 mm	7738112669	49,00
FC-SO80	 Manicotto scorrevole Ø80 mm; PP rigido opaco - L. 300 mm	7738112730	69,00
FC-Set-S80	 Kit prolunghe per condotto fumi Ø80 mm; PP rigido opaco - L. 10 m (4 pz da 2 m, 1 pz da 1 m, 2 pz da 0,5 m)	7738112670	358,00
FC-Set-SR80	 Kit prolunghe per condotto fumi Ø80 mm; PP rigido opaco - L. 10 m (4 pz da 2 m, 1 pz da 1 m, 2 pz da 0,5 m + raccordo a T c/ispezione)	7738112598	392,00
FC-SE80-87	 Curva fumi/aria Ø80 mm; PP rigido opaco - 87°	7738112654	36,00
FC-SE80-45	 Curva fumi/aria Ø80 mm; PP rigido opaco - 45°	7738112653	36,00
FC-SE80-30	 Curva fumi/aria Ø80 mm; PP rigido opaco - 30°	7738112668	36,00
FC-SE80-15	 Curva fumi/aria Ø80 mm; PP rigido opaco - 15°	7738112667	36,00
FC-S80-250	 Prolunga/terminale fumi Ø80 mm, PP rigido nero anti-UV - L. 380 mm	7738112737	137,00

Accessori per kit base in camino, Ø80 mm; PP rigido opaco o bianco

Sigla	Descrizione	Codice	Prezzo € IVA escl.
FC-O80	 Copertura camino Ø80 mm, 400x400x252 mm; PP rigido opaco, c/terminale L. 0,5 m, anti UV, nero	7738112719	189,00
FC-O60	 Distanziatore interno per intubamento condotto flessibile e rigido da Ø80 mm; PP (3x)	7738112597	37,00
FC-O80	 Rosone per parete DN129 - 202x177 mm; Met. bianco; con viti a tassello (4x)	7738112595	39,00
FC-OG	 Lubrificante speciale per guarnizioni lato fumi. Tubetto da 50 ml	7738112534	20,00

Caldaie a condensazione

Caldaie convenzionali

Caldaie murali alta potenza

Sistemi scarichi fumi per caldaie

Scalda acqua a gas

Sistemi scarichi fumi per scalda acqua

Scalda acqua in pompa di calore

Scalda acqua elettrici

Termoregolazione

Soluzioni ibride

Pompe di calore

Pompe di calore media-alta potenza

Climatizzazione

Solare termico

Bollitori

Schemi d'impianto

Lunghezze massime ammesse [m] per sistemi fumari in cascata B23(p) per caldaie da 14 a 35 kW; con PP rigido da DN110 mm

Nota:

Utilizzare sempre e solo caldaie della stessa potenza e tipo. Fare riferimento in generale alla documentazione della specifica caldaia
 Per configurazioni diverse fare eseguire un calcolo secondo UNI EN 13384-2 da professionista asseverato

Possibili dimensioni della canna fumaria per l'intubamento (mm):

- a sezione quadrata min 170x170/max 300x300 mm
- a sezione circolare DN_{min} 190/DN_{max} 350 mm

Per caldaie fino a 35 kW (interfaccia sistema fumi da Ø80/125mm) sia in pressione negativa sia in pressione positiva è necessario abbinare il **kit C (art. 7 738 113 206)** (FC-Set80-B23P)

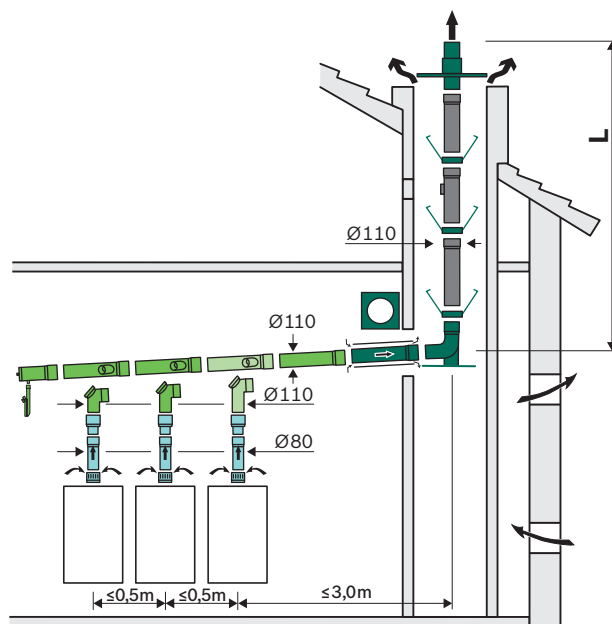





Lunghezze massime ammesse [m] per sistemi fumari in cascata B23(p) per caldaie da 14 a 35 kW; con PP rigido da DN110 mm

Configurazione sistema fumario	B23(p) (in pressione positiva o negativa)	
	110	
Condotta fumi intubato DN [mm]	110	
Gruppo di caldaie in cascata Pn singola [kW]	Potenza sistema [kW]	L _{equiv,max} [m]
n° 2 caldaie da 14 kW cadauna	28	45
n° 2 caldaie da 20 kW cadauna	40	45
n° 2 caldaie da 24 kW cadauna	48	45
n° 2 caldaie C/WM da 24/28/30 kW cadauna	48/56/60	45
n° 3 caldaie da 14 kW cadauna	42	45
n° 3 caldaie da 20 kW cadauna	60	41
n° 3 caldaie da 24 kW cadauna	72	29
n° 3 caldaie C/WM da 24/28/30 kW cadauna	72/84/90	13

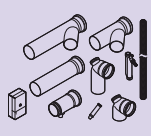
Caldaie a condensazione
 Caldaie convenzionali
 Caldaie murali alta potenza
 Sistemi scarichi fumi per caldaie
 Scaldia acqua a gas
 Sistemi scarichi fumi per scaldia acqua
 Scaldia acqua in pompa di calore
 Scaldia acqua elettrici
 Termoregolazione
 Soluzioni ibride
 Pompe di calore
 Pompe di calore media-alta potenza
 Climatizzazione
 Solare termico
 Bollitori
 Schemi d'impianto

Kit base ed accessori per sistema fumario DN110 mm in PP rigido in cascata tipo B23(p), di caldaie da 14 a 35 kW

Sigla	Descrizione	Codice	Prezzo € IVA escl.
FC-Set110-B23P	 Kit base collettore fumi DN110 mm per sistema fumario in cascata tipo B23p; PP rigido opaco. Per 2 caldaie; interfaccia sistema fumi da Ø80/125 mm e DN110/160 mm. Composto da: Chiusino partenza collettore c/ scarico condensa DN110 mm L. 249 mm; Collettore fumi DN110-1xDN110-42° L. 591 mm; Collettore fumi DN110-1xDN110-42° L. 451 mm; Prolunga collettore fumi DN110 mm L. 500 mm; Curva corta 87° c/ispezione DN110 mm L. 136 mm; Curva lunga 87° c/ispezione DN110 L. 244 mm; Sifone Ø33 mm L. 247 mm c/tubo corrugato di scarico Ø25 mm L. 1500 mm; Lubrificante; Sensore di CO	7738113658	495,00
FC-Set110-B23P	 Kit estensione collettore fumi DN110 mm per sistema fumario in cascata tipo B23p; PP rigido opaco. Per 1 caldaia aggiuntiva da 14-50 kW; interfaccia sistema fumi da Ø80/125 mm - L. 525 mm. Composto da: Collettore fumi DN125-1xDN110-42° L. 591 mm; Curva lunga 87° c/ispezione DN110 L. 244 mm	7738113202	115,00
FC-Set80-B23P	 Kit di collegamento Ø80 mm da caldaia a collettore fumi per sistema fumario in cascata tipo B23p, in pressione negativa ; PP rigido opaco. Per ciascuna caldaia abbinata. Composto da: Raccordo fumi Ø80 mm L. 500 mm; Griglia aspirazione aria comburente; B53/B23p; Ø80/125 mm; Aumento da Ø80 mm a DN110 mm L. 145 mm	7738113206	162,00
FC-O80	 Griglia aspirazione aria comburente; B53/B23(p); Ø80/125 mm; Met. bianco	7738112718	62,00









Kit base per intubamento in canna fumaria; DN110 mm; PP rigido opaco

Sigla	Descrizione	Codice	Prezzo € IVA escl.
FC-Set110	 Kit base in camino DN110; PP - Composto da: Curva 87° di sostegno DN110 mm L. 267 mm con reggia; Copertura camino PP DN110 mm 400x400xH200 mm; Terminale INOX DN110 mm L. 0,5 m; Rosone da parete DN170 mm 250x226 mm; Tubo per passaggio a parete INOX DN110/160 mm L. 510 mm; Distanziatori universali (12x semilune); Lubrificante; Etichette CE adesive	7738113211	480,00

Accessori per kit base in camino, DN110 mm; PP rigido opaco

Sigla	Descrizione	Codice	Prezzo € IVA escl.	
FC-S110-500		Prolunga fumi/aria DN110; PP rigido opaco - Lunghezza 0,5 m	7738112679	45,00
FC-S110-1000		Prolunga fumi/aria DN110; PP rigido opaco - Lunghezza 1,0 m	7738112680	71,00
FC-S110-2000		Prolunga fumi/aria DN110; PP rigido opaco - Lunghezza 2,0 m	7738112681	115,00
FC-SR110		Raccordo fumi a T c/ispezione DN110; PP rigido opaco - Lunghezza 311 mm	7738112684	76,00
FC-Set-SR110		Kit prolunghe per condotto fumi DN110; PP rigido opaco - L. 10 m (4 pz da 2 m, 1 pz da 1 m, 2 pz da 0,5 m + raccordo a T con ispezione da 0,215 m)	7738112686	610,00
FC-Set-S110		Kit prolunghe per condotto fumi DN110; PP rigido opaco - L. 10 m (4 pz da 2 m, 1 pz da 1 m, 2 pz da 0,5 m)	7738112685	525,00
FC-SER110-87		Curva fumi/aria DN110; PP rigido opaco - 87°; con ispezione	7738113110	76,00
FC-SE110-87		Curva fumi/aria DN110; PP rigido opaco - 87°	7738113108	71,00
FC-SE110-45		Curva fumi/aria DN110; PP rigido opaco - 45°	7738113109	63,00

Accessori per kit base in camino, DN110 mm; PP rigido opaco

Sigla	Descrizione	Codice	Prezzo € IVA escl.
FC-SE110-30	 Curva fumi/aria DN110; PP rigido opaco - 30°	7738112682	52,00
FC-SE110-15	 Curva fumi/aria DN110; PP rigido opaco - 15°	7738112683	58,00
FC-O110	 Copertura camino 400x400xH252 mm; DN110 mm; PP rigido opaco, c/terminale anti UV, PP nero DN110 mm L. 0,5 m	7738112721	187,00
FC-O110	 Copertura camino 400x400xH200 mm; DN110 mm; PP rigido opaco, c/terminale anti UV, INOX nero DN110 mm L. 0,5 m. Anche per PP DN110 mm flessibil	7738112722	340,00
FC-O110	 Distanziali DN110; per tubazione PP rigido & flessibile (3x)	7738112728	45,00
FC-O80	 Lamiera di copertura con asola regolabile DN125 (composto da 2 lamiere presagomate); Met. bianco - Abbinabile anche ai kit C13 e C33 da Ø 80/125 mm	7738112725	44,00
FC-O80	 Rosone per parete DN129 - 202x177 mm; Met. bianco; con viti a tassello (4x)	7738112595	39,00
FC-O110	 Rosone per parete DN170 - 250x226 mm; Inox; con viti a tassello (4x)	7738113158	82,00
FC-OG	 Lubrificante speciale per guarnizioni lato fumi. Tubetto da 50 ml	7738112534	20,00

Lunghezze massime ammesse [m] per sistemi fumari in cascata B23(p) per caldaie da 14 a 35 kW; con PP rigido da DN125 mm

Nota:

Utilizzare sempre e solo caldaie della stessa potenza e tipo. Fare riferimento in generale alla documentazione della specifica caldaia
Per configurazioni diverse fare eseguire un calcolo secondo UNI EN 13384-2 da professionista asseverato



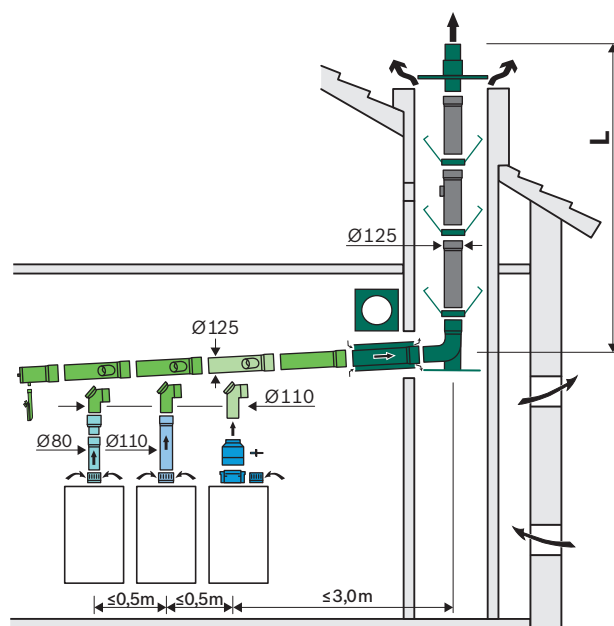

Possibili dimensioni della canna fumaria per l'intubamento (mm):
a sezione quadrata min. 185x185/max. 400x400 mm
- a sezione circolare DN_{min} 205/DN_{max} 450 mm

Per caldaie fino a 35 kW (interfaccia sistema fumi da Ø80/125mm) sia in pressione negativa sia in pressione positiva è necessario abbinare il **kit C (art. 7 738 113 206)** (FC-Set80-B23P)

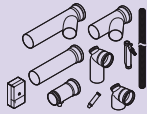

Lunghezze massime ammesse [m] per sistemi fumari in cascata B23(p) per caldaie da 14 a 35 kW, con PP rigido da DN125 mm		
Gruppo di caldaie in cascata Pn singola [kW]	Configurazione sistema fumario	B23(p) (in pressione positiva o negativa)
	Condotto fumi intubato DN [mm]	125
	Potenza sistema [kW]	L _{equiv,max} [m]
n° 3 caldaie da 20 kW cadauna	60	45
n° 3 caldaie da 24 kW cadauna	72	45
n° 3 caldaie C/WM da 24/28/30 kW cadauna	72/84/90	43

Kit base ed accessori per sistema fumario DN125 mm in PP rigido in cascata tipo B23(p), di caldaie da 14 a 35 kW

















Sigla	Descrizione	Codice	Prezzo € IVA escl.
FC-Set125-B23P	 Kit base collettore fumi DN125 mm per sistema fumario in cascata tipo B23p; PP rigido opaco. Per 2 caldaie; interfaccia sistema fumi da Ø80/125 mm e DN110/160 mm. Composto da: Chiusino partenza collettore c/ scarico condensa DN125 mm L. 252 mm; Collettore fumi DN125-1xDN110-42° L. 594 mm; Collettore fumi DN125-1xDN110-42° L. 369 mm; Prolunga collettore fumi DN125 mm L. 500 mm; Curva corta 87° c/ispezione DN110 mm L. 136 mm; Curva lunga 87° c/ispezione DN110 L. 244 mm; Sifone Ø33 mm L. 247 mm c/tubo corrugato di scarico Ø25 mm L. 1500 mm; Lubrificante; Sensore di CO	7738113659	590,00
FC-Set125-B23P	 Kit estensione collettore fumi DN125 mm per sistema fumario in cascata tipo B23p; PP rigido opaco. Per 1 caldaia aggiuntiva; interfaccia sistema fumi da Ø80/125 mm e DN110/160 mm. Composto da: Collettore fumi DN125-1xDN110-42° L. 594 mm; Curva lunga 87° c/ispezione DN110 L. 244 mm	7738113203	123,00
FC-Set80-B23P	 Kit di collegamento Ø80 mm da caldaia a collettore fumi per sistema fumario in cascata tipo B23p, in pressione negativa ; PP rigido opaco. Per ciascuna caldaia abbinata. Composto da: Raccordo fumi Ø80 mm L. 500 mm; Griglia aspirazione aria comburente; B53/B23p; Ø80/125 mm; Aumento da Ø80 mm a DN110 mm L. 145 mm	7738113206	162,00
FC-O80	 Griglia aspirazione aria comburente; B53/B23(p); Ø80/125 mm; Met. bianco	7738112718	62,00

Kit base per intubamento in canna fumaria; DN125 mm; PP rigido opaco

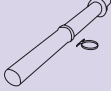
Sigla	Descrizione	Codice	Prezzo € IVA escl.
FC-Set125	 Kit base per intubamento in canna fumaria; DN125 mm; PP rigido opaco - Composto da: Curva 87° di sostegno DN125 mm L. 341 mm; Copertura camino PP DN125 mm 400x400xH200 mm; Terminale INOX DN125 mm L. 0,5 m; Rosone da parete DN190 mm 260x208 mm; Passaggio a parete inox DN125/185 mm L. 151 mm; Distanziatori universali (12x); Lubrificante; Etichette CE adesive	7738113212	645,00

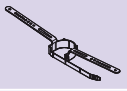
Caldaie a condensazione
Caldaie convenzionali
Caldaie murali alta potenza
Sistemi scarichi fumi per caldaie
Scalda acqua a gas
Sistemi scarichi fumi per scaldia acqua
Scalda acqua in pompa di calore
Scalda acqua elettrici
Termoregolazione
Soluzioni ibride
Pompe di calore
Pompe di calore media-alta potenza
Climatizzazione
Solare termico
Bollitori
Schemi d'impianto

Accessori monoparete DN125 mm in PP rigido opaco, per condotto scarico fumi verticale intubato

Sigla	Descrizione	Codice	Prezzo € IVA escl.
FC-S125-500	 Prolunga DN125 mm; PP - L. 0,5 m	7738113111	49,00
FC-S125-1000	 Prolunga DN125 mm; PP - L. 1,0 m	7738113112	62,00
FC-S125-2000	 Prolunga DN125 mm; PP - L. 2,0 m	7738113113	108,00
FC-SR125	 Raccordo fumi a T c/ispezione DN125 mm; PP rigido opaco - L. 255 mm	7738113114	108,00
AZB 997	 Curva fumi/aria DN125 mm; PP rigido opaco - 87°; con ispezione	7746900717	175,00
AZB 934	 Curva fumi/aria DN125 mm; PP rigido opaco - 87°	7719003327	82,00
AZB 940	 Curva fumi/aria DN125 mm; PP rigido opaco - 45°	7719003431	76,00
AZB 724/1	 Curva fumi/aria DN125 mm; PP rigido opaco - 30°	7719002895	82,00
AZB 719/1	 Curva fumi/aria DN125 mm; PP rigido opaco - 15°	7719002894	82,00
AZB 1336	 Kit condotto DN125/185 mm; PP/INOX; per passaggio di pareti/muri - L. 0,5 m	87090978	280,00
AZB 1323	 Terminale a camino DN125 mm; PP/INOX, per condotto intubato	87090936	720,00
FC-O125	 Copertura camino 400x400xH200 mm; DN125 mm; PP rigido opaco, c/terminale anti UV, nero DN125 mm L. 0,5 m.	7738113137	370,00
FC-O60_80	 Faldale per tetto inclinato 25°-45°, 500x600 mm; con colletto e anello di tenuta DN132 mm; PP nero - Abbinabile ai kit Ø60/100 mm e Ø80/125 mm	7738112621	70,00
FC-O125	 Distanziale universale per intubamento condotti da DN125 mm a DN200 mm; PP rigido - L. 498 mm (6 pz)	7738113135	58,00
AZB 1052	 Utensile per intubamento DN125 mm, INOX	7746901001	58,00
FC-O80	 Rosone per parete DN129 - 202x177 mm; Met. bianco; con viti a tassello (4x)	7738112595	39,00
FC-O80	 Griglia alimentazione aria a parete, 200x200 mm; Met. bianco	7738112727	82,00

Lunghezze massime ammesse [m] per sistemi fumari in cascata B23(p) per caldaie da 14 a 35 kW, con PP rigido da DN160 mm

Nota:

Utilizzare sempre e solo caldaie della stessa potenza e tipo. Fare riferimento in generale alla documentazione della specifica caldaia
Per configurazioni diverse fare eseguire un calcolo secondo UNI EN 13384-2 da professionista asseverato

Possibili dimensioni della canna fumaria per l'intubamento (mm):

- a sezione quadrata min 225x225/max 450x450 mm
- a sezione circolare DN_{min} 245/DN_{max} 510 mm



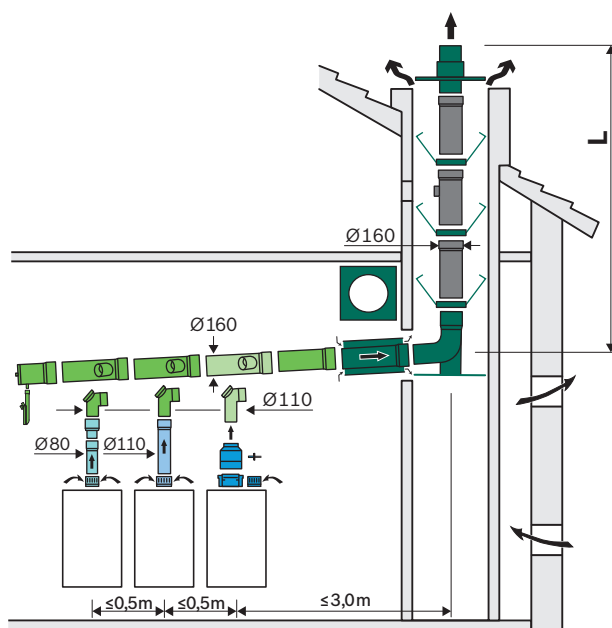

Per caldaie fino a 50 kW (interfaccia sistema fumi da Ø80/125mm) sia in pressione negativa sia in pressione positiva è necessario abbinare il **kit C (art. 7 738 113 206)** (FC-Set80-B23P)

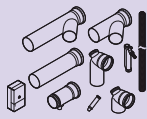

Lunghezze massime ammesse [m] per sistemi fumari in cascata B23(p) per caldaie da 14 a 35 kW, con PP rigido da DN160 mm

Gruppo di caldaie in cascata Pn singola [kW]	Configurazione sistema fumario	B23(p) (in pressione positiva o negativa)
	Condotto fumi intubato DN [mm]	160
	Potenza sistema [kW]	L _{equiv,max} [m]
n° 3 caldaie da 20 kW cadauna	60	45
n° 3 caldaie da 24 kW cadauna	72	45
n° 3 caldaie C/WM da 24/28/30 kW cadauna	72/84/90	43







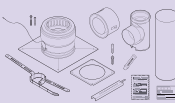







Kit base ed accessori per sistema fumario DN160 mm in PP rigido in cascata tipo B23(p), di caldaie da 14 a 35 kW

Sigla	Descrizione	Codice	Prezzo € IVA escl.
FC-Set160-B23P	 Kit base collettore fumi DN160 mm per sistema fumario in cascata tipo B23p; PP rigido opaco. Per 2 caldaie; interfaccia sistema fumi da Ø80/125 mm e DN110/160 mm. Composto da: Chiusino partenza collettore c/ scarico condensa DN161 mm L. 322 mm; Collettore fumi DN160-1xDN110-42° L. 607 mm; Collettore fumi DN160-1xDN110-42° L. 382 mm; Prolunga collettore fumi DN160 mm L. 500 mm; Curva corta 87° c/ispezione DN110 mm L. 136 mm; Curva lunga 87° c/ispezione DN110 L. 244 mm; Sifone Ø33 mm L. 247 mm c/tubo corrugato di scarico Ø25 mm L. 1500 mm; Lubrificante; Sensore di CO	7738113660	700,00
FC-Set160-B23P	 Kit estensione collettore fumi DN160 mm per sistema fumario in cascata tipo B23p; PP rigido opaco. Per 1 caldaia aggiuntiva; interfaccia sistema fumi da Ø80/125 mm e DN110/160 mm. Composto da: Collettore fumi DN160- 1xDN110-42° L. 607 mm; Curva lunga 87° c/ispezione DN110 L. 244 mm	7738113204	200,00
FC-Set80-B23P	 Kit di collegamento Ø80 mm da caldaia a collettore fumi per sistema fumario in cascata tipo B23p, in pressione negativa ; PP rigido opaco. Per ciascuna caldaia abbinata. Composto da: Raccordo fumi Ø80 mm L. 500 mm; Griglia aspirazione aria comburente; B53/B23p; Ø80/125 mm; Aumento da Ø80 mm a DN110 mm L. 145 mm	7738113206	162,00
FC-O80	 Griglia aspirazione aria comburente; B53/B23(p); Ø80/125 mm; Met. bianco	7738112718	62,00







Kit base per intubamento in canna fumaria; DN160 mm; PP rigido opaco

Sigla	Descrizione	Codice	Prezzo € IVA escl.
FC-Set160	 Kit base per intubamento in canna fumaria; DN160 mm; PP rigido opaco - Composto da: Curva 87° di sostegno DN160 mm L. 335 mm; Copertura camino PP DN160 mm 400x400xH200 mm; Terminale INOX DN160 mm L. 0,5 m; Rosone da parete DN230 mm 300x248 mm; Passaggio a parete inox DN160/225 mm L. 151 mm; Distanziatori universali (12x); Lubrificante; Etichette CE adesive	7738113213	820,00

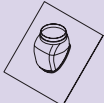
Accessori monoparete DN160 mm in PP rigido opaco, per condotto scarico fumi verticale intubato

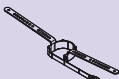
Sigla	Descrizione	Codice	Prezzo € IVA escl.
FC-S160-500	 Prolunga fumi/aria DN160 mm; PP rigido opaco - L. 0,5 m	7738113118	63,00
FC-S160-1000	 Prolunga fumi/aria DN160 mm; PP rigido opaco - L. 1,0 m	7738113119	76,00
FC-S160-2000	Prolunga fumi/aria DN160 mm; PP rigido opaco - L. 2,0 m	7738113120	120,00
FC-SR160	 Raccordo fumi a T c/ispezione DN160 mm; PP rigido opaco - L. 311 mm	7738113121	187,00
AZB 998	 Curva fumi/aria DN160 mm; PP rigido opaco - 87° - con ispezione	7746900718	238,00
AZB 974	 Curva fumi/aria DN160 mm; PP rigido opaco - 87°	7746900694	95,00
AZB 970	 Curva fumi/aria DN160 mm; PP rigido opaco - 45°	7746900690	95,00
AZB 966	 Curva fumi/aria DN160 mm; PP rigido opaco - 30°	7746900686	95,00
AZB 964	 Curva fumi/aria DN160 mm; PP rigido opaco - 15°	7746900684	95,00
AZB 1337	 Kit condotto DN160/225 mm; PP/INOX, per passaggio pareti/muro - L. 0,5 m	87090979	315,00
AZB 1328	 Supporto base, DN160 mm, PP, per condotto di evacuazione prodotti della combustione verticale	87090992	660,00
AZB 1324	 Terminale a camino, DN160 mm PP/INOX, per evacuazione prodotti della combustione verticale	87090942	740,00
FC-O125	 Copertura camino 400x400xH200 mm; DN125 mm; PP rigido opaco, c/terminale anti UV, nero DN125 mm L. 0,5 m.	7738113137	370,00
FC-O160	 Copertura camino 400x400xH252 mm; DN160 mm; PP rigido opaco, c/terminale anti UV, nero DN110 mm L. 0,5 m	7738113138	390,00
FC-O110	 Faldale per tetto piano o inclinato 0°-15°; DN170 mm; PP	7738113127	138,00
FC-O110	 Faldale per tetto inclinato 5°-25°; PP nero - 500x500 mm; con conversa, colletto e anello di tenuta DN166 mm	7738113128	186,00

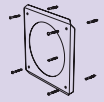
Accessori monoparete DN160 mm in PP rigido opaco, per condotto scarico fumi verticale intubato

Sigla	Descrizione	Codice	Prezzo € IVA escl.
FC-O110	 Faldale per tetto inclinato 25°-45°; PP rosso - 500x500 mm; con conversa, colletto e anello di tenuta DN166 mm	7738113132	186,00
FC-O110	 Faldale per tetto inclinato 25°-45°; PP nero - 500x500 mm; con colletto e anello di tenuta DN166 mm	7738113129	186,00
FC-O125	 Distanziale universale per intubamento condotti da DN125 mm a DN200 mm; PP rigido - L. 498 mm (6 pz)	7738113135	58,00
AZB 1053	 Utensile per intubamento DN160 mm, INOX	7746901002	71,00
AZB 1317	 Rosone INOX da parete, per cavedio - DN110/160 mm	7738113157	82,00
FC-O80	 Griglia alimentazione aria a parete, 200x200 mm; Met. bianco	7738112727	82,00

Caldaie a condensazione

Caldaie convenzionali

Caldaie murali alta potenza

Sistemi scarichi fumi per caldaie

Scalda acqua a gas

Sistemi scarichi fumi per scaldia acqua

Scalda acqua in pompa di calore

Scalda acqua elettrici

Termoregolazione

Soluzioni ibride

Pompe di calore

Pompe di calore media-alta potenza

Climatizzazione

Solare termico

Bollitori

Schemi d'impianto

Caldaie a condensazione
 Caldaie convenzionali
 Caldaie murali alta potenza
 Sistemi scarichi fumi per caldaie
 Scaldacqua a gas
 Sistemi scarichi fumi per scaldacqua
 Scaldacqua in pompa di calore
 Scaldacqua elettrici
 Termoregolazione
 Soluzioni ibride
 Pompe di calore
 Pompe di calore media-alta potenza
 Climatizzazione
 Solare termico
 Bollitori
 Schemi d'impianto

Lunghezze massime ammesse [m] per sistemi fumari in cascata B23(p) per caldaie da 14 a 35 kW, con PP rigido da DN200 mm

Nota:

Utilizzare sempre e solo caldaie della stessa potenza e tipo. Fare riferimento in generale alla documentazione della specifica caldaia
 Per configurazioni diverse fare eseguire un calcolo secondo UNI EN 13384-2 da professionista asseverato

Possibili dimensioni della canna fumaria per l'intubamento (mm):



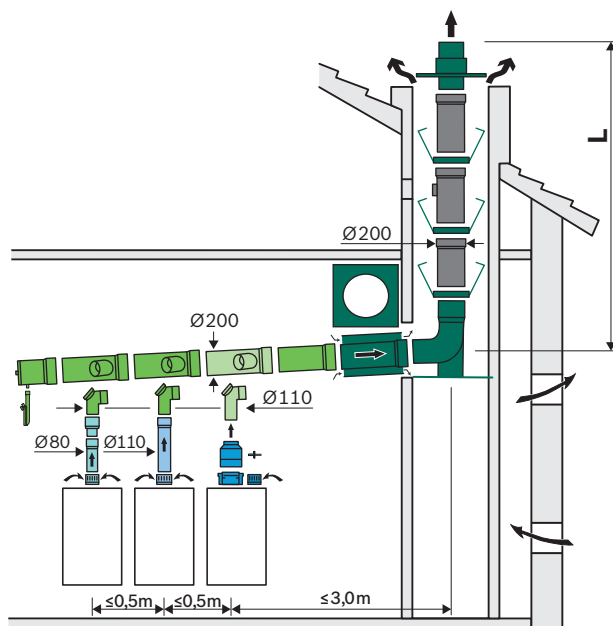

- a sezione quadrata min 265x265/max 500x500 mm
- a sezione circolare DN_{min} 285/DN_{max} 560 mm

Per caldaie fino a 35 kW (interfaccia sistema fumi da Ø80/125mm) sia in pressione negativa sia in pressione positiva è necessario abbinare il **kit C (art. 7 738 113 206)** (FC-Set80-B23P)

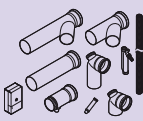

Lunghezze massime ammesse [m] per sistemi fumari in cascata B23(p) per caldaie da 14 a 35 kW, con PP rigido da DN200 mm		
	Configurazione sistema fumario	B23(p) (in pressione positiva o negativa)
	Condotto fumi intubato DN [mm]	200
Gruppo di caldaie in cascata Pn singola [kW]	Potenza sistema [kW]	L _{equiv,max} [m]
n° 3 caldaie da 20 kW cadauna	60	45
n° 3 caldaie da 24 kW cadauna	72	45
n° 3 caldaie C/WM da 24/28/30 kW cadauna	72/84/90	43







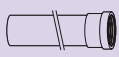

Kit base ed accessori per sistema fumario DN200 mm in PP rigido in cascata tipo B23(p), di caldaie da 14 a 35 kW

Sigla	Descrizione	Codice	Prezzo € IVA escl.
FC-Set200-B23P	 Kit base collettore fumi DN200 mm per sistema fumario in cascata tipo B23p; PP rigido opaco. Per 2 caldaie; interfaccia sistema fumi da Ø80/125 mm e DN110/160 mm. Composto da: Chiusino partenza collettore c/ scarico condensa DN200 mm L. 446 mm; Collettore fumi DN200-1xDN110-42° L. 625 mm; Collettore fumi DN200-1xDN110-42° L. 400 mm; Prolunga collettore fumi DN200 mm L. 500 mm; Curva corta 87° c/ispezione DN110 mm L. 136 mm; Curva lunga 87° c/ispezione DN110 L. 244 mm; Sifone Ø33 mm L. 247 mm c/tubo corrugato di scarico Ø25 mm L. 1500 mm; Lubrificante; Sensore di CO	7738113661	840,00
FC-Set200-B23P	 Kit estensione collettore fumi DN200 mm per sistema fumario in cascata tipo B23p; PP rigido opaco. Per 1 caldaia aggiuntiva; interfaccia sistema fumi da Ø80/125 mm e DN110/160 mm. Composto da: Collettore fumi DN200-1xDN110-42° L. 625 mm; Curva lunga 87° c/ispezione DN110 L. 244 mm	7738113205	305,00
FC-Set80-B23P	 Kit di collegamento Ø80 mm da caldaia a collettore fumi per sistema fumario in cascata tipo B23p, in pressione negativa ; PP rigido opaco. Per ciascuna caldaia abbinata. Composto da: Raccordo fumi Ø80 mm L. 500 mm; Griglia aspirazione aria comburente; B53/B23p; Ø80/125 mm; Aumento da Ø80 mm a DN110 mm L. 145 mm	7738113206	162,00
FC-O80	 Griglia aspirazione aria comburente; B53/B23(p); Ø80/125 mm; Met. bianco	7738112718	62,00

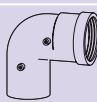
Kit base per intubamento in canna fumaria; DN200 mm; PP rigido opaco

Sigla	Descrizione	Codice	Prezzo € IVA escl.
FC-Set200	 Kit base per intubamento in canna fumaria; DN200 mm; PP rigido opaco - Composto da: Curva 87° di sostegno DN200 mm con reggia L. 448 mm; Copertura camino PP DN200 mm 500x450xH200 mm; Terminale INOX DN200 mm L. 0,5 m; Rosone da parete DN305 mm 498x498 mm; Passaggio a parete inox DN200/300 mm L. 151 mm; Distanziatori universali (12x); Lubrificante; Etichette CE adesive	7738113214	960,00

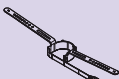
Accessori monoparete DN200 mm in PP rigido opaco, per condotto scarico fumi verticale intubato

Sigla	Descrizione	Codice	Prezzo € IVA escl.	
FC-S200-500		Prolunga fumi/aria DN200 mm; PP rigido opaco - L. 0,5 m	7738113122	126,00
FC-S200-1000		Prolunga fumi/aria DN200 mm; PP rigido opaco - L. 1,0 m	7738113123	175,00
FC-S200-2000		Prolunga fumi/aria DN200 mm; PP rigido opaco - L. 2,0 m	7738113124	270,00
FC-SR200		Raccordo fumi a T c/ispezione DN200 mm; PP rigido opaco - L. 600 mm	7738113125	380,00
AZB 999		Curva fumi/aria DN200 mm; PP rigido opaco - 87° - con ispezione	7746900719	440,00
AZB 975		Curva fumi/aria DN200 mm; PP rigido opaco - 87°	7746900695	360,00
AZB 971		Curva fumi/aria DN200 mm; PP rigido opaco - 45°	7746900691	280,00
AZB 967		Curva fumi/aria DN200 mm; PP rigido opaco - 30°	7746900687	255,00
AZB 1338		Kit condotto DN200/300 mm; INOX per passaggio pareti/muro - L. 0,5 m	87090980	340,00
AZB 1329		Supporto base, DN200 mm, PP, per condotto di evacuazione prodotti della combustione, con 2 m di tubo	87090726	610,00
Tubo per terminale DN200/300 mm		Tubo per terminale DN200/300 mm, PPTI/INOX - L. 1070 mm	7746900992	1.380,00
FC-O200		Copertura camino 500x500xH200 mm; DN200 mm; PP rigido opaco, c/terminale anti UV, nero DN200 mm L. 0,5 m	7738113139	415,00
AZB 1344		Faldale per tetto piano 0°; INOX - DN200 mm	7747204945	490,00
AZB 1341		Faldale per tetto inclinato 25°-35°; INOX - DN200 mm	7738114070	520,00
FC-O125		Distanziale universale per intubamento condotti da DN125 mm a DN200 mm; PP rigido - L. 498 mm (6 pz)	7738113135	58,00
AZB 1054		Utensile per intubamento DN200 mm, INOX	7746901003	82,00
AZB 1318		Rosone da parete: DN300 mm - 380x380 mm; INOX	87090816	101,00
FC-O80		Griglia alimentazione aria a parete, 200x200 mm; Met. bianco	7738112727	82,00

Sistemi in cascata e Lunghezze massime ammesse [m] per sistemi fumari in cascata tipo B53/B23p in pressione positiva, per Condens 7000 WP. Sitema TL

Legenda:

Massima lunghezza ammessa del condotto intubato di evacuazione dei gas combusti **L** vale per $L_2 = 3$ m e 1 curva 87°
Per configurazioni diverse dove $L_2 > 2,5$ m e con più di 1 curva 87° eseguire un calcolo secondo UNI EN 13384-2

[B53/B23p] Le immagini esemplificative a fianco riportate sono relative al sistema con aspirazione dal locale di installazione e scarico a parete o tetto
-Importante: il locale deve essere dotato di ventilazione debitamente dimensionata
Nel caso di installazione del collettore sopra la cascata, aggiungere una prolunga da 0.5 m (accessorio a parte) per ogni caldaia



Tabella lunghezze massime di sistemi fumari in cascata tipo B53/B23p in pressione positiva per Condens 7000 WP. Sitema TL

Numero generatori: 2	D Ø [mm]	L1 [m]
GC7000WP-70	DN110	5
GC7000WP-50	DN125	16
GC7000WP-70	DN125	23
GC7000WP-85	DN125	8
GC7000WP-100	DN125	7
GC7000WP-50	DN160	50
GC7000WP-70	DN160	50
GC7000WP-85	DN160	50
GC7000WP-100	DN160	50
GC7000WP-115	DN160	50
GC7000WP-125	DN160	50
GC7000WP-150	DN160	34
GC7000WP-150	DN200	50

Tabella lunghezze massime di sistemi fumari in cascata tipo B53/B23p in pressione positiva per Condens 7000 WP. Sitema TL

Numero generatori: 3	D Ø [mm]	L1 [m]
GC7000WP-50	DN160	39
GC7000WP-70	DN160	48
GC7000WP-85	DN160	21
GC7000WP-100	DN160	9
GC7000WP-50	DN200	50
GC7000WP-70	DN200	50
GC7000WP-85	DN200	50
GC7000WP-100	DN200	50
GC7000WP-115	DN200	50
GC7000WP-125	DN200	50
GC7000WP-150	DN200	30
GC7000WP-150	DN250	50

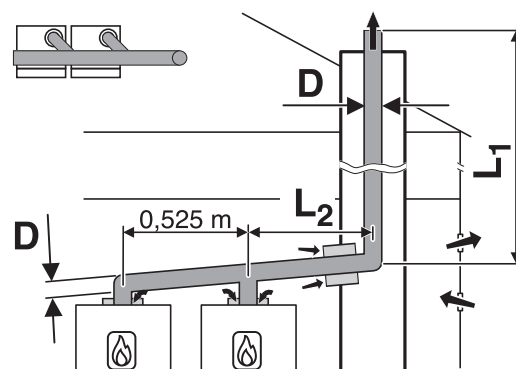









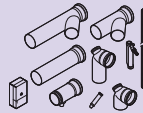

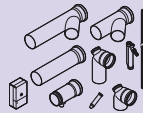
Caldaie a condensazione
 Caldaie convenzionali
 Caldaie murali alta potenza
 Sistemi scarichi fumi per caldaie
 Scaldia acqua a gas
 Sistemi scarichi fumi per scaldia acqua
 Scaldia acqua in pompa di calore
 Scaldia acqua elettrici
 Termoregolazione
 Soluzioni ibride
 Pompe di calore
 Pompe di calore media-alta potenza
 Climatizzazione
 Solare termico
 Bollitori
 Schemi d'impianto

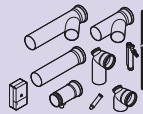
Tabella lunghezze massime di sistemi fumari in cascata tipo B53/B23p in pressione positiva per Condens 7000 WP. Sistema TL		
Numero generatori: 4	D Ø [mm]	L1 [m]
GC7000WP-50	DN160	7
GC7000WP-70	DN160	11
GC7000WP-50	DN200	50
GC7000WP-70	DN200	50
GC7000WP-85	DN200	50
GC7000WP-100	DN200	31
GC7000WP-115	DN250	50
GC7000WP-125	DN250	50
GC7000WP-150	DN250	50

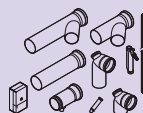
Tabella lunghezze massime di sistemi fumari in cascata tipo B53/B23p in pressione positiva per Condens 7000 WP. Sistema TL		
Numero generatori: 5	D Ø [mm]	L1 [m]
GC7000WP-50	DN200	50
GC7000WP-70	DN200	48
GC7000WP-85	DN200	10
GC7000WP-70	DN250	50
GC7000WP-85	DN250	50
GC7000WP-100	DN250	5
GC7000WP-115	DN250	47
GC7000WP-125	DN250	47
GC7000WP-150	DN250	13
GC7000WP-115	DN315	50
GC7000WP-125	DN315	50
GC7000WP-150	DN315	50

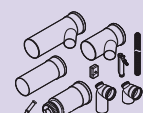
Tabella lunghezze massime di sistemi fumari in cascata tipo B53/B23p in pressione positiva per Condens 7000 WP. Sistema TL		
Numero generatori: 6	D Ø [mm]	L1 [m]
GC7000WP-50	DN200	22
GC7000WP-70	DN200	15
GC7000WP-50	DN250	50
GC7000WP-70	DN250	50
GC7000WP-85	DN250	50
GC7000WP-100	DN250	50
GC7000WP-115	DN315	50
GC7000WP-125	DN315	50
GC7000WP-150	DN315	50

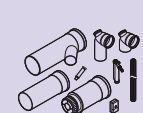
Kit base ed estensioni per sistemi fumari in cascata tipo B53/B23p in pressione positiva Condens 7000 WP. Sistema TL

Sigla	Descrizione	Codice	Prezzo € IVA escl.
Adattatore DN110/160 pres. pos.		7736701917	480,00
FC-Set110-B23P		7738113658	495,00
FC-Set110-B23P		7738113202	115,00
FC-Set125-B23P		7738113659	590,00
FC-Set125-B23P		7738113203	123,00
FC-Set160-B23P		7738113660	700,00
FC-Set160-B23P		7738113204	200,00
FC-Set200-B23P		7738113661	840,00
FC-Set200-B23P		7738113205	305,00
Coll.base.fumi DN250		7736702101	1.040,00
Coll.est.fumi DN250		7736701948	375,00
Coll.base.fumi DN315		7736702102	1.500,00
Coll.est.fumi DN315		7736701949	610,00

Sistemi in cascata e Lunghezze massime ammesse [m] per sistemi fumari in cascata tipo B53/B23p in pressione positiva, per Condens 7000 WP. Sitema TR

Legenda:

Massima lunghezza ammessa del condotto intubato di evacuazione dei gas combusti L vale per $L_2 = 3$ m e 1 curva 87°
 Per configurazioni diverse dove $L_2 > 3$ m e con più di 1 curva 87° eseguire un calcolo secondo UNI EN 13384-2

[B53/B23p] Le immagini esemplificative a fianco riportate sono relative al sistema con aspirazione dal locale di installazione e scarico a parete o tetto

-Importante: il locale deve essere dotato di ventilazione debitamente dimensionata
 Nel caso di installazione del collettore sopra la cascata, aggiungere una prolunga da 0.5 m (accessorio a parte) per ogni caldaia











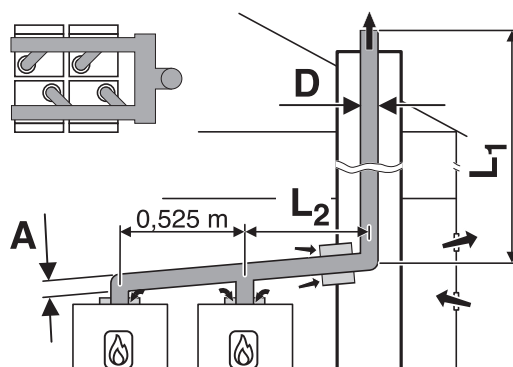

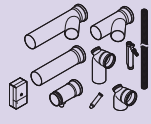

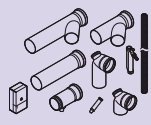
Tabella lunghezze massime di sistemi fumari in cascata tipo B53/B23p in pressione positiva per Condens 7000 WP. Sitema TR			
Numero generatori: 4	A Ø [mm]	D Ø [mm]	L1 [m]
GC7000WP-50	DN160	DN200	50
GC7000WP-70	DN160	DN200	50
GC7000WP-85	DN160	DN200	48
GC7000WP-100	DN160	DN200	22
GC7000WP-85	DN200	DN250	50
GC7000WP-100	DN200	DN250	50
GC7000WP-115	DN200	DN250	50
GC7000WP-125	DN200	DN250	50
GC7000WP-150	DN200	DN250	50

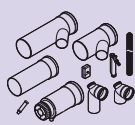
Tabella lunghezze massime di sistemi fumari in cascata tipo B53/B23p in pressione positiva per Condens 7000 WP. Sitema TR			
Numero generatori: 5	A Ø [mm]	D Ø [mm]	L1 [m]
GC7000WP-50	DN160	DN200	44
GC7000WP-70	DN160	DN200	41
GC7000WP-85	DN160	DN200	50
GC7000WP-100	DN160	DN200	50
GC7000WP-85	DN200	DN250	50
GC7000WP-100	DN200	DN250	50
GC7000WP-115	DN200	DN250	27
GC7000WP-125	DN200	DN250	27
GC7000WP-125	DN250	DN315	50
GC7000WP-150	DN250	DN315	50

Tabella lunghezze massime di sistemi fumari in cascata tipo B53/B23p in pressione positiva per Condens 7000 WP. Sitema TR			
Numero generatori: 6	A Ø [mm]	D Ø [mm]	L1 [m]
GC7000WP-50	DN200	DN250	50
GC7000WP-70	DN200	DN250	50
GC7000WP-85	DN200	DN250	50
GC7000WP-100	DN200	DN250	43
GC7000WP-100	DN250	DN315	50
GC7000WP-115	DN250	DN315	50
GC7000WP-125	DN250	DN315	50
GC7000WP-150	DN250	DN315	50

Kit base ed estensioni per sistemi fumari in cascata tipo B53/B23p in pressione positiva Condens 7000 WP. Sistema TR

Sigla	Descrizione	Codice	Prezzo € IVA escl.
Adattatore DN110/160 pres. pos.		7736701917	480,00
FC-Set160-B23P		7738113660	700,00
FC-Set160-B23P		7738113204	200,00
FC-Set200-B23P		7738113661	840,00
FC-Set200-B23P		7738113205	305,00
Coll.base.fumi DN250		7736702101	1.040,00
Coll.est.fumi DN250		7736701948	375,00
Coll Y 2xDN160 - DN200		7736701918	1.000,00
Coll Y 2xDN200 - DN250		7736701919	1.050,00
Coll Y 2xDN250 - DN315		7736701920	1.180,00
Tappo cieco DN110		7747202158	76,00

Sistemi in cascata e Lunghezze massime ammesse [m] per sistemi fumari in cascata tipo B53/B23p in pressione negativa, per Condens 7000 WP. Sitema TL

Legenda:

Massima lunghezza ammessa del condotto intubato di evacuazione dei gas combusti L vale per $L_2 = 3$ m e 1 curva 87°
 Per configurazioni diverse dove $L_2 > 2,5$ m e con più di 1 curva 87° eseguire un calcolo secondo UNI EN 13384-2

[B53/B23p] Le immagini esemplificative a fianco riportate sono relative al sistema con aspirazione dal locale di installazione e scarico a parete o tetto

-Importante: il locale deve essere dotato di ventilazione debitamente dimensionata
 Nel caso di installazione del collettore sopra la cascata, aggiungere una prolunga da 0.5 m (accessorio a parte) per ogni caldaia



Tabella lunghezze massime di sistemi fumari in cascata tipo B53/B23p in pressione negativa per Condens 7000 WP. Sitema TL

Numero generatori: 2	D Ø [mm]	L1 _{min} - L1 [m]
GC7000WP-50	DN160	3 - 50
GC7000WP-70	DN160	4 - 50
GC7000WP-85	DN160	6 - 42
GC7000WP-100	DN160	10 - 27
GC7000WP-50	DN200	2 - 50
GC7000WP-70	DN200	2 - 50
GC7000WP-85	DN200	2 - 50
GC7000WP-100	DN200	3 - 50
GC7000WP-115	DN200	4 - 50
GC7000WP-125	DN200	4 - 50
GC7000WP-150	DN200	5 - 50
GC7000WP-150	DN250	2 - 50

Tabella lunghezze massime di sistemi fumari in cascata tipo B53/B23p in pressione negativa per Condens 7000 WP. Sitema TL

Numero generatori: 3	D Ø [mm]	L1 _{min} - L1 [m]
GC7000WP-50	DN200	4 - 50
GC7000WP-70	DN200	7 - 50
GC7000WP-85	DN200	12 - 46
GC7000WP-50	DN250	2 - 50
GC7000WP-70	DN250	3 - 50
GC7000WP-85	DN250	3 - 50
GC7000WP-100	DN250	4 - 50
GC7000WP-115	DN250	6 - 50
GC7000WP-125	DN250	6 - 50
GC7000WP-150	DN250	8 - 50
GC7000WP-115	DN315	3 - 50
GC7000WP-125	DN315	3 - 50
GC7000WP-150	DN315	3 - 50

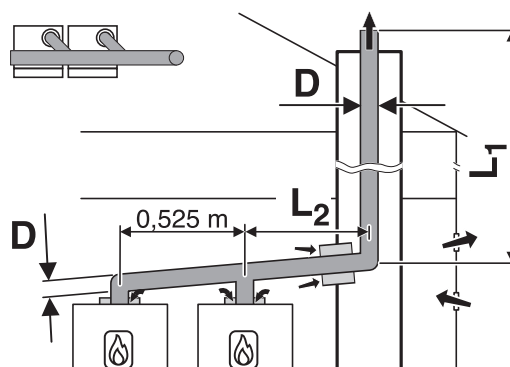
Caldaie a condensazione
 Caldaie convenzionali
 Caldaie murali alta potenza
 Sistemi scarichi fumi per caldaie
 Scaldia acqua a gas
 Sistemi scarichi fumi per scaldia acqua
 Scaldia acqua in pompa di calore
 Scaldia acqua elettrici
 Termoregolazione
 Soluzioni ibride
 Pompe di calore
 Pompe di calore media-alta potenza
 Climatizzazione
 Solare termico
 Bollitori
 Schemi d'impianto

Tabella lunghezze massime di sistemi fumari in cascata tipo B53/B23p in pressione negativa per Condens 7000 WP. Sitema TL

Numero generatori: 4	D Ø [mm]	L1 _{min} - L1 [m]
GC7000WP-50	DN200	15 - 41
GC7000WP-50	DN250	4 - 50
GC7000WP-70	DN250	5 - 50
GC7000WP-85	DN250	8 - 50
GC7000WP-100	DN250	11 - 50
GC7000WP-50	DN315	2 - 50
GC7000WP-70	DN315	3 - 50
GC7000WP-85	DN315	3 - 50
GC7000WP-100	DN315	3 - 50
GC7000WP-115	DN315	5 - 50
GC7000WP-125	DN315	5 - 50
GC7000WP-150	DN315	6 - 50







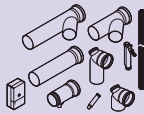

Tabella lunghezze massime di sistemi fumari in cascata tipo B53/B23p in pressione negativa per Condens 7000 WP. Sitema TL

Numero generatori: 5	D Ø [mm]	L1 _{min} - L1 [m]
GC7000WP-50	DN250	7 - 50
GC7000WP-70	DN250	12 - 50
GC7000WP-50	DN315	3 - 50
GC7000WP-70	DN315	4 - 50
GC7000WP-85	DN315	5 - 50
GC7000WP-100	DN315	6 - 50
GC7000WP-115	DN315	10 - 50
GC7000WP-125	DN315	10 - 50
GC7000WP-150	DN315	10 - 50

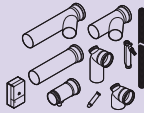
Tabella lunghezze massime di sistemi fumari in cascata tipo B53/B23p in pressione negativa per Condens 7000 WP. Sitema TL

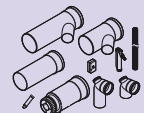
Numero generatori: 6	D Ø [mm]	L1 _{min} - L1 [m]
GC7000WP-50	DN250	13 - 50
GC7000WP-50	DN315	4 - 50
GC7000WP-70	DN315	6 - 50
GC7000WP-85	DN315	8 - 50
GC7000WP-100	DN315	10 - 50
GC7000WP-115	DN315	27 - 50
GC7000WP-125	DN315	27 - 50

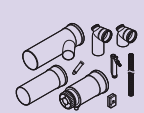
Kit base ed estensioni per sistemi fumari in cascata tipo B53/B23p in pressione negativa Condens 7000 WP. Sistema TL

Sigla	Descrizione	Codice	Prezzo € IVA escl.
FC-Set160-B23P	 Kit base collettore fumi DN160 mm per sistema fumario in cascata tipo B23p; PP rigido opaco. Per 2 caldaie; interfaccia sistema fumi da Ø80/125 mm e DN110/160 mm. Composto da: Chiusino partenza collettore c/ scarico condensa DN161 mm L. 322 mm; Collettore fumi DN160-1xDN110-42° L. 607 mm; Collettore fumi DN160-1xDN110-42° L. 382 mm; Prolunga collettore fumi DN160 mm L. 500 mm; Curva corta 87° c/ispezione DN110 mm L. 136 mm; Curva lunga 87° c/ispezione DN110 L. 244 mm; Sifone Ø33 mm L. 247 mm c/tubo corrugato di scarico Ø25 mm L. 1500 mm; Lubrificante; Sensore di CO	7738113660	700,00
FC-Set160-B23P	 Kit estensione collettore fumi DN160 mm per sistema fumario in cascata tipo B23p; PP rigido opaco. Per 1 caldaia aggiuntiva; interfaccia sistema fumi da Ø80/125 mm e DN110/160 mm. Composto da: Collettore fumi DN160- 1xDN110-42° L. 607 mm; Curva lunga 87° c/ispezione DN110 L. 244 mm	7738113204	200,00
FC-Set200-B23P	 Kit base collettore fumi DN200 mm per sistema fumario in cascata tipo B23p; PP rigido opaco. Per 2 caldaie; interfaccia sistema fumi da Ø80/125 mm e DN110/160 mm. Composto da: Chiusino partenza collettore c/ scarico condensa DN200 mm L. 446 mm; Collettore fumi DN200-1xDN110-42° L. 625 mm; Collettore fumi DN200-1xDN110-42° L. 400 mm; Prolunga collettore fumi DN200 mm L. 500 mm; Curva corta 87° c/ispezione DN110 mm L. 136 mm; Curva lunga 87° c/ispezione DN110 L. 244 mm; Sifone Ø33 mm L. 247 mm c/tubo corrugato di scarico Ø25 mm L. 1500 mm; Lubrificante; Sensore di CO	7738113661	840,00
FC-Set200-B23P	 Kit estensione collettore fumi DN200 mm per sistema fumario in cascata tipo B23p; PP rigido opaco. Per 1 caldaia aggiuntiva; interfaccia sistema fumi da Ø80/125 mm e DN110/160 mm. Composto da: Collettore fumi DN200- 1xDN110-42° L. 625 mm; Curva lunga 87° c/ispezione DN110 L. 244 mm	7738113205	305,00
Coll.base.fumi DN250	 Kit base collettore fumi DN250 mm per sistema fumario in cascata tipo B23p; PP rigido opaco. Per 2 caldaie; interfaccia sistema fumi da Ø80/125 mm e DN110/160 mm. Composto da: Chiusino partenza collettore c/scarico condensa DN250 mm L. 481 mm; Collettore fumi DN250-1xDN110-42° L. 625 mm; Collettore fumi DN250 - 1xDN110-42° L. 448 mm; Prolunga collettore fumi DN250 mm L. 600 mm; Curva corta 87° c/ispezione DN110 mm L. 214 mm; Curva lunga 87° c/ispezione DN110 L. 214 mm; Sifone Ø33 mm L. 247 mm c/tubo corrugato di scarico Ø25 mm L. 1500 mm; Lubrificante; Sensore di CO	7736702101	1.040,00
Coll.est.fumi DN250	 Kit estensione collettore fumi DN250 mm per sistema fumario in cascata tipo B23p; PP rigido opaco. Per 1 caldaia aggiuntiva; interfaccia sistema fumi da Ø80/125 mm e DN110/160 mm. Composto da: Collettore fumi DN250- 1xDN110-42° L. 625 mm; Curva lunga 87° c/ispezione DN110 L. 214 mm	7736701948	375,00
Coll.base.fumi DN315	 Kit base collettore fumi DN315 mm per sistema fumario in cascata tipo B23p; PP rigido opaco. Per 2 caldaie; interfaccia sistema fumi da Ø80/125 mm e DN110/160 mm. Composto da: Chiusino partenza collettore c/scarico condensa DN315 mm L. 511 mm; Collettore fumi DN315-1xDN110-42° L. 847 mm; Collettore fumi DN315 - 1xDN110-42° L. 847 mm; Prolunga collettore fumi DN315 mm L. 822 mm; Curva corta 87° c/ispezione DN110 mm L. 214 mm; Curva lunga 87° c/ispezione DN110 L. 214 mm; Sifone Ø33 mm L. 247 mm c/tubo corrugato di scarico Ø25 mm L. 1500 mm; Lubrificante; Sensore di CO	7736702102	1.500,00
Coll.est.fumi DN315	 Kit estensione collettore fumi DN315 mm per sistema fumario in cascata tipo B23p; PP rigido opaco. Per 1 caldaia aggiuntiva; interfaccia sistema fumi da Ø80/125 mm e DN110/160 mm. Composto da: Collettore fumi DN315- 1xDN110-42° L. 847 mm; Curva lunga 87° c/ispezione DN110 L. 214 mm	7736701949	610,00

Caldaie a condensazione

Caldaie convenzionali

Caldaie murali alta potenza

Sistemi scarichi fumi per caldaie

Scalda acqua a gas

Sistemi scarichi fumi per caldaie acqua

Scalda acqua in pompa di calore

Scalda acqua elettrici

Termoregolazione

Soluzioni ibride

Pompe di calore

Pompe di calore media-alta potenza

Climatizzazione

Solare termico

Bollitori

Schemi d'impianto

Sistemi in cascata e Lunghezze massime ammesse [m] per sistemi fumari in cascata tipo B53/B23p in pressione negativa, per Condens 7000 WP. Sitema TR

Legenda:

Massima lunghezza ammessa del condotto intubato di evacuazione dei gas combusti L vale per $L_2 = 3$ m e 1 curva 87°
Per configurazioni diverse dove $L_2 > 3$ m e con più di 1 curva 87° eseguire un calcolo secondo UNI EN 13384-2

[B53/B23p] Le immagini esemplificative a fianco riportate sono relative al sistema con aspirazione dal locale di installazione e scarico a parete o tetto
-Importante: il locale deve essere dotato di ventilazione debitamente dimensionata
Nel caso di installazione del collettore sopra la cascata, aggiungere una prolunga da 0.5 m (accessorio a parte) per ogni caldaia



Tabella lunghezze massime di sistemi fumari in cascata tipo B53/B23p in pressione negativa per Condens 7000 WP. Sitema TR

Numero generatori: 4	A Ø [mm]	D Ø [mm]	L1 _{min} - L1 [m]
GC7000WP-50	DN160	DN200	20 - 40
GC7000WP-50	DN200	DN250	5 - 50
GC7000WP-70	DN200	DN250	7 - 50
GC7000WP-85	DN200	DN250	11 - 50
GC7000WP-100	DN200	DN250	17 - 50
GC7000WP-50	DN250	DN315	3 - 50
GC7000WP-70	DN250	DN315	3 - 50
GC7000WP-85	DN250	DN315	4 - 50
GC7000WP-100	DN250	DN315	5 - 50
GC7000WP-115	DN250	DN315	8 - 50
GC7000WP-125	DN250	DN315	8 - 50
GC7000WP-150	DN250	DN315	14 - 50





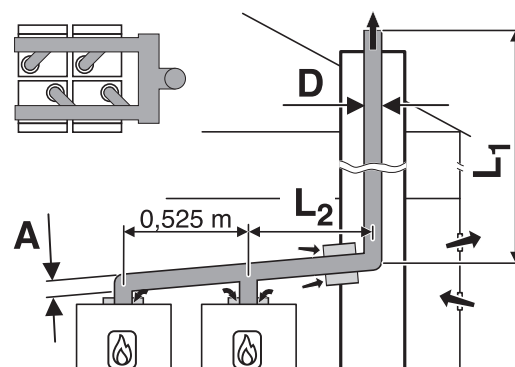





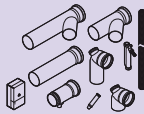

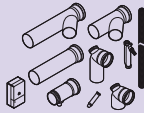
Tabella lunghezze massime di sistemi fumari in cascata tipo B53/B23p in pressione negativa per Condens 7000 WP. Sitema TR

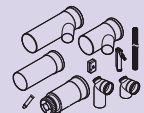
Numero generatori: 5	A Ø [mm]	D Ø [mm]	L1 _{min} - L1 [m]
GC7000WP-50	DN200	DN250	9 - 50
GC7000WP-70	DN200	DN250	16 - 50
GC7000WP-50	DN250	DN315	4 - 50
GC7000WP-70	DN250	DN315	5 - 50
GC7000WP-85	DN250	DN315	7 - 50
GC7000WP-100	DN250	DN315	9 - 50
GC7000WP-115	DN250	DN315	17 - 50
GC7000WP-125	DN250	DN315	17 - 50
GC7000WP-150	DN250	DN315	29 - 50

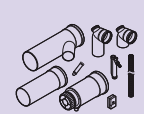
Tabella lunghezze massime di sistemi fumari in cascata tipo B53/B23p in pressione negativa per Condens 7000 WP. Sitema TR

Numero generatori: 6	A Ø [mm]	D Ø [mm]	L1 _{min} - L1 [m]
GC7000WP-50	DN200	DN250	16 - 50
GC7000WP-50	DN250	DN315	5 - 50
GC7000WP-70	DN250	DN315	8 - 50
GC7000WP-85	DN250	DN315	11 - 50
GC7000WP-100	DN250	DN315	15 - 50











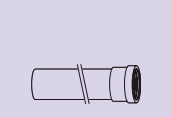
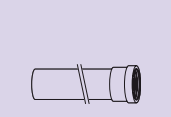
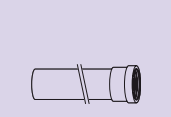

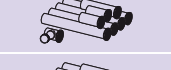

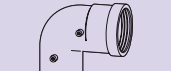
Kit base ed estensioni per sistemi fumari in cascata tipo B53/B23p in pressione negativa Condens 7000 WP. Sistema TR

Sigla	Descrizione	Codice	Prezzo € IVA escl.
FC-Set160-B23P		7738113660	700,00
FC-Set160-B23P		7738113204	200,00
FC-Set200-B23P		7738113661	840,00
FC-Set200-B23P		7738113205	305,00
Coll.base.fumi DN250		7736702101	1.040,00
Coll.est.fumi DN250		7736701948	375,00
Coll.base.fumi DN315		7736702102	1.500,00
Coll.est.fumi DN315		7736701949	610,00
Coll Y 2xDN160 - DN200		7736701918	1.000,00
Coll Y 2xDN200 - DN250		7736701919	1.050,00
Coll Y 2xDN250 - DN315		7736701920	1.180,00
Tappo cieco DN110		7747202158	76,00

Kit base in camino DN110 in PP rigido opaco, per condotto scarico fumi verticale intubato

Sigla	Descrizione	Codice	Prezzo € IVA escl.
FC-Set110	 Kit base in camino DN110; PP - Composto da: Curva 87° di sostegno DN110 mm L. 267 mm con reggia; Copertura camino PP DN110 mm 400x400xH200 mm; Terminale INOX DN110 mm L. 0,5 m; Rosone da parete DN170 mm 250x226 mm; Tubo per passaggio a parete INOX DN110/160 mm L. 510 mm; Distanziatori universali (12x semilune); Lubrificante; Etichette CE adesive	7738113211	480,00





Accessori monoparete DN110 mm, in PP rigido opaco, per condotto scarico fumi verticale intubato

Sigla	Descrizione	Codice	Prezzo € IVA escl.
FC-S110-500	 Prolunga fumi/aria DN110; PP rigido opaco - Lunghezza 0,5 m	7738112679	45,00
FC-S110-1000	 Prolunga fumi/aria DN110; PP rigido opaco - Lunghezza 1,0 m	7738112680	71,00
FC-S110-2000	 Prolunga fumi/aria DN110; PP rigido opaco - Lunghezza 2,0 m	7738112681	115,00
FC-SR110	 Raccordo fumi a T c/ispezione DN110; PP rigido opaco - Lunghezza 311 mm	7738112684	76,00
FC-Set-SR110	 Kit prolunghe per condotto fumi DN110; PP rigido opaco - L. 10 m (4 pz da 2 m, 1 pz da 1 m, 2 pz da 0,5 m + raccordo a T con ispezione da 0,215 m)	7738112686	610,00
FC-Set-S110	 Kit prolunghe per condotto fumi DN110; PP rigido opaco - L. 10 m (4 pz da 2 m, 1 pz da 1 m, 2 pz da 0,5 m)	7738112685	525,00
FC-SER110-87	 Curva fumi/aria DN110; PP rigido opaco - 87°; con ispezione	7738113110	76,00
FC-SE110-87	 Curva fumi/aria DN110; PP rigido opaco - 87°	7738113108	71,00
FC-SE110-45	 Curva fumi/aria DN110; PP rigido opaco - 45°	7738113109	63,00
FC-SE110-30	 Curva fumi/aria DN110; PP rigido opaco - 30°	7738112682	52,00
FC-SE110-15	 Curva fumi/aria DN110; PP rigido opaco - 15°	7738112683	58,00
FC-O110	 Copertura camino 400x400xH252 mm; DN110 mm; PP rigido opaco, c/terminale anti UV, PP nero DN110 mm L. 0,5 m	7738112721	187,00
FC-O110	 Copertura camino 400x400xH200 mm; DN110 mm; PP rigido opaco, c/terminale anti UV, INOX nero DN110 mm L. 0,5 m. Anche per PP DN110 mm flessibil	7738112722	340,00
FC-O110	 Distanziali DN110; per tubazione PP rigido & flessibile (3x)	7738112728	45,00
FC-O80	 Lamiera di copertura con asola regolabile DN125 (composto da 2 lamiere presagomate); Met. bianco - Abbinabile anche ai kit C13 e C33 da Ø 80/125 mm	7738112725	44,00
FC-O80	 Rosone per parete DN129 - 202x177 mm; Met. bianco; con viti a tassello (4x)	7738112595	39,00
FC-O110	 Rosone per parete DN170 - 250x226 mm; Inox; con viti a tassello (4x)	7738113158	82,00
FC-OG	 Lubrificante speciale per guarnizioni lato fumi. Tubetto da 50 ml	7738112534	20,00

Kit base in camino DN110 in PP flessibile grigio, per condotto scarico fumi verticale intubato

Sigla	Descrizione	Codice	Prezzo € IVA escl.
FC-Set110	 Kit base in camino DN110; PP - Composto da: Curva 87° di sostegno DN110 mm L. 267 mm con reggia; Copertura camino PP DN110 mm 400x400xH200 mm; Terminale INOX DN110 mm L. 0,5 m; Rosone da parete DN170 mm 250x226 mm; Tubo per passaggio a parete INOX DN110/160 mm L. 510 mm; Distanziatori universali (12x semilune); Lubrificante; Etichette CE adesive	7738113211	480,00

Accessori monoparete DN110 mm, in PP flessibile grigio, per condotto scarico fumi verticale intubato

Sigla	Descrizione	Codice	Prezzo € IVA escl.
FC-Set-F110	 Kit tubo flessibile DN110; PP grigio - L. 15 m. Manicotti di giunzione flex/rig (1x), Distanziatore interno (3x), Centraggio (1x), Guarnizioni tubo flex (2x)	7738112693	930,00
FC-Set-F110	 Kit tubo flessibile DN110; PP grigio - L. 25 m. Manicotti di giunzione flex/rig (1x), Distanziatore interno (3x), Centraggio (1x), Guarnizioni tubo flex (2x)	7738112694	1.870,00
FC-FR110	 Raccordo fumi a T c/ispezione DN110; PP rigido, per tubo flessibile grigio - L. 318 mm	7738112696	330,00
FC-FO110	 Manicotto di giunzione condotti flessibile/flessibile DN110 mm; PP rigido opaco - L. 174 mm	7738112695	290,00
FC-FO110	 Manicotto di giunzione condotti rigido/flessibile DN110 mm; PP rigido opaco - L. 118 mm	7738113133	415,00
FC-O110	 Copertura camino 400x400xH252 mm; DN110 mm; PP rigido opaco, c/terminale anti UV, PP nero DN110 mm L. 0,5 m	7738112721	187,00
FC-O110	 Copertura camino 400x400xH200 mm; DN110 mm; PP rigido opaco, c/terminale anti UV, INOX nero DN110 mm L. 0,5 m. Anche per PP DN110 mm flessibil	7738112722	340,00
FC-O110	 Distanziali DN110; per tubazione PP rigido & flessibile (3x)	7738112728	45,00
FC-O110	 Centraggio per condotto verticale flessibile DN110; Lunghezza 400 mm	7738112739	82,00
FC-O110	 Accessorio di montaggio per condotto PP flessibile DN110	7738112724	290,00
FC-O80	 Lamiera di copertura con asola regolabile DN125 (composto da 2 lamiere presagomate); Met. bianco - Abbinabile anche ai kit C13 e C33 da Ø 80/125 mm	7738112725	44,00
FC-O80	 Rosone per parete DN129 - 202x177 mm; Met. bianco; con viti a tassello (4x)	7738112595	39,00
FC-O110	 Rosone per parete DN170 - 250x226 mm; Inox; con viti a tassello (4x)	7738113158	82,00
FC-O80	 Griglia alimentazione aria a parete, 200x200 mm; Met. bianco	7738112727	82,00
FC-OG	 Lubrificante speciale per guarnizioni lato fumi. Tubetto da 50 ml	7738112534	20,00

Caldaie a condensazione

Caldaie convenzionali

Caldaie murali alta potenza

Sistemi scarichi fumi per caldaie

Scalda acqua a gas

Sistemi scarichi fumi per caldaie acqua

Scalda acqua in pompa di calore

Scalda acqua elettrici

Termoregolazione

Soluzioni ibride

Pompe di calore

Pompe di calore media-alta potenza

Climatizzazione

Solare termico





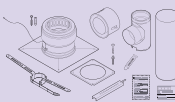

Bollitori

Schemi d'impianto

Kit base in camino DN125 in PP rigido opaco, per condotto scarico fumi verticale intubato

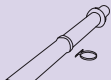
Sigla	Descrizione	Codice	Prezzo € IVA escl.
FC-Set125	 Kit base per intubamento in canna fumaria; DN125 mm; PP rigido opaco - Composto da: Curva 87° di sostegno DN125 mm L. 341 mm; Copertura camino PP DN125 mm 400x400xH200 mm; Terminale INOX DN125 mm L. 0,5 m; Rosone da parete DN190 mm 260x208 mm; Passaggio a parete inox DN125/185 mm L. 151 mm; Distanziatori universali (12x); Lubrificante; Etichette CE adesive	7738113212	645,00











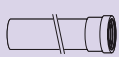

Accessori monoparete DN125 mm in PP rigido opaco, per condotto scarico fumi verticale intubato

Sigla	Descrizione	Codice	Prezzo € IVA escl.	
FC-S125-500		Prolunga DN125 mm; PP - L. 0,5 m	7738113111	49,00
FC-S125-1000		Prolunga DN125 mm; PP - L. 1,0 m	7738113112	62,00
FC-S125-2000		Prolunga DN125 mm; PP - L. 2,0 m	7738113113	108,00
FC-SR125		Raccordo fumi a T c/ispezione DN125 mm; PP rigido opaco - L. 255 mm	7738113114	108,00
AZB 997		Curva fumi/aria DN125 mm; PP rigido opaco - 87°; con ispezione	7746900717	175,00
AZB 934		Curva fumi/aria DN125 mm; PP rigido opaco - 87°	7719003327	82,00
AZB 940		Curva fumi/aria DN125 mm; PP rigido opaco - 45°	7719003431	76,00
AZB 724/1		Curva fumi/aria DN125 mm; PP rigido opaco - 30°	7719002895	82,00
AZB 719/1		Curva fumi/aria DN125 mm; PP rigido opaco - 15°	7719002894	82,00
AZB 1336		Kit condotto DN125/185 mm; PP/INOX; per passaggio di pareti/muri - L. 0,5 m	87090978	280,00
AZB 1323		Terminale a camino DN125 mm; PP/INOX, per condotto intubato	87090936	720,00
FC-O125		Copertura camino 400x400xH200 mm; DN125 mm; PP rigido opaco, c/terminale anti UV, nero DN125 mm L. 0,5 m.	7738113137	370,00
FC-O60_80		Faldale per tetto inclinato 25°-45°, 500x600 mm; con colletto e anello di tenuta DN132 mm; PP nero - Abbinabile ai kit Ø60/100 mm e Ø80/125 mm	7738112621	70,00
FC-O125		Distanziale universale per intubamento condotti da DN125 mm a DN200 mm; PP rigido - L. 498 mm (6 pz)	7738113135	58,00
AZB 1052		Utensile per intubamento DN125 mm, INOX	7746901001	58,00
FC-O80		Rosone per parete DN129 - 202x177 mm; Met. bianco; con viti a tassello (4x)	7738112595	39,00
FC-O80		Griglia alimentazione aria a parete, 200x200 mm; Met. bianco	7738112727	82,00



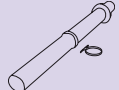
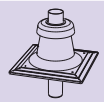

Kit base in camino DN160 in PP rigido opaco, per condotto scarico fumi verticale intubato

Sigla	Descrizione	Codice	Prezzo € IVA escl.
FC-Set160	 <p>Kit base per intubamento in canna fumaria; DN160 mm; PP rigido opaco - Composto da: Curva 87° di sostegno DN160 mm L. 335 mm; Copertura camino PP DN160 mm 400x400xH200 mm; Terminale INOX DN160 mm L. 0,5 m; Rosone da parete DN230 mm 300x248 mm; Passaggio a parete inox DN160/225 mm L. 151 mm; Distanziatori universali (12x); Lubrificante; Etichette CE adesive</p>	7738113213	820,00

Accessori monoparete DN160 mm in PP rigido opaco, per condotto scarico fumi verticale intubato

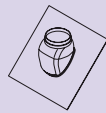
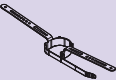
Sigla	Descrizione	Codice	Prezzo € IVA escl.
FC-S160-500	 <p>Prolunga fumi/aria DN160 mm; PP rigido opaco - L. 0,5 m</p>	7738113118	63,00
FC-S160-1000	 <p>Prolunga fumi/aria DN160 mm; PP rigido opaco - L. 1,0 m</p>	7738113119	76,00
FC-S160-2000	<p>Prolunga fumi/aria DN160 mm; PP rigido opaco - L. 2,0 m</p>	7738113120	120,00
FC-SR160	 <p>Raccordo fumi a T c/ispezione DN160 mm; PP rigido opaco - L. 311 mm</p>	7738113121	187,00
AZB 998	 <p>Curva fumi/aria DN160 mm; PP rigido opaco - 87° - con ispezione</p>	7746900718	238,00
AZB 974	 <p>Curva fumi/aria DN160 mm; PP rigido opaco - 87°</p>	7746900694	95,00
AZB 970	 <p>Curva fumi/aria DN160 mm; PP rigido opaco - 45°</p>	7746900690	95,00
AZB 966	 <p>Curva fumi/aria DN160 mm; PP rigido opaco - 30°</p>	7746900686	95,00
AZB 964	 <p>Curva fumi/aria DN160 mm; PP rigido opaco - 15°</p>	7746900684	95,00
AZB 1337	 <p>Kit condotto DN160/225 mm; PP/INOX, per passaggio pareti/muro - L. 0,5 m</p>	87090979	315,00
AZB 1328	 <p>Supporto base, DN160 mm, PP, per condotto di evacuazione prodotti della combustione verticale</p>	87090992	660,00
AZB 1324	 <p>Terminale a camino, DN160 mm PP/INOX, per evacuazione prodotti della combustione verticale</p>	87090942	740,00
FC-O160	 <p>Copertura camino 400x400xH252 mm; DN160 mm; PP rigido opaco, c/terminale anti UV, nero DN110 mm L. 0,5 m</p>	7738113138	390,00
FC-O110	 <p>Faldale per tetto piano o inclinato 0°-15°; DN170 mm; PP</p>	7738113127	138,00
FC-O110	 <p>Faldale per tetto inclinato 5°-25°; PP nero - 500x500 mm; con conversa, colletto e anello di tenuta DN166 mm</p>	7738113128	186,00
FC-O110	 <p>Faldale per tetto inclinato 25°-45°; PP rosso - 500x500 mm; con conversa, colletto e anello di tenuta DN166 mm</p>	7738113132	186,00

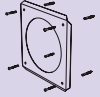





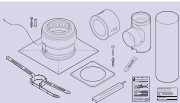





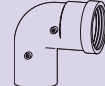

Accessori monoparete DN160 mm in PP rigido opaco, per condotto scarico fumi verticale intubato

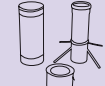
Sigla	Descrizione	Codice	Prezzo € IVA escl.
FC-O110	 Faldale per tetto inclinato 25°-45°; PP nero - 500x500 mm; con colletto e anello di tenuta DN166 mm	7738113129	186,00
FC-O125	 Distanziale universale per intubamento condotti da DN125 mm a DN200 mm; PP rigido - L. 498 mm (6 pz)	7738113135	58,00
AZB 1053	 Utensile per intubamento DN160 mm, INOX	7746901002	71,00
AZB 1317	 Rosone INOX da parete, per cavedio - DN110/160 mm	7738113157	82,00
FC-O80	 Griglia alimentazione aria a parete, 200x200 mm; Met. bianco	7738112727	82,00

Kit base in camino DN200 in PP rigido opaco, per condotto scarico fumi verticale intubato

Sigla	Descrizione	Codice	Prezzo € IVA escl.
FC-Set200	 Kit base per intubamento in canna fumaria; DN200 mm; PP rigido opaco - Composto da: Curva 87° di sostegno DN200 mm con reggia L. 448 mm; Copertura camino PP DN200 mm 500x450xH200 mm; Terminale INOX DN200 mm L. 0,5 m; Rosone da parete DN305 mm 498x498 mm; Passaggio a parete inox DN200/300 mm L. 151 mm; Distanziatori universali (12x); Lubrificante; Etichette CE adesive	7738113214	960,00

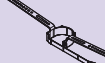
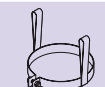
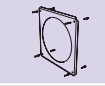
Accessori monoparete DN200 mm in PP rigido opaco, per condotto scarico fumi verticale intubato

Sigla	Descrizione	Codice	Prezzo € IVA escl.
FC-S200-500	 Prolunga fumi/aria DN200 mm; PP rigido opaco - L. 0,5 m	7738113122	126,00
FC-S200-1000	 Prolunga fumi/aria DN200 mm; PP rigido opaco - L. 1,0 m	7738113123	175,00
FC-S200-2000	 Prolunga fumi/aria DN200 mm; PP rigido opaco - L. 2,0 m	7738113124	270,00
FC-SR200	 Raccordo fumi a T c/ispezione DN200 mm; PP rigido opaco - L. 600 mm	7738113125	380,00
AZB 999	 Curva fumi/aria DN200 mm; PP rigido opaco - 87° - con ispezione	7746900719	440,00
AZB 975	 Curva fumi/aria DN200 mm; PP rigido opaco - 87°	7746900695	360,00
AZB 971	 Curva fumi/aria DN200 mm; PP rigido opaco - 45°	7746900691	280,00
AZB 967	 Curva fumi/aria DN200 mm; PP rigido opaco - 30°	7746900687	255,00
AZB 1338	 Kit condotto DN200/300 mm; INOX per passaggio pareti/muro - L. 0,5 m	87090980	340,00
AZB 1329	 Supporto base, DN200 mm, PP, per condotto di evacuazione prodotti della combustione, con 2 m di tubo	87090726	610,00
Tubo per terminale DN200/300 mm	 Tubo per terminale DN200/300 mm, PPTI/INOX - L. 1070 mm	7746900992	1.380,00
FC-O200	 Copertura camino 500x500xH200 mm; DN200 mm; PP rigido opaco, c/terminale anti UV, nero DN200 mm L. 0,5 m	7738113139	415,00
AZB 1344	 Faldale per tetto piano 0°; INOX - DN200 mm	7747204945	490,00
AZB 1341	 Faldale per tetto inclinato 25°-35°; INOX - DN200 mm	7738114070	520,00
FC-O125	 Distanziale universale per intubamento condotti da DN125 mm a DN200 mm; PP rigido - L. 498 mm (6 pz)	7738113135	58,00
AZB 1054	 Utensile per intubamento DN200 mm, INOX	7746901003	82,00
AZB 1318	 Rosone da parete: DN300 mm - 380x380 mm; INOX	87090816	101,00
FC-O80	 Griglia alimentazione aria a parete, 200x200 mm; Met. bianco	7738112727	82,00

Caldaie a condensazione

Caldaie convenzionali

Caldaie murali alta potenza

Sistemi scarichi fumi per caldaie

Scalda acqua a gas

Sistemi scarichi fumi per scaldia acqua

Scalda acqua in pompa di calore

Scalda acqua elettrici

Termoregolazione

Soluzioni ibride

Pompe di calore

Pompe di calore media-alta potenza

Climatizzazione

Solare termico







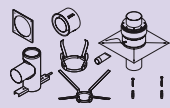



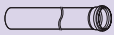
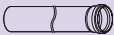





Bollitori

Schemi d'impianto

Kit base in camino DN250 in PP rigido opaco, per condotto scarico fumi verticale intubato

Sigla	Descrizione	Codice	Prezzo € IVA escl.
Kit-base_250_INOX	 Kit base per intubamento in canna fumaria; DN250 mm; PP rigido opaco - Composto da: Curva 87° di sostegno DN250 mm con reggia L. 350 mm; Copertura camino PP DN250 mm 500x500xH250 mm; Terminale INOX DN250 mm L. 0,5 m; Rosone da parete DN350 mm 430x430 mm; Passaggio a parete inox DN250/350 mm; Distanziatori universali DN200/250 mm (6x); Lubrificante	7746901208	1.190,00

Accessori monoparete DN250 mm in PP rigido opaco, per condotto scarico fumi verticale intubato

Sigla	Descrizione	Codice	Prezzo € IVA escl.
AZB 980	 Prolunga DN250 mm; PP - L. 0,5 m	7746900700	175,00
AZB 984	 Prolunga DN250 mm; PP - L. 1,0 m	7746900704	255,00
AZB 988	 Prolunga DN250 mm; PP - L. 2,0 m	7746900708	380,00
AZB 996	 Raccordo a T DN250 mm; PP, con ispezione. Installabile orizzontalmente	7746900716	440,00
AZB 1000	 Curva DN250 mm; PP - 87° con ispezione	7746900720	505,00
AZB 976	 Curva DN250 mm; PP - 87°	7746900696	380,00
AZB 972	 Curva DN250 mm; PP - 45°	7746900692	330,00
AZB 968	 Curva DN250 mm; PP - 30°	7746900688	330,00
AZB 1330	 Kit di supporto con curva di sostegno 87° DN250 mm, PPTl; reggia di supporto	87090728	810,00
AZB 1311	 Terminale in acciaio INOX, DN250 mm, con calotta forata nera per sommità camino	87090767	630,00
AZB 1044	 Prolunga fumi, DN250/350 mm, PP/INOX - L. 1,5 m; con giunzione e 2 tubi	7746900993	1.630,00
AZB 1345	 Faldale per tetto piano DN250 mm; INOX	7747204946	565,00
FC-O250	 Faldale per tetto inclinato 25°-35° DN250 mm; INOX	7738114071	550,00
AZB 992	 Distanziale DN250 mm; PP rigido	7746900712	95,00
AZB 1055	 Utensile per intubamento DN250 mm, INOX	7746901004	95,00
AZB 1319	 Rosone da parete; DN250 mm; INOX	87090817	101,00
FC-O80	 Griglia alimentazione aria a parete, 200x200 mm; Met. bianco	7738112727	82,00

Accessori concentrici DN125/185 mm, in PP/INOX, per condotto scarico fumi verticale su facciata esterna

Descrizione	Codice	Prezzo € IVA escl.
 Prolunga DN125/185 mm; PP/INOX - L. 0,5 m	7746900721	200,00
 Prolunga DN200/300 mm, L 1 m, PRIVINOX	7746900725	290,00
 Prolunga fumi DN125/185 mm; PP/INOX - L. 1,5 m. Con anello di giunzione e 2 tubi	7746900990	1.000,00
 Tubo con ispezione DN125/185 mm, PPTl/INOX	7746900986	515,00
 Tubo aspirazione aria su condotto esterno; DN125/185 mm; PP/INOX - L. 319 mm	7738112490	330,00
 Curva DN125/185 mm; PP/INOX - 87°	7746900982	238,00
 Curva 45° DN125/185 mm, PPTl/INOX (2pz)	7746900735	280,00
 Curva 30° DN125/185 mm, PPTl/INOX	7746900731	238,00
 Curva 15° DN125/185 mm, PPTl/INOX	7746900729	238,00
 Kit condotto DN125/185 mm; PP/INOX; per passaggio di pareti/muri - L. 0,5 m	87090978	280,00
 Kit supporto camino DN125/185 mm	87090951	1.070,00
 Terminale DN125/185 mm, INOX - L. 315 mm	87090971	370,00
 Fascetta circolare di tenuta per condotti DN125/185 mm; INOX	7746901005	151,00
 Staffa di tenuta a parete, per condotto esterno verticale, DN125/185 mm, PP/INOX	7746900994	238,00
 Rosone da parete: DN185 mm; INOX	87090812	82,00

Caldaie a condensazione

Caldaie convenzionali

Caldaie murali alta potenza

Sistemi scarichi fumi per caldaie

Scalda acqua a gas

Sistemi scarichi fumi per scalda acqua

Scalda acqua in pompa di calore

Scalda acqua elettrici

Termoregolazione

Soluzioni ibride

Pompe di calore

Pompe di calore media-alta potenza

Climatizzazione

Solare termico

Bollitori









Schemi d'impianto

Caldaie a condensazione
Caldaie convenzionali
Caldaie murali alta potenza
Sistemi scarichi fumi per caldaie
Scalda acqua a gas
Sistemi scarichi fumi per caldaie acqua
Scalda acqua in pompa di calore
Scalda acqua elettrici
Termoregolazione
Soluzioni ibride
Pompe di calore
Pompe di calore media-alta potenza
Climatizzazione
Solare termico
Bollitori
Schemi d'impianto

Accessori concentrici DN160/225 mm, in PP/INOX, per condotto scarico fumi verticale su facciata esterna

Descrizione	Codice	Prezzo € IVA escl.
 Prolunga DN160/225 mm, L. 0,5 m, PPtI/INOX	7746900722	270,00
 Prolunga DN160/225 mm, L. 1 m, PPtI/INOX	7746900726	370,00
 Tubo per terminale DN160/225 mm, PPtI/INOX - L. 1070 mm	7746900991	1.090,00
 Tubo con ispezione DN160/225 mm, PPtI/INOX	7746900987	630,00
 Curva 87° DN160/225 mm, PPtI/INOX	7746900983	255,00
 Curva 45° DN160/225 mm, PPtI/INOX	7746900979	270,00
 Curva 30° DN160/225 mm, PPtI/INOX	7746900732	255,00
 Curva 15° DN160/225 mm; PP/INOX	7746900730	255,00
 Kit condotto DN160/225 mm; PP/INOX, per passaggio pareti/muro - L. 0,5 m	87090979	315,00
 Kit supporto camino DN160/225 mm, PP/INOX	87090952	1.630,00
 Terminale DN160/225 mm, INOX	87090972	505,00
 Fascetta di tenuta per condotti DN160/225 mm; INOX	7746901006	163,00
 Staffa di tenuta a parete, per condotto esterno verticale, DN225 mm; PP/INOX	7738114049	230,00









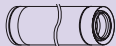

Accessori concentrici DN200/300 mm, in PP/INOX, per condotto scarico fumi verticale su facciata esterna

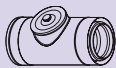
Descrizione	Codice	Prezzo € IVA escl.
 Prolunga DN200/300 mm, L. 0,5 m, PPtI/INOX	7746900723	380,00
 Prolunga DN200/300 mm, L. 1 m, PPtI/INOX	7746900727	580,00
 Tubo per terminale DN200/300 mm, PPtI/INOX - L. 1070 mm	7746900992	1.380,00
 Tubo con ispezione DN200/300 mm, PPtI/INOX	7746900988	950,00
 Raccordo con aspirazione aria comburente, esterno, DN200/300; PP/INOX	7738112491	610,00
 Curva DN200/300 mm; PP/INOX - 87°	7746900984	460,00
 Curva DN200/300 mm; PP/INOX - 45°	7746900980	505,00
 Kit condotto DN200/300 mm; INOX per passaggio pareti/muro - L. 0,5 m	87090980	340,00
 Kit supporto camino DN200/300 mm, PPtI/INOX, con curva 87° e staffa di sostegno; Rosone DN300 mm	87090953	2.490,00
 Terminale DN200/300 mm, INOX - L. 257 mm	87090973	620,00
 Fascetta circolare di tenuta per condotti, DN200/300 mm; INOX	7746901007	227,00
 Staffa di tenuta a parete INOX, per condotto esterno DN200/300 mm; INOX	7738114053	240,00

Caldaie a condensazione
Caldaie convenzionali
Caldaie murali alta potenza
Sistemi scarichi fumi per caldaie
Scalda acqua a gas
Sistemi scarichi fumi per scaldia acqua
Scalda acqua in pompa di calore
Scalda acqua elettrici
Termoregolazione
Soluzioni ibride
Pompe di calore
Pompe di calore media-alta potenza
Climatizzazione
Solare termico
Bollitori
Schemi d'impianto

Caldaie a condensazione
Caldaie convenzionali
Caldaie murali alta potenza
Sistemi scarichi fumi per caldaie
Scalda acqua a gas
Sistemi scarichi fumi per scaldia acqua
Scalda acqua in pompa di calore
Scalda acqua elettrici
Termoregolazione
Soluzioni ibride
Pompe di calore
Pompe di calore media-alta potenza
Climatizzazione
Solare termico
Bollitori
Schemi d'impianto

Accessori concentrici DN250/300 mm, in PP/INOX, per condotto scarico fumi verticale su facciata esterna

Descrizione	Codice	Prezzo € IVA escl.
 Prolunga DN250/350 mm; PP/INOX - L. 0,5 m	7746900724	440,00
 Prolunga DN250/350 mm; PP/INOX - L. 1,0 m	7746900728	670,00
 Prolunga fumi, DN250/350 mm, PP/INOX - L. 1,5 m; con giunzione e 2 tubi	7746900993	1.630,00
 Raccordo a T con ispezione; DN250/350 mm; PP/INOX. Installabile in verticale	7746900989	1.500,00
 Tubo aspirazione aria su condotto esterno; DN250/350 mm; PP/INOX	7738112492	700,00
 Curva DN250/350 mm; PP/INOX - 45°	7746900981	830,00
 Kit condotto DN250/350 mm; PP/INOX per passaggio pareti/muro - L. 0,5 m	87090981	370,00
 Kit di supporto con curva di sostegno 87° DN250/350 mm; PP/INOX, installabile alla base del condotto verticale, in facciata	87090954	2.990,00
 Terminale DN250/350 mm; PP/INOX, con fascetta di bloccaggio	87090974	720,00
 Fascetta di tenuta per condotti DN250/350; INOX	7746901008	270,00
 Staffa di tenuta a parete INOX, per condotto scarico fumi DN350 mm, verticale in facciata	7738114057	250,00









Accessori fumi in PP rigido, per aumento diametri ($\geq \text{Ø}60$ a DN250) ⁽¹⁾

Sigla	Descrizione	Codice	Prezzo € IVA escl.	
FC-CO80	 Aumento concentrico da Ø60/100 mm a Ø80/125 mm; PP - L. 125 mm	7738112731	96,00	
FC-SO125	 Aumento DN110 a DN125, PPTl	7738113161	139,00	
FC-CO110	 Aumento concentrico/eccentrico da Ø80/125 mm a DN110/160 mm; PP rigido opaco - L. 156 mm	7738112732	187,00	
FC-SO110	 Aumento monoparete da Ø80 mm a DN110 mm; PP rigido opaco - L. 145 mm	7738112734	126,00	
FC-SO125	 Aumento DN110 a DN125, PPTl	7738113162	88,00	
FC-SO160	 Aumento monoparete da DN110 mm a DN160 mm; PP - L. 195 mm	7738113163	151,00	
Aum_125-160	 Aumento eccentrico DN125 a DN160, PPTl	7738113319	175,00	
Aum_200-250	 Aumento monoparete da DN200 mm a DN250 mm; PP	7747222605	330,00	
FC-CO80	 Aumento monoparete eccentrico da Ø80 mm a DN110 mm; PP rigido opaco - L. 156 mm	Aumento monoparete eccentrico da Ø80 mm a DN110 mm; PP rigido opaco - L. 156 mm	7738112772	163,00
Aum_exc_125-160		Aumento monoparete eccentrico da DN125 mm a DN160 mm; PP rigido	7746900680	151,00
AZB 961		Aumento monoparete eccentrico da DN160 mm a DN200 mm; PP rigido	7746900681	280,00
AZB 962		Aumento monoparete eccentrico da DN200 mm a DN250 mm; PP rigido	7746900682	480,00

⁽¹⁾ Accessori da valutare secondo la tipologia di installazione prescelta, sia in PP monoparete sia concentrico
 - Alcuni possono essere già presenti come componente nei vari kit di base o di espansione presenti in questo capitolo

Caldaie a condensazione
 Caldaie convenzionali
 Caldaie murali alta potenza
 Sistemi scarichi fumi per caldaie
 Scaldia acqua a gas
 Sistemi scarichi fumi per scaldia acqua
 Scaldia acqua in pompa di calore
 Scaldia acqua elettrici
 Termoregolazione
 Soluzioni ibride
 Pompe di calore
 Pompe di calore media-alta potenza
 Climatizzazione
 Solare termico
 Bollitori
 Schemi d'impianto

Accessori fumi in PP rigido, per riduzione diametri ($\geq \text{Ø}60$ a DN250) ⁽¹⁾

Sigla	Descrizione	Codice	Prezzo € IVA escl.
FC-CO60	 Riduzione concentrica da Ø80/125 mm a Ø60/100 mm; PP rigido - L. 150 mm	7738112733	108,00
	 Adattatore verticale concentrico da 110/160 a 80/125; PP bianco	7738114109	63,00
FC-SO60	 Riduzione monoparete da Ø80 mm a Ø60 mm; PP rigido opaco. Deve essere utilizzata esclusivamente nei sistemi fumari C53x , per il collegamento del condotto di scarico verticale, il solo da Ø60 mm , alla curva 87° da Ø80 mm, di supporto allo stesso, nel tratto inferiore del camino - L. 156 mm	7738112919	56,00
FC-SO80	 Riduzione monoparete da DN110 mm a Ø80 mm; PP rigido opaco - L. 145 mm	7738112735	101,00
FC-SO110	 Riduzione monoparete da DN125 mm a DN110 mm; PP - L. 173 mm	7738113164	126,00
FC-SO125	 Riduzione monoparete da DN160 mm a DN125 mm; PP - L. 196 mm	7738113165	115,00
FC-SO160	 Riduzione monoparete da DN200 a DN160; PP - L. 242 mm	7738113320	139,00
FC-SO110	 Riduzione monoparete eccentrica da DN125 mm a DN110 mm; PP - L. 178 mm	7738113166	126,00

⁽¹⁾ Accessori da valutare secondo la tipologia di installazione prescelta, sia in PP monoparete sia concentrico
 - Alcuni possono essere già presenti come componente nei vari kit di base o di espansione presenti in questo capitolo.

Etichetta adesiva di certificazione del sistema fumi da C13x a B23(p)/B53(p) ⁽²⁾

Sigla	Descrizione	Codice	Prezzo € IVA escl.
FC-Sticker-CE	 Etichette adesive di Certificazione del sistema fumi per kit base (20 pz)	8737708771	15,00

⁽²⁾ Accessorio comune a tutte le configurazioni residenziali, e normalmente presenti all'interno dell'imballo dei soli kit base di scarico fumi
 - E' necessario applicarlo alla base del sistema fumario installato, al termine dell'installazione e verifica dello stesso, a cura della ditta installatrice, con l'esclusivo utilizzo degli accessori originali Q-Label Bosch

Sintesi verifica dimensioni canna fumaria per intubamento di sistemi di scarico

Funzionamento con canna fumaria retroventilata

In caso di funzionamento con canna fumaria retroventilata ed impiego di un sistema in PP rigido o flessibile, prima dell'installazione verificare:

- le prescrizioni legislative locali, nazionali e comunitarie vigenti e la documentazione tecnica di prodotto
- che il camino rispetti le misure consentite per il caso d'impiego previsto
- se le misure a_{\min} o D_{\min} [mm], non vengono raggiunte, non è consentita l'installazione (vedere la tabella successiva esemplificativa)

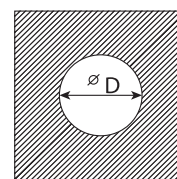
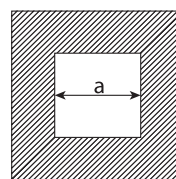

Dimensioni di massima di canna fumaria per intubamento di sistemi di scarico fumi

Tipologia condotto scarico fumi e Ø/DN	[u.m.]	Configurazioni: C53x, C93x, C(14)3x, B53/B23(p)* a_{\min}	Ventilazione richiesta sezione quadrata a_{\min}	Ventilazione richiesta sezione quadrata a_{\max}	Configurazioni: C53x, C93x, C(14)3x, B53/B23(p)* $\varnothing D_{\min}$	Ventilazione richiesta sezione circolare $\varnothing D_{\min}$	Ventilazione richiesta sezione circolare $\varnothing D_{\max}$
Ø60 mm PP rigido	[mm]	100 x 100	115 x 115	220 x 220	100	135	300
Ø60 mm PP flessibile	[mm]	100 x 100	115 x 115	220 x 220	100	120	300
Ø80 mm PP rigido	[mm]	120 x 120	135 x 135	300 x 300	120	155	300
Ø80 mm PP flessibile	[mm]	120 x 120	125 x 125	300 x 300	120	145	300
Ø60/100 mm PP/Met	[mm]	150 x 150	125 x 125	270 x 270	120	-	220
Ø80/125 mm PP/Met	[mm]	180 x 180	-	300 x 300	200	-	380
DN110 mm PP flessibile	[mm]	140 x 140	150 x 150	300 x 300	150	170	350
DN110/160 mm	[mm]	220 x 220	-	350 x 350	220	-	350
DN125 mm PP rigido	[mm]	165 x 165	185 x 185	400 x 400	165	205	450
DN125 mm PP flessibile	[mm]	165 x 165	180 x 180	400 x 400	165	200	450
DN160 mm PP rigido	[mm]	200 x 200	225 x 225	450 x 450	220	245	510
DN200 mm PP rigido	[mm]	240 x 240	265 x 265	500 x 500	240	285	560
DN250 mm PP rigido	[mm]	290 x 290	320 x 320	600 x 600	310	350	600

* [B53/B23(p)] Aspirazione dal locale di installazione e scarico a parete o tetto

- **Importante:** Il locale deve essere dotato di aperture di ventilazione e aerazione debitamente dimensionate

Il sistema di aspirazione aria/evacuazione gas combusti è parte integrante dell'omologazione CE del relativo generatore di calore a condensazione, come sistema unico. Per questo motivo è obbligatorio l'utilizzo di accessori per aspirazione aria/evacuazione gas combusti originali Bosch

Schemi d'impianto	Bollitori	Solare termico	Climatizzazione	Pompe di calore media-alta potenza	Pompe di calore	Soluzioni ibride	Termoregolazione	Scalda acqua elettrici	Scalda acqua in pompa di calore	Sistemi scarichi fumi per scalda acqua	Scalda acqua a gas	Sistemi scarichi fumi per caldaie	Caldaie murali alta potenza	Caldaie convenzionali	Caldaie a condensazione
-------------------	-----------	----------------	-----------------	------------------------------------	-----------------	------------------	------------------	------------------------	---------------------------------	--	--------------------	-----------------------------------	-----------------------------	-----------------------	-------------------------