

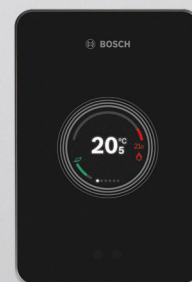

Termoregolazione

- ▶ Sistema modulare per la gestione degli impianti, dal più semplice al più complesso
- ▶ Connessione BUS alla caldaia per ottenere il massimo potenziale
- ▶ Programmazione ottimizzata per ridurre consumi e costi
- ▶ Morsetti preassemblati e colorati per un'installazione ancora più rapida e semplice
- ▶ Display comodo e intuitivo per regolare e gestire l'impianto in tutta semplicità

Dati di consumo energetico della termoregolazione	268
EasyControl CT 200	270
BOSCH HomeCom Easy	273
CR400	275
CH120	276
CR11 e CR11 H	277
Moduli funzione accessori	278
Termoregolazione per impianti solari	279
Kit idraulici HSM2	280
Accessori termoregolazione	282



Caldaie a condensazione

Caldaie convenzionali

Caldaie murali alta potenza

Sistemi scarichi fumi per caldaie

Scalda acqua a gas

Sistemi scarichi fumi per scaldia acqua

Scalda acqua in pompa di calore

Scalda acqua elettrici

Termoregolazione

Soluzioni ibride

Pompe di calore

Pompe di calore media-alta potenza





Climatizzazione

Solare termico

Bollitori

Schemi d'impianto

Dati di consumo energetico della termoregolazione

Dati di consumo energetico secondo regolamento UE n. 811/2013 e s.m.i. sull'etichettatura energetica							
	Tipo Generatore	C ⁽¹⁾	% ⁽²⁾	CT 200	CR400 / CH120 & sonda esterna	CR400 / CH120 / CR10 / CR11	CR400 & 2 o più CH120/CR10/CR11
	Modulante	II	2	-	○	○	-
	ON/OFF	III	1.5	-	-	-	-
	Modulante	V	3	○	○	●	-
	ON/OFF	I	1	○ ⁽³⁾	-	-	-
	Modulante	VI	4	●	●	○ ⁽⁵⁾	○ ⁽⁵⁾
	ON/OFF	VII	3.5	-	-	-	-
	Modulante	VIII	5	○ ⁽⁴⁾	-	-	●

I dati di Consumo Energetico della Termoregolazione indicati soddisfano i requisiti del regolamento UE n. 811/2013 e s.m.i., che integra la direttiva ErP 2010/30/UE. La classe della termoregolazione è necessaria per il calcolo dell'efficienza energetica stagionale per il riscaldamento di un insieme di apparecchi

 Termoregolazione con sonda temperatura esterna, modulante o ON/OFF

 Termoregolazione con sonda temperatura ambiente, modulante o ON/OFF

 Centralina climatica, con influsso della temperatura ambiente, modulante o ON/OFF

 Sistema di termoregolazione della temperatura del locale con un numero di sonde di temperatura (termoregolazione a zone) > di 3, modulante

● Impostazione di fabbrica

○ Impostabile

- Non possibile/non rilevante

c Classe della termoregolazione

⁽¹⁾ Classe di appartenenza dell'apparecchio di termoregolazione come definita dalla comunicazione della Commissione Europea 2014/C 207/02

⁽²⁾ Contributo della termoregolazione all'efficienza energetica stagionale del riscaldamento d'ambiente in %

⁽³⁾ Ottenibile con l'accessorio ADAPTER, per caldaie di terzi

⁽⁴⁾ Ottenibile abbinando CT200 a 3 o più controlli per singolo locale (ETRV, THR, THIW)

⁽⁵⁾ In abbinamento a sonda di temperatura esterna

Schemi d'impianto
Bollitori
Solare termico
Climatizzazione
Pompe di calore media-alta potenza
Pompe di calore
Soluzioni ibride
Termoregolazione
Scalda acqua elettrici
Scalda acqua in pompa di calore
Sistemi scarichi fumi per scaldia acqua
Scalda acqua a gas
Sistemi scarichi fumi per caldaie
Caldaie murali alta potenza
Caldaie convenzionali
Caldaie a condensazione

Caldaie a condensazione
 Caldaie convenzionali
 Caldaie murali alta potenza
 Sistemi scarichi fumi per caldaie
 Scaldia acqua a gas
 Sistemi scarichi fumi per scaldia acqua
 Scaldia acqua in pompa di calore
 Scaldia acqua elettrici
 Termoregolazione
 Soluzioni ibride
 Pompe di calore
 Pompe di calore media-alta potenza
 Climatizzazione
 Solare termico
 Bollitori
 Schemi d'impianto

EasyControl CT 200

Termostato intelligente dal design elegante, controllabile da remoto tramite Wi-Fi dall'App EasyControl



Disponibile su:



Pagina Termostato smart CT200

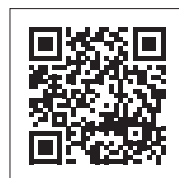

Quaderno tecnico termoregolazione

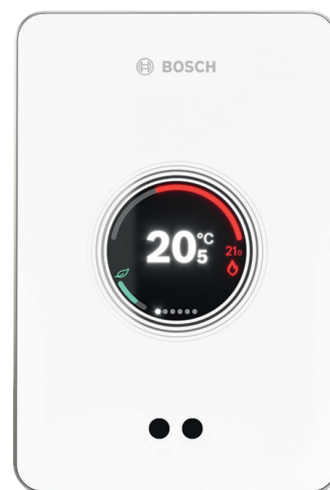











Innovazione e comfort nelle tue mani

- ✓ Termostato intelligente Wi-Fi dal design elegante con touchscreen completamente in vetro, disponibile nella versione bianca e nera
- ✓ Possibile gestione temperatura per singolo locale grazie agli accessori associabili, sino a 19.
- ✓ Ambient light posteriore per visualizzare lo stato del generatore in un colpo d'occhio (es. richiesta riscaldamento, errore, ecc.)
- ✓ App EasyControl, facile ed intuitiva che consente il controllo con molte funzioni e monitoraggio del termostato anche da remoto
- ✓ Massimo comfort grazie alle funzione di rilevamento presenza, adegua le temperature e riduce i consumi
- ✓ Interfaccia utente semplificata, facile installazione in sostituzione di termostati esistenti.
- ✓ Ai fini del Reg. 811/2013 e s.m.i., se abbinato ad almeno 3 accessori per regolazione temperatura, il sistema è in classe VIII, con incremento dell'efficienza energetica +5%
- ✓ Comunica direttamente con caldaie munite di elettronica EMS 1.0/2.0, UBA e Bosch Heatronic 3® e pompe di calore Compress 7000, Compress 3400i, Compress 3000 (> 3.13.1). Per gli altri generatori occorre l'adattatore OT-IRT/On-Off (accessorio)
- ✓ Con le pompe di calore, funzione di regolatore ambiente per un circuito di riscaldamento e raffrescamento.
- ✓ Maggiori dettagli sul quaderno tecnico: https://bos.ch/Bosch_quaderno_EMS

Termostato intelligente EasyControl CT200

Sigla	Descrizione	Codice	Prezzo € IVA escl.
CT 200	EasyControl CT 200, bianco	7736701341	476,00
CT 200 B	EasyControl CT 200, nero	7736701392	476,00
SET CT 200	Set EasyControl CT 200 bianco con 3 teste termostatiche intelligenti THR (ETRV)	7736701393	844,00
SET CT 200 B	Set EasyControl CT 200 nero con 3 teste termostatiche intelligenti THR (ETRV)	7736701394	844,00
EasyControl RF Set	Set composto da CT200 bianco, EasyControl Key ed alimentatore 230/24V che consente il collegamento senza fili tra termostato e la caldaia (compatibile con le caldaie GC4300i, GC5300i, GC5700i). Il collegamento a EasyControl Key diminuisce di 1 il numero di accessori per singolo locale collegabili al termostato.	7735232051	524,00

Accessori

Sigla	Descrizione	Codice	Prezzo € IVA escl.
THR	 THR (ETRV) - Testa termostatica intelligente M30 x 1,5 mm	7736701574	139,00
THR verticale	 THR - Testa termostatica intelligente M30 x 1,5 mm per installazione verticale	7736701575	139,00
THIW-24V	 termostato di zona per locale con pavimento radiante, alimentazione 24 V CC	8750001004	180,00
THIW-230V		7738113964	180,00
Scatola muratura	 Scatola da incasso tonda per muratura per facilitare installazione e connessione con l'alimentazione elettrica, ideale per THIW. con vano in plastica rigida per alloggiare cavo in eccesso, connettori, etc.. e diversi pretranci per passaggio cavi.	7738113854	23,00
Scatola per cartongesso		7738113853	23,00
sonda per THR	 sonda per lettura della temperatura ambiente senza fili da associare a teste intelligenti THR (ETRV) installate in posizione poco significativa per lettura temperatura	8750001259	172,00
ADAPTER	 EasyControl Adattatore per collegamento a generatori di terzi con ingresso on-off. Utile anche come ripetitore di segnale del bus EMS.	7736701654	87,00
DS-1	 DS-1 - EasyControl supporto da tavolo. Permette di comandare gli accessori THR e THIW in impianti centralizzati (nessuna comunicazione con il generatore). Possibile inoltre utilizzo in combinazione con easyConnect Key.	7736701576	80,00
Ripetitore	 Ripetitore di segnale da abbinare ad accessori per singolo locale. Massimo 2 ripetitori per sistema.	7738113981	182,00
EasyControl Key RF	 Consente il collegamento senza fili al termostato EasyControl CT200. Fornita con alimentatore per il termostato. Compatibile con le caldaie GC4300i, GC5300i, GC5700i (GC2300 e GC1200 con accessorio). Il collegamento a EasyControl Key diminuisce di 1 il numero di accessori per singolo locale collegabili al termostato.	7738113610	50,00
Supporto a parete per antenne/gateway	 Cavetto e supporto a parete per il collegamento di EasyControl Key RF alle caldaie GC1200 e GC2300	7716780588	69,00

⁽¹⁾ Non supporta l'abbinamento a nessun generatore di calore, alimenta l'EasyControl al fine di poter comandare le sole teste termostatiche intelligenti THR / ETRV negli impianti di tipo centralizzati

BOSCH EasyControl

App per controllo da remoto del termostato EasyControl di Bosch CT200



Disponibile su:



Vantaggi e Caratteristiche

- ✓ Monitoraggio costante dei consumi dell'impianto e regolazione della temperatura dei singoli locali con la propria programmazione oraria e temperatura ambiente
- ✓ Visualizzazione dei menù semplice ed intuitiva che riproduce il display del termostato EasyControl di Bosch CT200
- ✓ Ottimizzazione dei consumi con adattamento automatico alle impostazioni programmate
- ✓ Riduzione dei consumi attraverso la funzione "rilevamento presenza", che riduce automaticamente il riscaldamento se nessuno è in casa
- ✓ Connessione Wi-Fi che permette di associare fino a 5 smart device iOS e Android⁽¹⁾
- ✓ Visualizzazione dei codici di errore e possibilità di contattare velocemente il centro assistenza
- ✓ Accesso protetto alle informazioni e trasmissione cifrata dei dati

* Verificare la compatibilità della versione del sistema operativo

Caratteristiche e funzioni *

	Bosch Control
Tipo generatore gestibile	Caldaie e pompe di calore ⁽¹⁾
Regolazione e modulo abbinabile e gestibile	EasyControl CT200
Tipo comunicazione	WiFi
Numero di zone (o stanze) gestibili	20 ⁽²⁾
Modifica temperatura ambiente desiderata	●
Regolazione dei tempi di commutazione dei programmi di riscaldamento	●
Cambio della modalità di funzionamento (Auto, programmazione oraria, Ottimale ...)	●
Compensazione climatica temperatura di mandata	opzionale ⁽³⁾
Numero sistemi produzione acqua calda sanitaria	1 bollitore
Regolazione dei tempi di commutazione del programma acqua calda sanitaria	●
Monitoraggio dei consumi	●
Rilevamento presenza	●
Funzione di ottimizzazione	●
Visualizzazione grafica dei valori storici dei consumi e della produzione solare	●
Visualizzazione stato di funzionamento e messaggi di anomalia o errori	●

* Le funzioni supportate (●) ed attivabili (○) dipendono dalla configurazione degli impianti oltre che dal generatore di calore abbinato

⁽¹⁾ Comunica direttamente con caldaie munite di elettronica EMS 1.0/2.0, UBA e HT3, e pompe di calore Compress 7001, 3400i, 3000. Per gli altri generatori occorre l'adattatore EasyControl OT-IRT/On-Off (accessorio)

⁽²⁾ Richiede l'installazione degli accessori per radiatori e pavimento radiante (fino a 19)

⁽³⁾ Secondo le impostazioni, con servizio di rilevamento meteo on-line

BOSCH HomeCom Easy

App per controllo da remoto dei prodotti Bosch connessi



Vantaggi e Caratteristiche

- ✓ Gestisci i tuoi apparecchi di riscaldamento e condizionamento da un'unica app.
- ✓ Navigazione semplice ed intuitiva, in una vista tutti gli apparecchi e i circuiti di riscaldamento.
- ✓ Programmazione degli orari di funzionamento e delle ferie.
- ✓ Compatibile con caldaie Bosch dotate di gateway Connect Key, pompe di calore Bosch dotate di Connect Key, Condizionatori Climate dotati di gateway G 10-3; per altri prodotti, verificare eventuali aggiornamenti.
- ✓ Disponibile per sistema operativo Android (versione 8.0 o successiva) e iOS (versione 14.0 o successiva)
- ✓ Impostazione della temperatura dell'ambiente e dell'acqua calda, e della modalità di funzionamento.
- ✓ Notifiche per essere sempre informato sullo stato del tuo impianto; visualizzazione dei codici di errore e possibilità di contattare velocemente il centro assistenza
- ✓ Lettura dei consumi energetici dei prodotti connessi e dell'apporto da fonti rinnovabili tramite semplici grafici con serie annuali, mensili o settimanali, per diversa fonte energetica.
- ✓ Accesso protetto alle informazioni e trasmissione cifrata dei dati
- ✓ Continuo aggiornamento con nuove funzioni e possibilità

* Verificare la compatibilità con la versione del sistema operativo dello smartphone

** Alcune funzioni dipendono dal tipo di apparecchio o di gateway connesso

*** Le informazioni sono valide al momento della stampa, potrebbero variare in seguito a nuovi sviluppi ed aggiornamenti software.

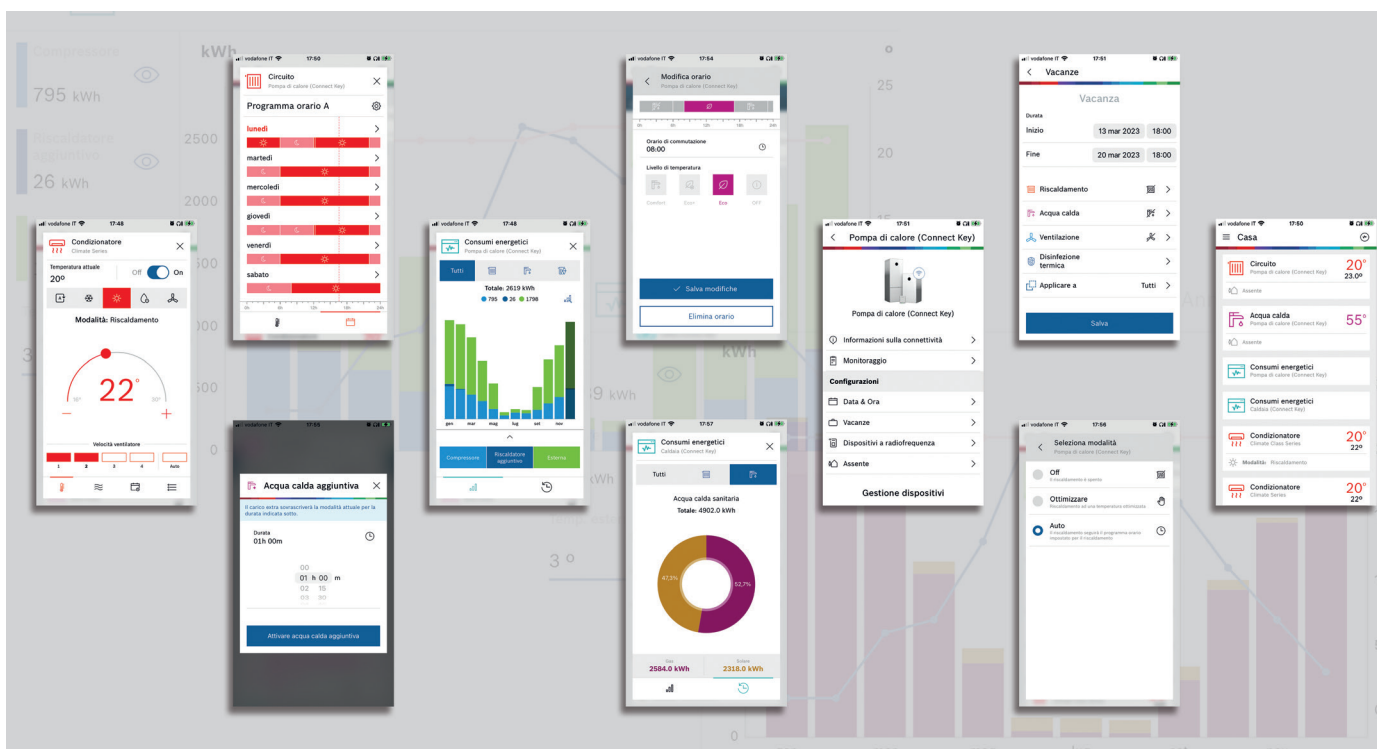

Caldaie a condensazione
 Caldaie convenzionali
 Caldaie murali alta potenza
 Sistemi scarichi fumi per caldaie
 Scaldia acqua a gas
 Sistemi scarichi fumi per scaldia acqua
 Scaldia acqua in pompa di calore
 Scaldia acqua elettrici
 Termoregolazione
 Soluzioni ibride
 Pompe di calore
 Pompe di calore media-alta potenza
 Climatizzazione
 Solare termico
 Bollitori
 Schemi d'impianto

Gateway

Gateway per collegamento remoto



Pagina Connettività



Quaderno tecnico termoregolazione



Semplicità di connessione

- ✓ Gateway per la connessione degli apparecchi ad internet
- ✓ Semplice installazione negli apparecchi dotati di slot o con apposito cavo di collegamento e supporto a parete
- ✓ Connessione ad internet per visualizzazione e controllo dell'impianto di riscaldamento da remoto tramite app HomeCom Easy
- ✓ Possibilità per i prodotti supportati di collegamento al portale HomeCom Pro per la visualizzazione e gestione da remoto da parte del centro assistenza
- ✓ Installazione plug&play grazie ai QR code ed alle istruzioni passo passo nella App
- ✓ Visualizzazione dello stato della connessione tramite i LED
- ✓ Connect Key, solo con Compress 5800i, consente il collegamento ai termostati per singolo locale con pavimento radiante THIW ed al termoregolatore CR 20 RF
- ✓ Maggiori dettagli sul quaderno tecnico: https://bos.ch/Bosch_quaderno_EMS

Connect Key

Sigla	Descrizione	Codice	Prezzo € IVA escl.
Connect Key K40RF	Gateway LAN/Wi-Fi per connessione di caldaie Condens GC4300i W, GC5300i WM, GC5300i WT, GC5700i WT (in abbinamento a regolatore CR400), e pompa di calore Compress 5800i AW. Connessione tramite Wi-Fi domestico o cavo di rete LAN.	7738114013	347,00
Supporto Connect Key K40	supporto a parete per Connect Key K40 da usare per consentire il collegamento alle pompe di calore Compress 7000 AW, 3400i AWS ed alle caldaie con quadro MX25 (in abbinamento a regolatore CR400). Gateway Connect Key K40 non incluso, da acquistare separatamente.	7738113987	116,00
set Connect Key K40 per GC7000 WP	kit per caldaia GC7000WP (singola, in abbinamento a regolatore CR400) composto da cavo di collegamento, supporto e Gateway Connect Key K40 F. Disponibile indicativamente da settembre	7736702648	390,00
prolunga per GC7000WP	prolunga 3 metri per kit di collegamento Connect Key a GC7000 WP	8750766573	-
G 10-3	G 10-3: Wireless IP-Gateway per unità interne	7736606771	65,00
G 10 CLC	G 10 CLC: Connettore per gateway WiFi per unità interne a cassetta compatte, canalizzate e pavimento/soffitto (verificare necessità e compatibilità con singolo articolo nel capitolo dedicato)	7733701951	115,00

CR400

Centralina multiciruito



Pagina Termoregolazione



Quaderno tecnico termoregolazione

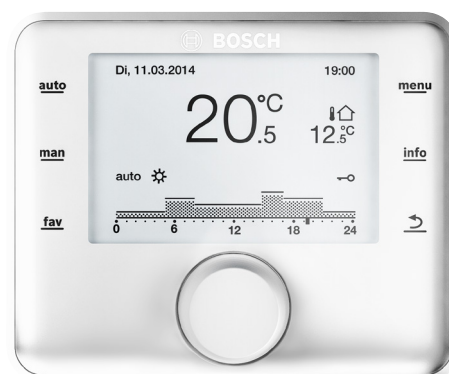

Quando niente deve sfuggire al tuo controllo

- ✓ Centralina climatica, con sensore ambiente integrato, per gestire la caldaia e fino a 4 circuiti di riscaldamento, con programmazione settimanale, assicura il comfort ideale grazie anche al programma vacanze e la commutazione estate/inverno automatica
- ✓ Design moderno e display retroilluminato, tasti soft touch, riproduzione grafica della configurazione idraulica del sistema solare, monitoraggio consumo energetico, intervalli di manutenzione e codici di errore, funzione di help contestuale
- ✓ Gestisce, con i relativi moduli funzione, fino a 4 circuiti di riscaldamento miscelati o 1 circuito diretto e fino a 3 circuiti miscelati, fino a 2 bollitori per ACS, un circuito a temperatura costante, il circuito solare per produzione di ACS e/o integrazione al riscaldamento e fino a 16 generatori in cascata.
- ✓ Configurazione ed individuazione automatica di tutti i moduli collegati al EMS BUS (MM..., MS..., MU100, MC400). Abbinabili fino a 4 termostati CR11 o CH120 come controlli remoti per ogni circuito di riscaldamento
- ✓ Installabile a a parete o a bordo del quadro MX25, comunica con la caldaia/impianto tramite EMS BUS, abbinabile a caldaie munite di Bosch Heatronic 3® e 4® e a tutta la serie Condens.
- ✓ In abbinamento a sonda di temperatura esterna consente regolazione climatica dei circuiti di riscaldamento.
- ✓ Maggiori dettagli sul quaderno tecnico: https://bos.ch/Bosch_quaderno_EMS

Sigla	Descrizione	Codice	Prezzo € IVA escl.
CR400	CR400 - Centralina climatica a programmazione settimanale, in abbinamento con i moduli finzione gestisce fino a 4 circuiti di riscaldamento, circuiti a temperatura costante, fino a 2 bollitori, il circuito solare per ACS e/o integrazione al riscaldamento, fino a 16 generatori di calore in cascata. Configurazione automatica dei moduli collegati al EMS BUS (compatibile con CR10, CR11, CH120, MM100/200, MS100/200, MU100, MC400). Display grafico LCD retroilluminato, tasti a sfioramento. Installazione a parete o a bordo del quadro di caldaia MX25; in abbinamento a sonda di temperatura esterna consente regolazione climatica dei circuiti di riscaldamento. Misurazione e visualizzazione consumi energetici ed efficienza del sistema di riscaldamento e produzione ACS	7738114081	577,00

Accessori

Sigla	Descrizione	Codice	Prezzo € IVA escl.
sonda esterna	 Sonda esterna necessaria per attivare la regolazione climatica con regolatori CR400, UI800 e CH120	7716780263	26,00

Caldaie a condensazione
 Caldaie convenzionali
 Caldaie murali alta potenza
 Sistemi scarichi fumi per caldaie
 Scaldia acqua a gas
 Sistemi scarichi fumi per scaldia acqua
 Scaldia acqua in pompa di calore
 Scaldia acqua elettrici
 Termoregolazione
 Soluzioni ibride
 Pompe di calore
 Pompe di calore media-alta potenza
 Climatizzazione
 Solare termico
 Bollitori
 Schemi d'impianto

CH120

Centralina multifunzione



Pagina termostati ambiente



Quaderno tecnico termoregolazione



Regola il tuo impianto con semplicità

- ✓ Centralina climatica, con sensore ambiente integrato, per gestire la caldaia ed il circuito di riscaldamento, con programmazione settimanale, assicura il comfort ideale grazie anche al programma vacanze e la commutazione estate/inverno automatica ed alla funzione di programmazione settimanale del riscaldamento e dell'acqua sanitaria.
- ✓ Tre possibili utilizzi: in abbinamento a caldaia (con elettronica Heatronic 3® o 4® o EMS2) come **regolatore modulante** in impianto diretto con singolo circuito; come termostato per un **circuito di rilancio** miscelato in impianti con caldaia, CR400 e moduli MM100; come regolatore di sistema in abbinamento a **generatore ibrido Hybrid Compact R290** (Condens 5800i e caldaia a condensazione).
- ✓ Semplice nell'utilizzo: navigazione intuitiva per menù, **display a colori retroilluminato** con testi in chiaro, configurazione automatica all'avviamento
- ✓ Gestione impostazioni per un circuito solare semplice con modulo MM100.
- ✓ Lettura **consumi energetici** con grafici, intervalli di manutenzione e codici di errore
- ✓ Installabile a parete, comunica con la caldaia/impianto tramite EMS BUS. Non abbinare a MZ100.

Sigla	Descrizione	Codice	Prezzo € IVA escl.
CH120	Termoregolatore ambiente CH120 con funzione di termostato modulante, in abbinamento a caldaia a condensazione (per impianti diretti, o con moduli MM100 per impianti a più circuiti), o in abbinamento a sistemi ibridi compatti con Compress 5800i e caldaia a condensazione. Display retroilluminato a colori con navigazione intuitiva per menù e testi in chiaro. Collegamento al generatore o ai moduli tramite BUS EMS.	7738112982	255,00

Accessori

Sigla	Descrizione	Codice	Prezzo € IVA escl.
sonda esterna	 Sonda esterna necessaria per attivare la regolazione climatica con regolatori CR400, UI800 e CH120	7716780263	26,00

CR11 e CR11 H

Termostato modulante



Pagina termostati ambiente



Quaderno tecnico
termoregolazione



Controllare la temperatura è un gioco da ragazzi

- ✓ Assicura la temperatura ambiente desiderata attraverso il sensore integrato, per il singolo circuito o zona di riscaldamento
- ✓ Adatta automaticamente i consumi ai reali fabbisogni dell'edificio, grazie alla modulazione continua, mantiene sotto controllo l'impianto visualizzando i codici di errore
- ✓ Display chiaro e di semplice lettura, installabile a parete, utilizzabile come controllo remoto di caldaia o della regolazione CR400 o regolazione HPC410 della pompa di calore.
- ✓ Comunica con EMS BUS, abbinabile a caldaie munite di Bosch Heatronic 3® o 4® e pompa di calore con regolazione HPC410

Sigla	Descrizione	Codice	Prezzo € IVA escl.
CR10 ⁽¹⁾	CR10 - Termostato modulante, gestisce un circuito di riscaldamento/raffrescamento. Sonda di temperatura remota per caldaia o regolazione CR400 o regolazione HPC410 e UI800 delle pompe di calore, o controllo di zona con modulo MZ100. Sensore di temperatura integrato, visualizzazione su display di temperatura e codici di errore. Installazione a parete	7738111014	113,00
CR11 ⁽²⁾	CR11 - Termostato modulante, gestisce un circuito di riscaldamento/raffrescamento. Sonda di temperatura remota per caldaia o regolazione CR400 o regolazione HPC410 e UI800 delle pompe di calore. Non abbinabile a modul di zona MZ100. Sensore di temperatura integrato, visualizzazione su display di temperatura e codici di errore. Installazione a parete	7738112963	113,00
CR11 H	CR11 H - Termostato modulante con sensore di umidità relativa, dedicato alla gestione e al controllo per circuito di riscaldamento e raffrescamento a pavimento radiante. Utilizzabile solo come controllo remoto della regolazione HPC410 e UI800, in base al valore rilevato varia la temperatura di mandata per evitare condensa superficiale. Installazione a parete	7738112972	187,00

⁽¹⁾ Disponibile sino da esaurimento scorte

⁽²⁾ Disponibile da esaurimento scorte dell'articolo CR10

Moduli funzione accessori

Ampliamento delle funzioni delle regolazioni



Pagina accessori regolazione



Quaderno tecnico termoregolazione

A ciascuno il proprio compito

- ✓ Moduli accessori per centraline climatiche e cronotermostati modulanti
- ✓ Gestione del sistema di riscaldamento con zone miscelate o ad alta temperatura, sistema produzione dell'acqua calda sanitaria, sistemi solare, generatori in cascata
- ✓ Facilità di installazione grazie ai morsetti predisposti e colorati, per collegare i sensori di temperatura e gli attuatori e circolatori necessari per completare gli impianti
- ✓ Installazione a parete o su barra DIN in quadri elettrici
- ✓ Abbinabili a caldaie Bosch con EMS1 o 2 o a pompe di calore con regolazione HPC410, comunica con EMS BUS

Sigla	Descrizione	Codice	Prezzo € IVA escl.
MM200	MM200 - Modulo riscaldamento per gestione di 2 circuiti utenza. - in abbinamento a caldaie possibile impiego per circuito di riscaldamento modulante con programmazione, o a temperatura costante con richiesta (es.piscina, UTA) oppure carico bollitore e ricircolo sanitario; - in abbinamento a pompa di calore possibile impiego per circuito di riscaldamento a modulante e/o raffrescamento con limitazione per punto di rugiada. Programmazione con regolatori UI800, HPC410 o CR400. Adatto per valvole miscelatrici a tre punti e circolatori ad alta efficienza energetica. Fornito con 2 sonde NTC di mandata	7738101042	431,00
MM100	MM100 - Modulo riscaldamento per gestione di 1 circuito utenza. - in abbinamento a caldaie possibile impiego per circuito di riscaldamento modulante con programmazione, o a temperatura costante con richiesta (es.piscina, UTA) oppure carico bollitore e ricircolo sanitario; - in abbinamento a pompa di calore possibile impiego per circuito di riscaldamento a modulante e/o raffrescamento con limitazione per punto di rugiada. Programmazione con regolatori UI800, HPC410 o CR400. Adatto per valvole miscelatrici a tre punti e circolatori ad alta efficienza energetica. Fornito con 1 sonda NTC di mandata	7738113395	249,00
MS200	MS200 - Modulo per gestione di sistema solare per produzione di ACS e/o integrazione al riscaldamento con valvola deviatrice o miscelatrice. Funzioni attivabili: ottimizzazione solare, doppia falda, precedenza tra 2 accumuli, riscaldamento piscina, disinfezione termica, scambiatore solare esterno con protezione antigelo e travaso tra accumuli. Adatto per circolatori ad alta efficienza o stazione AGS... Possibile contabilizzazione dell'energia solare. Fornito con 2 sonde NTC per bollitore solare e collettore solare. Abbinabile a CR400, HPC410, UI800 o CS200 stand alone.	7738101062	511,00
MS100	MS100 - Modulo solare per gestire il sistema solare per produzione di ACS. Funzioni attivabili: ottimizzazione solare, disinfezione termica antilegionella, scambiatore solare esterno e travaso bollitori. Adatto per circolatori ad alta efficienza energetica o modulo di circolazione AGS... Fornito con 1 sonda NTC per bollitore solare e collettore solare. Abbinabile a CH120, CR400, UI800 o CS200.	7738101067	275,00
MC400	MC400 - Modulo cascata generatori di calore, fino a 4 caldaie con collegamento EMS BUS. Gestione fino a 16 generatori di calore con più moduli MC400. Ingresso on/off o segnale 0-10 V in funzione della temperatura o della potenza richiesta per connessione a sistema di building automation. Segnale cumulato di avaria. Controllo temperatura di mandata su compensatore o separatore idraulico e circolatore di rilancio primario. Abbinabile a CR400	7738111001	609,00
MU100	Modulo espansione multifunzione, per la gestione del circolatore elettronico di caldaia in funzione della potenza erogata dal generatore di calore, oppure per la gestione del generatore con segnale in ingresso 0-10 Volt e della segnalazione di anomalie. Da abbinare a CR400, installabile nel MX25; abbinabile a UI800 per segnalazione guasti	7738110145	399,00
MP100	MP100 - Modulo riscaldamento piscina, gestisce una valvola deviatrice posta prima dell'eventuale accumulo inerziale, ricevendo la richiesta di calore dal regolatore di piscina esterno. Adatto per circolatori ad alta efficienza energetica. Fornito con sonda NTC di mandata. Abbinabile a pompe di calore CS7000 AW, CS3400 AWS, CS3000 AWS, non ai modelli CS3800i, CS5800i, CS2000 AWF e CS3000 AWP. Installabile a parete o su barra DIN	7738110128	280,00

Termoregolazione per impianti solari



Pagina regolatore CS200

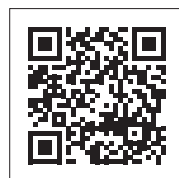



Quaderno tecnico termoregolazione



Anche l'energia del sole vuole la sua regolazione

- ✓ Regolazione indipendente per la gestione di un impianto solare con al massimo due campi di collettori e tre accumulatori per la produzione di ACS e/o per l'integrazione al riscaldamento
- ✓ B-sol100-2: Semplicità di utilizzo con display LCD retroilluminato, regolazione modulazione circolatore con doppio differenziale di temperatura e variazione portata secondo irraggiamento. Montaggio a parete o integrata in una stazione solare AGS...-2
- ✓ CS200: Design smart, tasti soft touch e display LCD retroilluminato con riproduzione grafica della configurazione idraulica del sistema solare. Stesse funzioni e schemi realizzabili dal regolatore CR400, funzionamento autonomo senza la caldaia, alimentazione dal cavo EMS BUS generato dal modulo solare.
- ✓ Obbligatorio abbinare un modulo MS100 o MS200, oppure una stazione solare AGS10/MS100-2, AGS10/MS200-2, oppure una delle stazioni centralizzate FF20-2 o FF...-3 per produzione istantanea di ACS

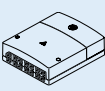
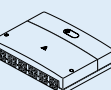
Sigla	Descrizione	Codice	Prezzo € IVA escl.
B-sol100-2	 B-sol100-2: Centralina di regolazione e monitoraggio per impianti solari per produzione di acqua calda sanitaria. Display LCD grafico retroilluminato con funzione di autodiagnosi impianto solare. Regolazione intervallo accensione circolatore (a tre velocità o ad alta efficienza) su doppio differenziale di temperatura e variazione portata secondo irraggiamento. Limitazione della temperatura dell'accumulatore regolabile da 20 a 90 °C. 3 ingressi e 1 uscita. Fornitura: 2 sensori di temperatura	7735600355	355,00
CS200	 CS200 - Regolazione indipendente per la gestione di un impianto solare con al massimo due campi di collettori e tre accumulatori per la produzione d'acqua calda sanitaria o per l'integrazione al riscaldamento. Obbligatorio abbinare un modulo MS100 o MS200, oppure ad una stazione solare AGS10 MS100-2, AGS10 MS200-2, oppure ad una stazione istantanea sanitaria TF...-3 o FWST-2. Stesse funzioni e schemi realizzabili del regolatore CR400, non è necessaria la caldaia. Disponibile da esaurimento predecessore 7738111070	7738114089	244,00
MS100	 MS100 - Modulo solare per gestire il sistema solare per produzione di ACS. Funzioni attivabili: ottimizzazione solare, disinfezione termica antilegionella, scambiatore solare esterno e travaso bollitori. Adatto per circolatori ad alta efficienza energetica o modulo di circolazione AGS... Fornito con 1 sonda NTC per bollitore solare e collettore solare. Abbinabile a CH120, CR400, UI800 o CS200.	7738101067	275,00
MS200	 MS200 - Modulo per gestione di sistema solare per produzione di ACS e/o integrazione al riscaldamento con valvola deviatrice o miscelatrice. Funzioni attivabili: ottimizzazione solare, doppia falda, precedenza tra 2 accumuli, riscaldamento piscina, disinfezione termica, scambiatore solare esterno con protezione antigelo e travaso tra accumuli. Adatto per circolatori ad alta efficienza o stazione AGS... Possibile contabilizzazione dell'energia solare. Fornito con 2 sonde NTC per bollitore solare e collettore solare. Abbinabile a CR400, HPC410, UI800 o CS200 stand alone.	7738101062	511,00



Kit idraulici HSM2

Kit idraulici per gestire 2 circuiti di riscaldamento



Impianti semplicemente completi

- ✓ Componenti idraulici per gestione circuiti di riscaldamento, preassemblati e compatti
- ✓ Kit idraulici per gestione di due circuiti miscelati o un diretto ed un miscelato per impianti di riscaldamento
- ✓ Accessorio a completamento degli impianti di riscaldamento con termoregolazione EMS2.0
- ✓ Possibilità di gestione di circuiti di riscaldamento con centraline CR400 e CH120
- ✓ Compensatore idraulico, circolatori ad alta efficienza IEE<0.20, valvola miscelatrice e modulo di riscaldamento MM200 integrati e cablati

Sigla	Descrizione	Codice	Prezzo € IVA escl.
HSM2-U 20/7 MM200	 HSM2-U 20/7 MM200 - Kit idraulico per gestione di due circuiti, uno diretto ed uno miscelato, completo di compensatore idraulico, modulo riscaldamento MM200, 2 circolatori ad alta efficienza energetica, 1 valvola miscelatrice con relativo servomotore, valvole di intercettazione, termometri. Abbinabile a CR400, CH120 e CR11; possibile gestire singolo circuito miscelato + carico bollitore.	8732950245	3.400,00
HSM2-M 20/7 MM200	 HSM2-M 20/7 MM200 - Kit idraulico per gestione di due circuiti miscelati, completo di compensatore idraulico, modulo riscaldamento MM200, 2 circolatori ad alta efficienza energetica, 2 valvole miscelatrici con relativo servomotore, valvole di intercettazione, termometri. Abbinabile a CR400, CH120 e CR11.	8732953960	3.660,00

Dimensioni e ingombri [mm]

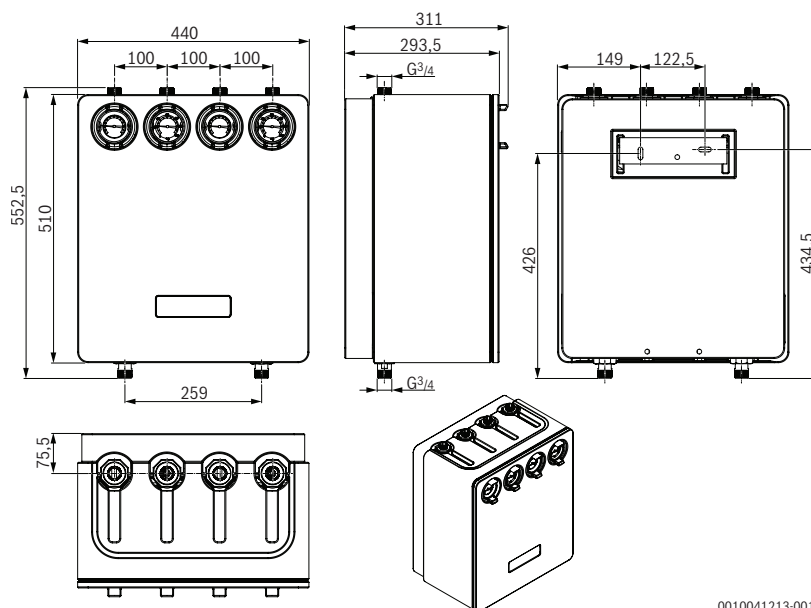

0010041213-001

Curve idrauliche

Legenda:

- [Δp] Resistenza (perdita di carico) [mbar]
- [H] Prevalenza circolatore [mca] con regolazione a pressione costante, vedere il manuale per altre impostazioni
- [V] Portata [l/h]
- [Q] Potenza termica impianto (relativa alla retta del DT) [kW]
- [1/2/3] Livello 1/2/3 del circolatore
- [M] perdita di carico circuito di riscaldamento miscelato
- [D] perdita di carico circuito di riscaldamento diretto

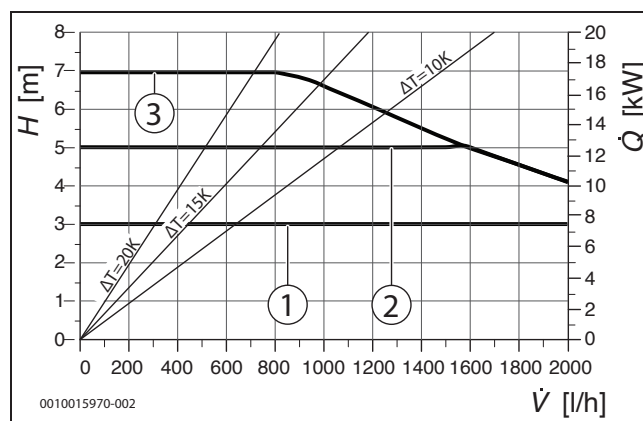
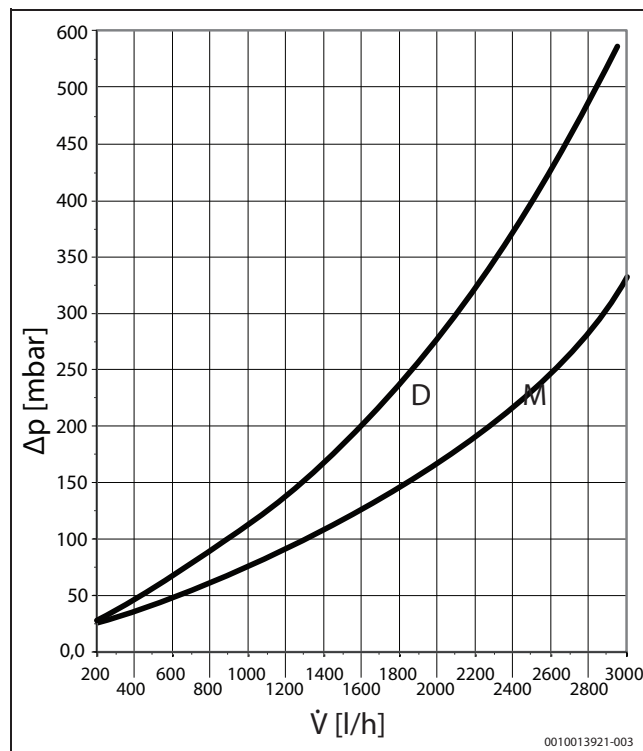

- Caldaie a condensazione
- Caldaie convenzionali
- Caldaie murali alta potenza
- Sistemi scarichi fumi per caldaie
- Scalda acqua a gas
- Sistemi scarichi fumi per scaldia acqua
- Scalda acqua in pompa di calore
- Scalda acqua elettrici
- Termoregolazione
- Soluzioni ibride
- Pompe di calore
- Pompe di calore media-alta potenza
- Climatizzazione
- Solare termico
- Bollitori
- Schemi d'impianto







Accessori termoregolazione

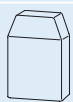
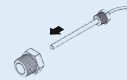

Impianti semplicemente completi





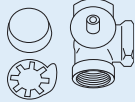

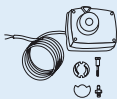

✓Componenti a completamento del sistema di regolazione dell'impianto

Accessori a completamento degli impianti di riscaldamento

Sigla	Descrizione	Codice	Prezzo € IVA escl.
OT/EMS	Convertitore di segnale per collegare le caldaie EMS a termostati di terzi con protocollo Open Therm	7736702317	58,00
sonda esterna	 Sonda esterna necessaria per attivare la regolazione climatica con regolatori CR400, UI800 e CH120	7716780263	26,00
FZ HW.2	 FZ HW.2 - Kit sonda supplementare composto da una sonda di mandata ad immersione bagnata lunghezza 100 mm, con 2 manicotti 1/2" profondità immersione di 22 e 62 mm, installare senza pozzetto nel compensatore idraulico o scambiatore a piastre, compatibile con regolazioni EMS	7735600269	101,00
VF	 VF - Sonda di rilevamento temperatura di mandata da +20 °C a +86 °C. Installabile a contatto o ad immersione	7719001833	70,00
TF2	TF2 - Sensore temperatura per collettore solare, lunghezza cavo 2,5 m, guaina in silicone resistente alla temperatura	7747009880	55,00
SF3	 SF3 - Sonda NTC di temperatura per bollitori ACS. Bulbo ad immersione RD 6,0 mm da 12 K e cavo L. 6,0. Integrata con spina di connessione.	7735502290	65,00
SF3 set	 SF3 set - Sonda NTC di temperatura per bollitori ACS. Bulbo ad immersione RD 6,0 mm da 12 K e cavo L. 6,0. Integrata con spina di connessione e spessori ASU per pozzetti Ø19 mm e Ø11 mm.	7735502289	88,00
PSW	 Convertitore di segnale per circolatori ad alta efficienza elettronici con segnale di modulazione PWM oppure 0-10V in abbinamento a regolazioni con controllo della velocità del circolatore standard (on-off). Da utilizzare nel caso di sostituzioni di circolatori standard con circolatori ad alta efficienza mantenendo la regolazione standard.	7735600194	245,00
TB 1	 TB 1 - Termostato di sicurezza limite, a contatto, regolabile da +10 a +60 °C. Indicato per impianti a bassa temperatura	7719002255	79,00
DWM 15-2	DWM 15-2: Corpi valvole miscelatrici a 3 vie, abbinabili al motore SM 3-1. DWM 15-2 da 1/2" con Kvs (m³/h) 2,5	7719003643	120,00
DWM 20-2	 DWM 20-2: Corpi valvole miscelatrici a 3 vie, abbinabili al motore SM 3-1. DWM 20-2 da 3/4" con Kvs (m³/h) 6,3	7719003644	120,00
DWM 25-2	DWM 25-2: Corpi valvole miscelatrici a 3 vie, abbinabili al motore SM 3-1. DWM 25-2 da 1" con Kvs (m³/h) 10	7719003645	126,00
DWM 32-2	DWM 32-2: Corpi valvole miscelatrici a 3 vie, abbinabili al motore SM 3-1. DWM 32-2 da 1 1/4" con Kvs (m³/h) 16	7719003646	126,00

⁽¹⁾ Non supporta l'abbinamento a nessun generatore di calore, alimenta l'EasyControl al fine di poter comandare le sole teste termostatiche intelligenti THR/ETRV negli impianti di tipo centralizzati

Accessori a completamento degli impianti di riscaldamento

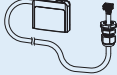
Sigla	Descrizione	Codice	Prezzo € IVA escl.	
SM 3-1	 SM 3-1: Motore per corpi valvole miscelatrici DWM 15-2, DWM 20-2, DWM 25-2, DWM 32-2	7719003642	238,00	
WHY DN25 quer	 Compensatore idraulico orizzontale DN 25 con pressione massima 6 bar, temperatura massima 110°C e portata massima 2000 l/h. Costruito in acciaio con isolante colore nero. Pozzetto ad immersione per il sensore di temperatura da 9 mm incluso. Larghezza 290 mm, Altezza circa 200 mm, Profondità 180 mm	8718599384	510,00	
WHY 80/60	 Compensatore idraulico DN25 rettangolare per montaggio a destra oppure sinistra rispetto alla caldaia. Comprensivo di staffa a parete, pozzetto ad immersione per sensore di temperatura da 9 mm, sfiato manuale, rubinetto di scarico e isolamento in schiuma nera; portata massima 2500 l/h, dimensioni: 600 x 200 x 200 mm.	8718599385	545,00	
HW 25	 HW 25 - Compensatore idraulico per impianti sino a 30 kW, tubazione flessibile coibentata per collegamento a caldaia e valvola di regolazione portata, provvisto di sonda NTC di mandata. (disponibile fino esaurimento scorte)	7719001677	870,00	
THIW-230V		termostato di zona per locale con pavimento radiante, alimentazione 230 V CA	7738113964	180,00
THIW-24V		termostato di zona per locale con pavimento radiante, alimentazione 24 V CC	8750001004	180,00
sonda per THR		sonda per lettura della temperatura ambiente senza fili da associare a teste intelligenti THR (ETRV) installate in posizione poco significativa per lettura temperatura	8750001259	172,00
THR		THR (ETRV) - Testa termostatica intelligente M30 x 1,5 mm	7736701574	139,00
THR verticale		THR - Testa termostatica intelligente M30 x 1,5 mm per installazione verticale	7736701575	139,00
ADAPTER	 EasyControl Adattatore per collegamento a generatori di terzi con ingresso on-off. Utile anche come ripetitore di segnale del bus EMS.	7736701654	87,00	
DS-1	 DS-1 - EasyControl supporto da tavolo. Permette di comandare gli accessori THR e THIW in impianti centralizzati (nessuna comunicazione con il generatore). Possibile inoltre utilizzo in combinazione con easyConnect Key.	7736701576	80,00	
Supporto a parete per antenne/gateway	 Cavetto e supporto a parete per il collegamento di EasyControl Key RF alle caldaie GC1200 e GC2300	7716780588	69,00	

⁽¹⁾ Non supporta l'abbinamento a nessun generatore di calore, alimenta l'EasyControl al fine di poter comandare le sole teste termostatiche intelligenti THR/ETRV negli impianti di tipo centralizzati

Caldaie a condensazione
Caldaie convenzionali
Caldaie murali alta potenza
Sistemi scarichi fumi per caldaie
Scalda acqua a gas
Sistemi scarichi fumi per scaldia acqua
Scalda acqua in pompa di calore
Scalda acqua elettrici
Termoregolazione
Soluzioni ibride
Pompe di calore
Pompe di calore media-alta potenza
Climatizzazione
Solare termico
Bollitori
Schemi d'impianto

Schemi d'impianto	Bollitori	Solare termico	Climatizzazione	Pompe di calore media-alta potenza	Pompe di calore	Soluzioni ibride	Termoregolazione	Scalda acqua elettrici	Scalda acqua in pompa di calore	Sistemi scarichi fumi per scalda acqua	Scalda acqua a gas	Sistemi scarichi fumi per caldaie	Caldaie murali alta potenza	Caldaie convenzionali	Caldaie a condensazione
-------------------	-----------	----------------	-----------------	------------------------------------	-----------------	------------------	------------------	------------------------	---------------------------------	--	--------------------	-----------------------------------	-----------------------------	-----------------------	-------------------------