

Cennik urządzeń Pompy ciepła, klimatyzacja, wentylacja

Luty 2026 z późniejszymi zmianami



Obsługa w terenie

Infolinia Handlowa:
801 600 801

Paweł Polewka
Regionalny Kierownik Sprzedaży
tel.: 604 290 635
Pawel.Polewka@pl.bosch.com

Wojciech Stelmach
Przedstawiciel Handlowy
tel.: 602 417 156
Wojciech.Stelmach@pl.bosch.com

Mateusz Majkowski
Przedstawiciel Handlowy
tel.: 538 185 163
external.mateusz.majkowski@pl.bosch.com

Tomasz Dziczek
Key Account Manager
tel.: 662 290 478
Tomasz.Dziczek@pl.bosch.com

Piotr Matkowski
Przedstawiciel Handlowy
tel.: 602 417 192
Piotr.Matkowski@pl.bosch.com

Radosław Białuski
Przedstawiciel Handlowy
tel.: 604 960 021
Radoslaw.Bialuski@pl.bosch.com

Jacek Smół
Przedstawiciel Handlowy
tel.: 602 417 161
Jacek.Smol@pl.bosch.com

Paweł Redka
Przedstawiciel Handlowy
tel.: 602 417 177
Pawel.Redka@pl.bosch.com

Cezary Walczak
Przedstawiciel Handlowy
tel.: 532 727 102
Cezary.Walczak@pl.bosch.com

Michał Wujek
Przedstawiciel Handlowy
tel.: 882 126 064
Michal.Wujek@pl.bosch.com

tel.: 668 178 514

Arkadiusz Sikora
Przedstawiciel Handlowy
tel.: 604 477 670
Arkadiusz.Sikora@pl.bosch.com

Waldemar Gniady
Regionalny Kierownik Sprzedaży
tel.: 606 402 423
Waldemar.Gniady@pl.bosch.com

Tomasz Kielbasiński
Przedstawiciel Handlowy
tel.: 509 238 668
Tomasz.Kielbasinski@pl.bosch.com

Mateusz Burda
Doradca Techniczno Handlowy
tel.: 694 415 864
Mateusz.Burda@pl.bosch.com

Elżbieta Smykła
Przedstawiciel Handlowy
tel.: 606 783 848
Elzbieta.Smykla@pl.bosch.com

Mirosław Ossoliński
Przedstawiciel Handlowy
tel.: 539 097 585
Miroslaw.Ossolinski@pl.bosch.com

Tomasz Mika
Przedstawiciel Handlowy
tel.: 532 859 170
Tomasz.Mika@pl.bosch.com

Artur Podlaszczak
Doradca Techniczno Handlowy
tel.: 532 757 957
Artur.Podlaszczak@pl.bosch.com

Obsługa w biurze



Albert Witkowski

tel.: 22 715 46 16

Albert.Witkowski@pl.bosch.com



Joanna Jędrzejewska

tel.: 22 715 46 15

Joanna.Jedrzejewska@pl.bosch.com



Justyna Czajkowska

tel.: 22 715 46 26

Justyna.Czajkowska@pl.bosch.com

Centra Szkoleniowe

Centrum Szkoleniowe Poznań

ul. ks. Jakuba Wujka 15/17

61-581 Poznań

tel.: 61 661 97 66

szkoleniahc@pl.bosch.com

Centrum Szkoleniowe Warszawa

Robert Bosch Sp. z o.o.









ul. Jutrzenki 105, 02-231 Warszawa

tel.: 22 715 46 09

Nr konta bankowego

Bank Handlowy w Warszawie S.A. 58 1030 1508 0000 0005 0256 3009

Spis treści

	1. SPECJALNA OFERTA PAKIETOWA	2
	2. KLIMATYZATORY	4
-	KLIMATYZATORY PRZENOŚNE	
-	COOL 2000/4000/5100 nowość	5
-	KLIMATYZATORY ŚCIENNE RAC	
-	CLIMATE 3000i nowość	7
-	CLIMATE 3200i	9
-	CLIMATE 4000i nowość	11
-	CLIMATE 7000i	13
-	KLIMATYZATORY KOMERCYJNE SINGLE SPLIT	16
-	KLIMATYZATORY KOMERCYJNE MULTI SPLIT	20
-	CLIMATE 5000M nowość	21
-	CLIMATE 7000M	28
-	KLIMATYZATORY AKCESORIA	31
	3. CENTRALE WENTYLACYJNE Z ODZYSKIEM CIEPŁA	32
-	VENT 4000 CC	33
-	VENT 5000 C	41
	4. TECHNIKA SOLARNA	45
-	KOLEKTORY SŁONECZNE PŁASKIE – SOLAR 5000 TF	46
-	KOLEKTORY SŁONECZNE PŁASKIE – SOLAR 7000 TF	52
	5. POMPY CIEPŁA	58
-	COMPRESS 6800i/5800i AW	59
-	COMPRESS 3800i AW	74
-	COMPRESS 7000i AW	84
-	COMPRESS 3000 AWS	99
-	COMPRESS 5000 AW	108
-	COMPRESS 3000 AWP	122
-	COMPRESS 7800i LW	128
-	COMPRESS 6000 LW	137
-	IVT GEO	143
	6. ZASOBNIKI I BUFORY	149
-	ZASOBNIKI C.W.U. Z DWIEMA WĘŻOWNICAMI	150
-	ZASOBNIKI BUFOROWE	151
-	STACJE ŚWIEŻEJ WODY FLOW FRESH	167
-	STACJE ŁADOWANIA I PRZEŁADOWANIA TS	171
	7. AUTOMATYKA, STEROWANIE I OSPRZĘT	175
-	MODUŁY	176
-	GRUPY POMPOWE	185
-	SEPARATORY MAGNETYCZNE ZANIECZYSZCZEŃ	187
-	SEPARATORY POWIETRZA	188
-	ZESTAWY DO DEMINERALIZACJI WODY	189
-	STACJE ZMIĘKCZANIA WODY	192
-	OCZYSZCZACZE POWIETRZA	194
-	OSUSZACZE POWIETRZA	196
-	STELAŻ FUNDAMENTOWY	198
	8. INNE	199
-	ZASADY DOT. KOSZTÓW TRANSPORTU I OBSŁUGI ZAMÓWIEŃ	200
-	GWARANCJA	200
-	PROGRAM PARTNERSKI BOSCH HOME COMFORT	201
-	NAGRODY I WYRÓŻNIENIA	203
-	REGIONALNE CENTRA SERWISOWE	205



ROZDZIAŁ 1

SPECJALNA OFERTA PAKIETOWA



1. PAKIETY: GRUPY POMPOWE Z ROZDZIELACZEM DEDYKOWANE DO INSTALACJI WYPOSAŻONYCH W POMPY CIEPŁA

WYPOSAŻENIE OBIEGÓW GRZEWczyCH



Grupa pompowa	Grupa pompowa	Rozdzielacz	Numer katalogowy	Cena katalogowa PLN (netto)
HS25/6 bez zaworu mieszającego	HSM25/6 MM100 z zaworem mieszającym $K_{vs}=8$ i modułem MM100	HKV 2/25/25 do 2 obiegów grzewczych	8734100673	8 374,00
HSM25/6 MM100 z zaworem mieszającym $K_{vs}=8$ i modułem MM100	HSM25/6 MM100 z zaworem mieszającym $K_v=8$ i modułem MM100	HKV 2/25/25 do 2 obiegów grzewczych	8734100674	10 194,00



ROZDZIAŁ 2

KLIMATYZATORY

- KLIMATYZATORY PRZENOŚNE
 - COOL 2000/4000/5100 **NOWOŚĆ**
- KLIMATYZATORY ŚCIENNE RAC
 - CLIMATE 3000i
 - CLIMATE 3200i **NOWOŚĆ**
 - CLIMATE 4000i
 - CLIMATE 7000i **NOWOŚĆ**
- KLIMATYZATORY KOMERCYJNE SINGLE SPLIT
- KLIMATYZATORY KOMERCYJNE MULTI SPLIT
 - CLIMATE 5000M
 - CLIMATE 7000M **NOWOŚĆ**
- KLIMATYZATORY AKCESORIA



COOL 2000/4000/5100



Opis produktu:

- ▶ 3 zautomatyzowane tryby dopasowane do różnych codziennych potrzeb
- ▶ Równomierne i szybkie chłodzenie z zastosowaniem przyjaznego środowiska czynnika chłodniczego
- ▶ Rozwiązanie 3w1 - klimatyzacja/osuszanie/wentylacja
- ▶ Kompaktowa i funkcjonalna konstrukcja sprawia, że urządzenie jest łatwe w obsłudze i przenoszeniu
- ▶ Optymalna efektywność chłodzenia dzięki funkcji Auto Swing
- ▶ Bosch Cool 5100 – pierwszy mobilny klimatyzator z technologią inwerterową

Przenośna klimatyzacja Cool

	Nr katalogowy	Nazwa artykułu	Cena katalogowa PLN (netto)
	7733702542	Cool 2000	2 581,00
	7733702543	Cool 4000	3 403,00
	7738346999	Cool 5100	3 989,00



Dane techniczne

Dane techniczne	Cool 2000	Cool 4000	Cool 5100
Klasa energetyczna	A	A+	A+
Wydajność chłodnicza	2,6 kW	2,6 kW	3,4 kW
Obsługiwany obszar	~88m ³ /35m ²	~88m ³ /35m ²	~115m ³ /46m ²
Ciśnienie akustyczne (min/maks)	46-51 dBA	48-50 dBA	43-50 dBA
Tryby	Auto/Cichy/Sen		
Technologia inwerterowa	-	-	✓
Funkcje	Klimatyzacja/Osuszanie/Wentylacja		
Zintegrowany wąż	-	✓	✓
Czynnik chłodniczy	R290		
Wymiary produktu (wys. x szer. x gł.) mm	720x420x338	800x460x400	800x460x400
Waga produktu (netto) kg	28,5	31,5	30,6

CLIMATE 3000i



Opis produktu:

Zdrowie oraz dobre samopoczucie:

- ▶ Filtr HD (High Density);
- ▶ Filtr katalityczny;
- ▶ Funkcja samooczyszczania (iClean).

Niezawodność pracy:

- ▶ Wykrywanie wycieku czynnika chłodniczego;
- ▶ Autodiagnoza pracy;
- ▶ Praca w niskich temperaturach w trybie grzania i chłodzenia (-15°C katalogowo);
- ▶ Powłoka antykorozyjna lamel jednostki zewnętrznej;
- ▶ Kompensacja temperatury;
- ▶ Zewnętrzny wentylator o dwunastu prędkościach, z płynną modulacją;
- ▶ Bezstopniowa regulacja prędkości wentylatora;
- ▶ Autorestart;
- ▶ Odmrażanie;
- ▶ Oczyszczanie jednostki zewnętrznej z kurzu.

Komfort i efektywność:

- ▶ Funkcja Follow Me (przy użyciu pilota);
- ▶ Smart Pilot;
- ▶ Kompatybilność z systemem mono i multi;
- ▶ Funkcja Turbo;
- ▶ Automatykna zmiana kierunku nawiewu w pionie;
- ▶ Zapamiętywanie pozycji żaluzji i nawiewu;
- ▶ Działanie wyciszone (Silence Mode);
- ▶ Inteligentne zabezpieczenie przed zimnym powietrzem;
- ▶ Tryb unikania podmuchu wiatru (Wind Avoid me);
- ▶ Sterowanie zdalne Wi-Fi (wyposażenie dodatkowe).

Oszczędność energii:

- ▶ Tryb czuwania 1 W;
- ▶ Timer (24 h);
- ▶ Utrzymywanie temperatury na poziomie 8°C;
- ▶ Tryb ECO;
- ▶ Gear (3 opcje mocy roboczej 50/75/100%).



Urządzenia zawierają fluorowane gazy cieplarniane R32

	Nr katalogowy	Nazwa kompletu	Jednostka wewn. Jednostka zewn.	SEER / SCOP	Wydajność chłodnicza / grzewcza kW	Klasa wydajności chłodzenie/ grzanie	Cena katalogowa PLN (netto)
	7733701564*	CL3000i-Set 26 WE	CL3000iU W 26 E*	7,4 / 4,1	2,6 / 2,9		850,00
	7733701565		CL3000i 26 E				
	7733701566*	CL3000i-Set 35 WE	CL3000iU W 35 E*	7,0 / 4,2	3,5 / 3,8		970,00
	7733701567		CL3000i 35 E				
	7733701568	CL3000i-Set 53 WE	CL3000iU W 53 E	7,0 / 4,0	5,3 / 5,6		1 220,00
	7733701569		CL3000i 53 E				
	7733701570	CL3000i-Set 70 WE	CL3000iU W 70 E	6,4 / 4,0	7,0 / 7,3		1 410,00
	7733701571		CL3000i 70 E				

* Jednostki wewnętrzne dostępne do wyczerpania zapasów magazynowych. Z jednostkami zewnętrznymi Climate 3000i współpracują również jednostki wewnętrzne Climate 3200i. Szczegóły na str. 7 cennika.



Akcesoria CLIMATE 3000i

	Nr katalogowy	Nazwa artykułu	Cena katalogowa PLN (netto)
	7736606771	G 10-3 Moduł IP-Gateway Bosch do komunikacji zdalnej. Współpracuje ze wszystkimi jednostkami wewnętrznymi Climate.	250,00
	7733701903	CRC R-1 Sterownik przewodowy kompatybilny z jednostkami wewnętrznymi Climate 3000i, 3200i, 4000i, 7000i oraz nowymi jednostkami wewnętrznymi Climate 5000iM/U/L.	330,00
	7733701597	MC R Moduł rozszerzeń wejść/wyjść (On-Off/Alarm) do jednostek wewnętrznych ściennych Climate 3000i, 3200i, 4000i oraz 7000i. Pozwala m.in. na współpracę ze sterownikiem przewodowym CRC R-1.	220,00

CLIMATE 3200i



Opis produktu:

Zdrowie oraz dobre samopoczucie:

- ▶ Filtr HD (High Density);
- ▶ Filtr katalityczny;
- ▶ Funkcja samooczyszczania (iClean);
- ▶ Jonizator.

Niezawodność pracy:

- ▶ Wykrywanie wycieku czynnika chłodniczego;
- ▶ Autodiagnoza pracy;
- ▶ Praca w niskich temperaturach w trybie grzania (-20°C~24°C katalogowo) i chłodzenia (-15°C~50°C katalogowo);
- ▶ Powłoka antykorozyjna lamel jednostki zewnętrznej;
- ▶ Kompensacja temperatury;
- ▶ Zewnętrzny wentylator o dwunastu prędkościach, z płynną modulacją;
- ▶ Bezstopniowa regulacja prędkości wentylatora;
- ▶ Autorestart;
- ▶ Odmrażanie;
- ▶ Oczyszczanie jednostki zewnętrznej z kurzu.

Komfort i efektywność:

- ▶ Funkcja Follow Me (przy użyciu pilota);
- ▶ Smart Pilot;
- ▶ Kompatybilność z systemem mono i multi;
- ▶ Funkcja Turbo;
- ▶ Automatykna zmiana kierunku nawiewu w pionie i poziomie;
- ▶ Zapamiętywanie pozycji żaluzji i nawiewu;
- ▶ Działanie wyciszone (Silence Mode);
- ▶ Inteligentne zabezpieczenie przed zimnym powietrzem;
- ▶ Tryb unikania podmuchu wiatru (Wind Avoid me);
- ▶ Sterowanie zdalne Wi-Fi (wyposażenie dodatkowe).

Oszczędność energii:



- ▶ Tryb czuwania 1 W;
- ▶ Timer (24 h);
- ▶ Utrzymywanie temperatury na poziomie 8°C;
- ▶ Tryb ECO;
- ▶ Power Control (3 opcje mocy roboczej 50/75/100%);
- ▶ Funkcja oszczędzania energii Save.

Urządzenia zawierają fluorowane gazy cieplarniane R32

	Nr katalogowy	Nazwa kompletu	Jednostka wewn. Jednostka zewn.	SEER / SCOP	Wydajność chłodnicza / grzewcza kW	Klasa wydajności chłodzenie/ grzanie	Cena katalogowa PLN (netto)
	7733703588	CL3200i-Set 26 WE	CL3200iU W 26 E	7,4 / 4,1	2,6 / 2,9		900,00
	7733701565		CL3200i 26 E				
	7733703589	CL3200i-Set 35 WE	CL3200iU W 35 E	7,0 / 4,2	3,5 / 3,8		1 070,00
	7733701567		CL3200i 35 E				
	7733703590	CL3200i-Set 53 WE	CL3200iU W 53 E	7,0 / 4,0	5,3 / 5,6		1 350,00
	7733701569		CL3200i 53 E				
	7733703591	CL3200i-Set 70 WE	CL3200iU W 70 E	6,4 / 4,0	7,0 / 7,3		1 550,00
	7733701571		CL3200i 70 E				



Akcesoria CLIMATE 3200i

	Nr katalogowy	Nazwa artykułu	Cena katalogowa PLN (netto)
	7736606771	G 10-3 Moduł IP-Gateway Bosch do komunikacji zdalnej. Współpracuje ze wszystkimi jednostkami wewnętrznymi Climate.	250,00
	7733701903	CRC R-1 Sterownik przewodowy kompatybilny z jednostkami wewnętrznymi Climate 3000i, 3200i, 4000i, 7000i oraz nowymi jednostkami wewnętrznymi Climate 5000iM/U/L.	330,00
	7733701597	MC R Moduł rozszerzeń wejść/wyjść (On-Off/Alarm) do jednostek wewnętrznych ściennych Climate 3000i, 3200i, 4000i oraz 7000i. Pozwala m.in. na współpracę ze sterownikiem przewodowym CRC R-1.	220,00

CLIMATE 4000i



Opis produktu:

Zdrowie oraz dobre samopoczucie:

- ▶ Filtr HD (High Density);
- ▶ Filtr katalityczny;
- ▶ Funkcja samooczyszczania (iClean);
- ▶ Filtr BIO;
- ▶ Jonizator.

Niezawodność pracy:

- ▶ Wykrywanie wycieku czynnika chłodniczego;
- ▶ Autodiagnoza pracy;
- ▶ Praca w niskich temperaturach w trybie grzania (-21°C katalogowo) i chłodzenia (-15°C katalogowo);
- ▶ Wbudowane grzałka karтеру sprężarki i tacy skroplin
- ▶ Powłoka antykorozyjna lamel jednostki zewnętrznej;
- ▶ Kompensacja temperatury;
- ▶ Bezstopniowa regulacja prędkości wentylatora;
- ▶ Autorestart;
- ▶ Odmrażanie;
- ▶ Oczyszczanie jednostki zewnętrznej z kurzu.

Komfort i efektywność:

- ▶ Funkcja Follow Me (przy użyciu pilota);
- ▶ Tryb snu (Sleep mode);
- ▶ Smart Pilot;
- ▶ Kompatybilność z systemem mono i multi;
- ▶ Funkcja Turbo;
- ▶ Automatyczna zmiana kierunku nawiewu w pionie i poziomie (3D);
- ▶ Zapamiętywanie pozycji żaluzji i nawiewu;
- ▶ Działanie wyciszone (Silence Mode);
- ▶ Inteligentne zabezpieczenie przed zimnym powietrzem;
- ▶ Tryb unikania podmuchu wiatru (Wind Avoid me);
- ▶ Sterowanie zdalne Wi-Fi (wyposażenie dodatkowe).

Oszczędność energii:



- ▶ Tryb czuwania 1 W;
- ▶ Timer (24 h);
- ▶ Utrzymywanie temperatury na poziomie 8°C;
- ▶ Tryb ECO;
- ▶ Gear (3 opcje mocy roboczej 50/75/100%).

Urządzenia zawierają fluorowane gazy cieplarniane R32

	Nr katalogowy	Nazwa kompletu	Jednostka wewn. Jednostka zewn.	SEER / SCOP	Wydajność chłodnicza / grzewcza kW	Klasa wydajności chłodzenie/ grzanie	Cena katalogowa PLN (netto)
	7733703143	CL4000i-Set 26 WE	CL4000iU W 26 E	8,0 / 4,6	2,6 / 2,9		950,00
	7733703144		CL4000i 26 E				2 110,00
	7733703145	CL4000i-Set 35 WE	CL4000iU W 35 E	8,0 / 4,6	3,5 / 3,8		1 160,00
	7733703146		CL4000i 35 E				2 160,00
	7733703147	CL4000i-Set 52 WE	CL4000iU W 52 E	8,0 / 4,6	5,2 / 5,4		1 470,00
	7733703148		CL4000i 52 E				3 540,00



Akcesoria CLIMATE 4000i

	Nr katalogowy	Nazwa artykułu	Cena katalogowa PLN (netto)
	7736606771	G 10-3 Moduł IP-Gateway Bosch do komunikacji zdalnej. Współpracuje ze wszystkimi jednostkami wewnętrznymi Climate.	250,00
	7733701903	CRC R-1 Sterownik przewodowy kompatybilny z jednostkami wewnętrznymi Climate 3000i, 3200i, 4000i, 7000i oraz nowymi jednostkami wewnętrznymi Climate 5000iM/U/L.	330,00
	7733701597	MC R Moduł rozszerzeń wejść/wyjść (On-Off/Alarm) do jednostek wewnętrznych ściennych Climate 3000i, 3200i, 4000i oraz 7000i. Pozwala m.in. na współpracę ze sterownikiem przewodowym CRC R-1.	220,00

CLIMATE 7000i



Opis produktu:

Zdrowie oraz dobre samopoczucie:

- ▶ Filtr HD (High Density);
- ▶ Filtr katalityczny;
- ▶ Funkcja samooczyszczania (iClean);
- ▶ Filtr BIO;
- ▶ Super jonizator;
- ▶ Regulacja wilgotności.

Niezawodność pracy:

- ▶ Wykrywanie wycieku czynnika chłodniczego;
- ▶ Autodiagnoza pracy;
- ▶ Praca w niskich temperaturach do -30°C;
- ▶ Powłoka antykorozyjna lamel jednostki zewnętrznej;
- ▶ Kompensacja temperatury;
- ▶ Bezstopniowa regulacja prędkości wentylatora;
- ▶ Autorestart;
- ▶ Odmrażanie;
- ▶ Oczyszczanie jednostki zewnętrznej z kurzu.

▶ Komfort i efektywność:

- ▶ Najwyższa klasa efektywności energetycznej A+++ zarówno w trybie grzania jak i chłodzenia;
- ▶ Funkcja Follow Me (przy użyciu pilota);
- ▶ Tryb snu (Sleep made);
- ▶ Smart Pilot;
- ▶ Kompatybilność z systemem mono i multi (z serią CL7000M);

- ▶ Funkcja Turbo;
- ▶ Automatyczna zmiana kierunku nawiewu w pionie i poziomie (3D);
- ▶ Zapamiętywanie pozycji żaluzji i nawiewu;
- ▶ Działanie wyciszone (Silence Mode);
- ▶ Inteligentne zabezpieczenie przed zimnym powietrzem;
- ▶ Tryb unikania podmuchu wiatru (Wind Avoid me);
- ▶ Wbudowane sterowanie zdalne Wi-Fi
- ▶ Ukryty czujnik obecności
- ▶ Współpraca z inteligentnym asystentem głosowym (zgodność ze standardem Matter)
- ▶ Energy Monitoring - pozwala na określenie szacunkowego zużycia energii elektrycznej na podstawie pracy urządzenia (tolerancja +/-10% względem realnego zużycia prądu)

Oszczędność energii:

- ▶ Tryb czuwania 1 W;
- ▶ Timer (24 h);
- ▶ Utrzymywanie temperatury na poziomie 8°C;
- ▶ Tryb ECO;
- ▶ Power Control (3 opcje mocy roboczej 50/75/100%);
- ▶ Funkcja oszczędzania energii Save+.



Urządzenia zawierają fluorowane gazy cieplarniane R32

Jednostki wewnętrzne w kolorze białym

	Nr katalogowy	Nazwa kompletu	Jednostka wewn. / Jednostka zewn.	SEER / SCOP	Wydajność chłodnicza / grzewcza kW	Klasa wydajności chłodzenie/ grzanie	Cena katalogowa PLN (netto)
	7733702574	CL7000i-Set 20 E	CL7000iU W 20 E	9,4 / 5,1	2,0 / 3,5		1 880,00
	7733702573		CL7000i 20 E				
	7733702576	CL7000i-Set 26 E	CL7000iU W 26 E	10,1 / 5,1	2,5 / 4,1		1 970,00
	7733702575		CL7000i 26 E				
	7733702578	CL7000i-Set 35 E	CL7000iU W 35 E	9,7 / 5,1	3,4 / 4,1		2 060,00
	7733702577		CL7000i 35 E				
	7733702580	CL7000i-Set 41 E	CL7000iU W 41 E	8,7 / 4,6	4,0 / 4,6		2 250,00
	7733702579		CL7000i 41 E				
	7733702582	CL7000i-Set 53 E	CL7000iU W 53 E	8,5 / 4,6	5,0 / 5,5		2 350,00
	7733702581		CL7000i 53 E				



CLIMATE 7000i

NOWOŚĆ



Jednostki wewnętrzne w kolorze srebrnym

	Nr katalogowy	Nazwa kompletu	Jednostka wewn. / Jednostka zewn.	SEER / SCOP	Wydajność chłodnicza / grzewcza kW	Klasa wydajności chłodzenie / grzanie	Cena katalogowa PLN (netto)
	7733703050	CL7000i-Set 20 ES	CL7000iU W 20 ES	9,4 /	2,0 / 3,5		2 110,00
	7733702573		CL7000i 20 E	5,1			2 480,00
	7733703051	CL7000i-Set 26 ES	CL7000iU W 26 ES	10,1 /	2,5 / 4,1		2 200,00
	7733702575		CL7000i 26 E	5,1			2 720,00
	7733703052	CL7000i-Set 35 ES	CL7000iU W 35 ES	9,7 /	3,4 / 4,1		2 300,00
	7733702577		CL7000i 35 E	5,1			3 000,00
	7733703053	CL7000i-Set 41 ES	CL7000iU W 41 ES	8,7 /	4,0 / 4,6		2 490,00
	7733702579		CL7000i 41 E	4,6			3 280,00
	7733703054	CL7000i-Set 53 ES	CL7000iU W 53 ES	8,5 /	5,0 / 5,5		2 300,00
	7733702581		CL7000i 53 E	4,6			4 690,00

NOWOŚĆ





Jednostki wewnętrzne w kolorze czarnym

	Nr katalogowy	Nazwa kompletu	Jednostka wewn. / Jednostka zewn.	SEER / SCOP	Wydajność chłodnicza / grzewcza kW	Klasa wydajności chłodzenie / grzanie	Cena katalogowa PLN (netto)
	7733703055	CL7000i-Set 20 EB	CL7000iU W 20 EB	9,4 /	2,0 / 3,5		2 110,00
	7733702573		CL7000i 20 E	5,1			2 480,00
	7733703056	CL7000i-Set 26 EB	CL7000iU W 26 EB	10,1 /	2,5 / 4,1		2 200,00
	7733702575		CL7000i 26 E	5,1			2 720,00
	7733703057	CL7000i-Set 35 EB	CL7000iU W 35 EB	9,7 /	3,4 / 4,1		2 300,00
	7733702577		CL7000i 35 E	5,1			3 000,00
	7733703058	CL7000i-Set 41 EB	CL7000iU W 41 EB	8,7 /	4,0 / 4,6		2 490,00
	7733702579		CL7000i 41 E	4,6			3 280,00
	7733703059	CL7000i-Set 53 EB	CL7000iU W 53 EB	8,5 /	5,0 / 5,5		2 580,00
	7733702581		CL7000i 53 E	4,6			4 690,00



Akcesoria CLIMATE 7000i

	Nr katalogowy	Nazwa artykułu	Cena katalogowa PLN (netto)
	7733701903	CRC R-1 Sterownik przewodowy kompatybilny z jednostkami wewnętrznymi Climate 3000i, 3200i, 4000i, 7000i oraz nowymi jednostkami wewnętrznymi Climate 5000iM/U/L.	330,00
	7733701597	MC R Moduł rozszerzeń wejść/wyjść (On-Off/Alarm) do jednostek wewnętrznych ściennych Climate 3000i, 3200i, 4000i oraz 7000i. Pozwala m.in. na współpracę ze sterownikiem przewodowym CRC R-1.	220,00



CLIMATE 5000 L - Kasetonowe Kompaktowe (4CC)

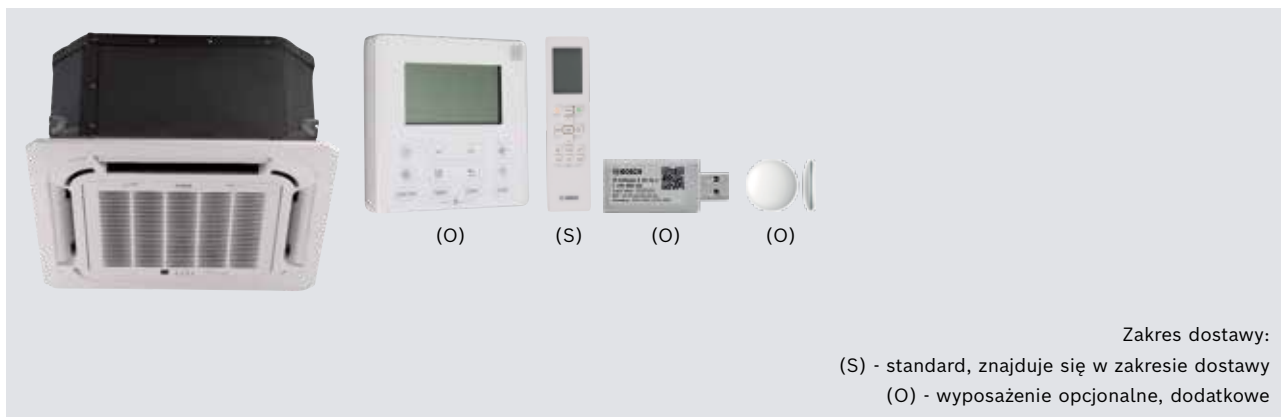

Opis produktu:

Zdrowie oraz dobre samopoczucie:

- ▶ Filtr powietrza;
- ▶ Funkcja samooczyszczania (iClean);

Niezawodność pracy:

- ▶ Praca w szerokim zakresie temperatur (-15°C do 50°C);
- ▶ Automatyczna diagnostyka błędów instalacji;
- ▶ Wbudowana pompka skroplin (wysokość podnoszenia 1 m);
- ▶ Kompaktowe wymiary jednostek zewnętrznych;

Komfort i efektywność:

- ▶ Funkcja Follow Me (przy użyciu pilota);
- ▶ Automatyczna zmiana kierunku nawiewu w pionie;
- ▶ Tryb pracy cichej (Silent Mode);
- ▶ Wbudowany Dry Contact;
- ▶ Pilot bezprzewodowy;
- ▶ Sterownik przewodowy z tygodniowym harmonogramem (wyposażenie dodatkowe); Funkcja Turbo;
- ▶ Nawiew 360°;
- ▶ Możliwość instalacji długiej trasy między jednostkami;
- ▶ Tryb unikania bezpośredniego nadmuchu powietrza (Wind Avoid Me);
- ▶ Sterowanie zdalne Wi-Fi (wyposażenie dodatkowe*);

Oszczędność energii:

- ▶ Timer (24 h);
- ▶ Tryb ECO;
- ▶ Gear (3 opcje mocy roboczej 50/75/100%).

* wymagany Interfejs do współpracy z modułem IP-Gateway G 10 CLC

Urządzenia zawierają fluorowane gazy cieplarniane R32

	Nr katalogowy	Nazwa kompletu	Jednostka wewn. Jednostka zewn. Panel	SEER / SCOP	Wydajność chłodnicza / grzewcza kW	Klasa wydajności chłodzenie/ grzanie	Cena katalogowa PLN (netto)
	7733701878	CL5000iL-Set 35 4CCE	CL5000iU 4CC 35 E	6,6 / 4,1	3,5 / 3,8		1 700,00
	7733701869		CL5000L 35 E				3 550,00
	7733701886	Panel CL5000i-P 4CC				200,00	
	7733701879	CL5000iL-Set 53 4CCE	CL5000iU 4CC 53 E	6,3 / 4,0	5,3 / 5,6		1 800,00
	7733701870		CL5000L 53 E				4 040,00
	7733701886		Panel CL5000i-P 4CC				200,00

CLIMATE 5000 L - Kasetonowe (4C)

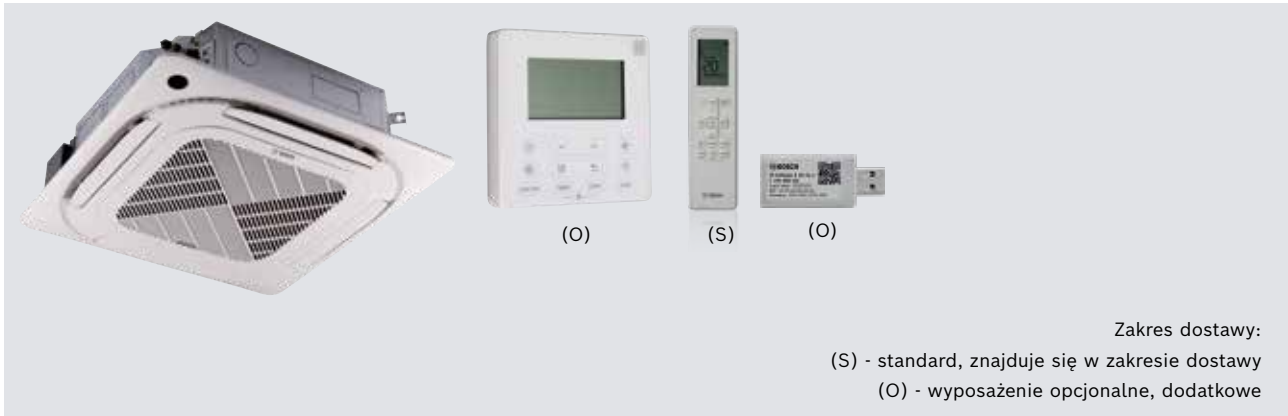

Opis produktu:

Zdrowie oraz dobre samopoczucie:

- ▶ Filtr powietrza;
- ▶ Funkcja samooczyszczania (iClean);

Niezawodność pracy:

- ▶ Praca w szerokim zakresie temperatur (-15°C do 50°C);
- ▶ Automatyczna diagnostyka błędów instalacji;
- ▶ Wbudowana pompka skroplin (wysokość podnoszenia 1 m);
- ▶ Kompaktowe wymiary jednostek zewnętrznych;

Komfort i efektywność:

- ▶ Funkcja Follow Me (przy użyciu pilota);
- ▶ Automatyczna zmiana kierunku nawiewu w pionie;
- ▶ Tryb pracy cichej (Silent Mode);
- ▶ Wbudowany Dry Contact;
- ▶ Pilot bezprzewodowy;

- ▶ Sterownik przewodowy z tygodniowym harmonogramem (wyposażenie dodatkowe);
- ▶ Funkcja Turbo;
- ▶ Zapamiętywanie pozycji żaluzji;
- ▶ Nawiew 360°;
- ▶ Możliwość instalacji długiej trasy między jednostkami;
- ▶ Tryb unikania bezpośredniego nadmuchu powietrza (Wind Avoid Me);
- ▶ Sterowanie zdalne Wi-Fi (wyposażenie dodatkowe);
- ▶ Praca w systemie TWIN (7,0 i 8,8 kW) – brak możliwości korzystania z funkcji iClean, Wind Avoid Me, tryb ECO i Gear

Oszczędność energii:

- ▶ Timer (24 h);
- ▶ Tryb ECO;
- ▶ Gear (3 opcje mocy roboczej 50/75/100%).

Urządzenia zawierają fluorowane gazy cieplarniane R32

	Nr katalogowy	Nazwa kompletu	Jednostka wewn. Jednostka zewn.	SEER / SCOP	Wydajność chłodnicza / grzewcza kW	Klasa wydajności chłodzenie/ grzanie	Cena katalogowa PLN (netto)
	7733701880	CL5000iL-Set 70 4CE	CL5000iU 4C 70 E	6,2 / 4,0	7,0 / 7,6		2 250,00
	7733701871		CL5000L 70 E				4 710,00
	7733701887		Panel CL5000i-P 4C				460,00
	7733701881	CL5000iL-Set 88 4CE	CL5000iL 4C 88 E	6,6 / 4,2	8,8 / 9,4		2 720,00
	7733701872		CL5000L 88 E				6 240,00
	7733701887		Panel CL5000i-P 4C				460,00
	7733701882	CL5000iL-Set 105 4CE-3	CL5000iL 4C 105 E	6,3 / 3,9	10,5 / 11,1		3 320,00
	7733701874		CL5000L 105 E-3				7 700,00
	7733701887		Panel CL5000i-P 4C				460,00
	7733701883	CL5000iL-Set 125 4CE	CL5000iL 4C 125 E	6,1 / 4,0	12,1 / 13,5	-	3 930,00
	7733701875		CL5000L 125 E				7 880,00
	7733701887		Panel CL5000i-P 4C				460,00
	7733701884	CL5000iL-Set 140 4CE-3	CL5000iL 4C 140 E	6,1 / 4,0	14,0 / 16,1	-	4 530,00
	7733701876		CL5000L 140 E-3				8 190,00
	7733701887		Panel CL5000i-P 4C				460,00
	7733701885	CL5000iL-Set 160 4CE-3	CL5000iL 4C 160 E	6,3 / 4,0	15,3 / 18,2	-	4 870,00
	7733701877		CL5000L 160 E-3				8 340,00
	7733701887		Panel CL5000i-P 4C				460,00



CLIMATE 5000 L - Kanałowe (D)

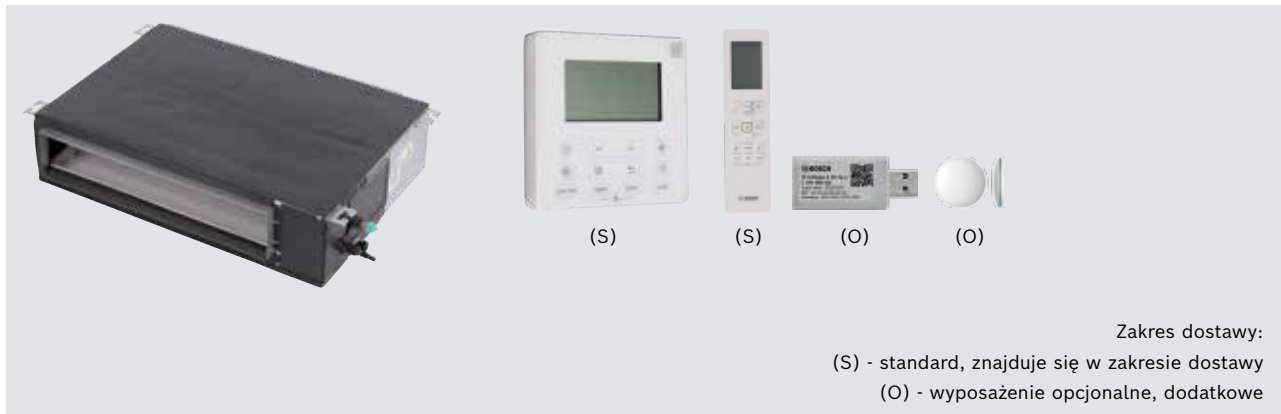

Opis produktu:

Zdrowie oraz dobre samopoczucie:

- ▶ Filtr powietrza;

Niezawodność pracy:

- ▶ Praca w szerokim zakresie temperatur (-15°C do 50°C);
- ▶ Automatyczna diagnostyka błędów instalacji;
- ▶ Wbudowana pompka skroplin (wysokość podnoszenia 1 m);
- ▶ Kompaktowe wymiary jednostek zewnętrznych;
- ▶ Automatyczny test przepływu powietrza;

Komfort i efektywność:

- ▶ Funkcja Follow Me (przy użyciu pilota);
- ▶ Automatyczna zmiana kierunku nawiewu w pionie;
- ▶ Tryb pracy cichej (Silent Mode);

* wymagany Interfejs do współpracy z modułem IP-Gateway G 10 CLC

- ▶ Wbudowany Dry Contact;
- ▶ Pilot bezprzewodowy;
- ▶ Sterownik przewodowy z tygodniowym harmonogramem;
- ▶ Funkcja Turbo;
- ▶ Możliwość instalacji długiej trasy między jednostkami;
- ▶ Tryb unikania bezpośredniego nadmuchu powietrza (Wind Avoid Me);
- ▶ Sterowanie zdalne Wi-Fi (wyposażenie dodatkowe*);
- ▶ Praca w systemie TWIN (3,5 / 5,3 / 7,0 / 8,8 kW) – brak możliwości korzystania z funkcji Wind Avoid Me

Oszczędność energii:

- ▶ Timer (24 h);

Urządzenia zawierają fluorowane gazy cieplarniane R32

	Nr katalogowy	Nazwa kompletu	Jednostka wewn. / Jednostka zewn.	SEER / SCOP	Wydajność chłodnicza / grzewcza kW	Klasa wydajności chłodzenie / grzanie	Cena katalogowa PLN (netto)
	7733701888	CL5000iL-Set 35 4DE	CL5000iU D 35 E	6,3 / 4,0	3,5 / 3,8		2 250,00
	7733701869		CL5000L 35 E				3 550,00
	7733701889	CL5000iL-Set 53 4DE	CL5000iU D 53 E	6,5 / 4,0	5,3 / 5,6		2 320,00
	7733701870		CL5000L 53 E				4 040,00
	7733701890	CL5000iL-Set 70 4DE	CL5000iU D 70 E	6,2 / 4,0	7,0 / 7,6		3 080,00
	7733701871		CL5000L 70 E				4 710,00
	7733701891	CL5000iL-Set 88 4DE	CL5000iL D 88 E	6,5 / 4,0	8,8 / 9,4		3 840,00
	7733701872		CL5000L 88 E				6 240,00
	7733701892	CL5000iL-Set 105 4DE-3	CL5000iL D 105 E	6,1 / 4,0	10,6 / 11,7		4 220,00
	7733701874		CL5000L 105 E-3				7 700,00
	7733701893	CL5000iL-Set 125 4DE	CL5000iL D 125 E	6,1 / 4,0	12,0 / 13,5	-	4 790,00
	7733701875		CL5000L 125 E				7 880,00
	7733701894	CL5000iL-Set 140 4DE-3	CL5000iL D 140 E	6,1 / 3,8	14,1 / 16,1	-	5 630,00
	7733701876		CL5000L 140 E-3				8 190,00
	7733701895	CL5000iL-Set 160 4DE-3	CL5000iL D 160 E	6,1 / 4,0	15,2 / 18,2	-	6 320,00
	7733701877		CL5000L 160 E-3				8 340,00

CLIMATE 5000 L - Przypodłogowo-podstropowe (CF)

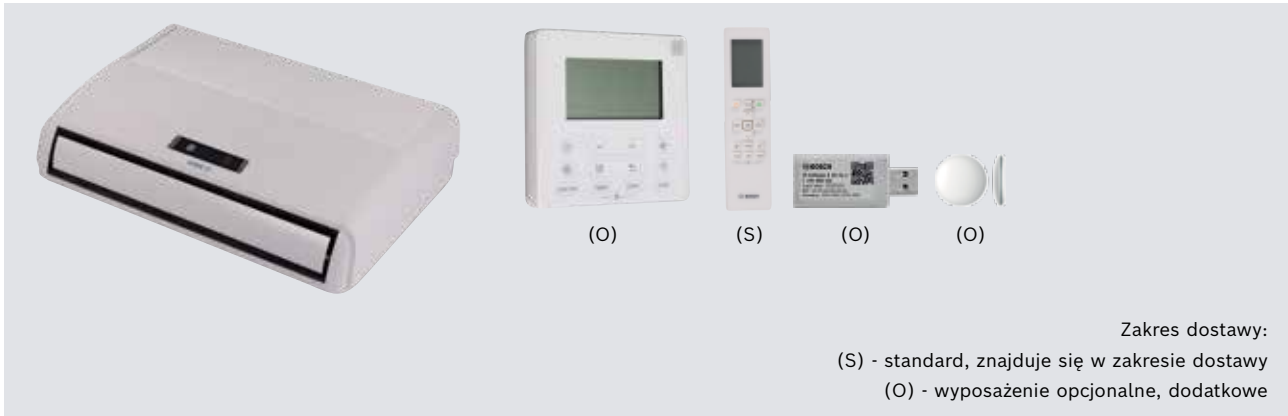

Opis produktu:

Zdrowie oraz dobre samopoczucie:

- ▶ Filtr powietrza;
- ▶ Filtr BIO;
- ▶ Funkcja samooczyszczania (iClean);

Niezawodność pracy:

- ▶ Praca w szerokim zakresie temperatur (-15°C do 50°C);
- ▶ Automatyczna diagnostyka błędów instalacji;
- ▶ Wbudowana pompka skroplin (wysokość podnoszenia 1 m);
- ▶ Kompaktowe wymiary jednostek zewnętrznych;

Komfort i efektywność:

- ▶ Funkcja Follow Me (przy użyciu pilota);
- ▶ Tryb pracy cichej (Silent Mode);
- ▶ Wbudowany Dry Contact;
- ▶ Pilot bezprzewodowy;
- ▶ Sterownik przewodowy z tygodniowym harmonogramem (wyposażenie dodatkowe);

- ▶ Automatyczna zmiana kierunku nawiewu w poziomie;
- ▶ Automatyczna zmiana kierunku nawiewu w pionie;
- ▶ Dwukierunkowy nawiew powietrza (górze i/lub dół);
- ▶ Funkcja Turbo;
- ▶ Możliwość instalacji długiej trasy między jednostkami;
- ▶ Tryb unikania bezpośredniego nadmuchu powietrza (Wind Avoid Me);
- ▶ Sterowanie zdalne Wi-Fi (wyposażenie dodatkowe*);
- ▶ Praca w systemie TWIN (5,3 i 7,0) – brak możliwości korzystania z funkcji iClean, Wind Avoid Me, tryb ECO i Gear;

Oszczędność energii:

- ▶ Timer (24 h);
- ▶ Tryb ECO;
- ▶ Gear (3 opcje mocy roboczej 50/75/100%).

* wymagany Interfejs do współpracy z modułem IP-Gateway G 10 CLC

Urządzenia zawierają fluorowane gazy cieplarniane R32

	Nr katalogowy	Nazwa kompletu	Jednostka wewn. Jednostka zewn.	SEER / SCOP	Wydajność chłodnicza / grzewcza kW	Klasa wydajności chłodzenie/ grzanie	Cena katalogowa PLN (netto)
	7733701896	CL5000iL-Set 53 CF	CL5000iL CF 53 E	6,2 / 4,0	5,3 / 5,6		2 710,00
	7733701870		CL5000L 53 E				
	7733701897	CL5000iL-Set 70 CF	CL5000iL CF 70 E	6,1 / 4,0	7,0 / 7,6		2 780,00
	7733701871		CL5000L 70 E				
	7733701898	CL5000iL-Set 105 CF-3	CL5000iL CF 105 E	6,2 / 4,0	10,6 / 11,7		3 770,00
	7733701874		CL5000L 105 E-3				
	7733701899	CL5000iL-Set 140 CF-3	CL5000iL CF 140 E	6,1 / 3,9	14,1 / 16,1	-	5 040,00
	7733701876		CL5000L 140 E-3				
	7733701900	CL5000iL-Set 160 CF-3	CL5000iL CF 160 E	6,1 / 4,0	15,8 / 18,2	-	5 630,00
	7733701877		CL5000L 160 E-3				



CLIMATE 5000 L - Konsole (CN)

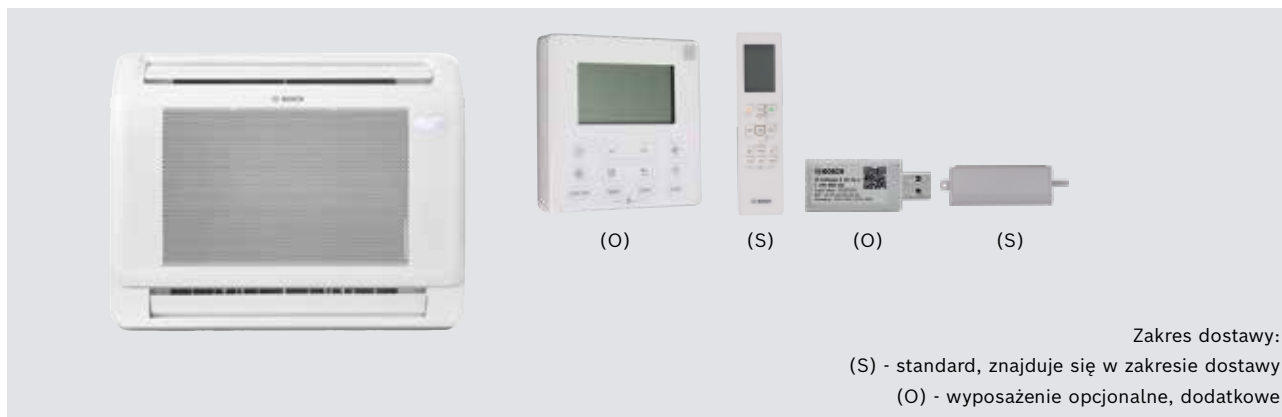

Opis produktu:

Zdrowie oraz dobre samopoczucie:

- ▶ Filtr powietrza;
- ▶ Filtr BIO;
- ▶ Funkcja samooczyszczania (iClean);

Niezawodność pracy:

- ▶ Praca w szerokim zakresie temperatur (-15°C do 50°C);
- ▶ Automatyczna diagnostyka błędów instalacji;
- ▶ Kompaktowe wymiary jednostek zewnętrznych;
- ▶ Automatyczny test przepływu powietrza;

Komfort i efektywność:

- ▶ Funkcja Follow Me (przy użyciu pilota);
- ▶ Tryb pracy cichej (Silent Mode);
- ▶ Wbudowany Dry Contact;
- ▶ Pilot bezprzewodowy;
- ▶ Sterownik przewodowy z tygodniowym harmonogramem (wyposażenie dodatkowe);
- ▶ Automatyczna zmiana kierunku nawiewu w poziomie;
- ▶ Automatyczna zmiana kierunku nawiewu w pionie;
- ▶ Funkcja Turbo;
- ▶ Możliwość instalacji długiej trasy między jednostkami;
- ▶ Tryb unikania bezpośredniego nadmuchu powietrza (Wind Avoid Me);
- ▶ Sterowanie zdalne Wi-Fi (wyposażenie dodatkowe);

Oszczędność energii:

- ▶ Timer (24 h);
- ▶ Tryb ECO;
- ▶ Gear (3 opcje mocy roboczej 50/75/100%).

Urządzenia zawierają fluorowane gazy cieplarniane R32

	Nr katalogowy	Nazwa kompletu	Jednostka wewn. Jednostka zewn.	SEER / SCOP	Wydajność chłodnicza/ grzewcza (kW)	Klasa wydajności chłodzenie/ grzanie	Cena katalogowa PLN (netto)
	7733701995	CL5000iL-Set 35 CN	CL5000iU CN 35E	7,3 / 4,0	3,5 / 3,8		1 800,00
	7733701869		CL5000L 35 E				3 550,00
	7733701996	CL5000iL-Set 53 CN	CL5000iU CN 50E	6,7 / 4,0	5,0 / 5,3		1 980,00
	7733701870		CL5000L 53 E				4 040,00

CLIMATE 5000 M - jednostki zewnętrzne

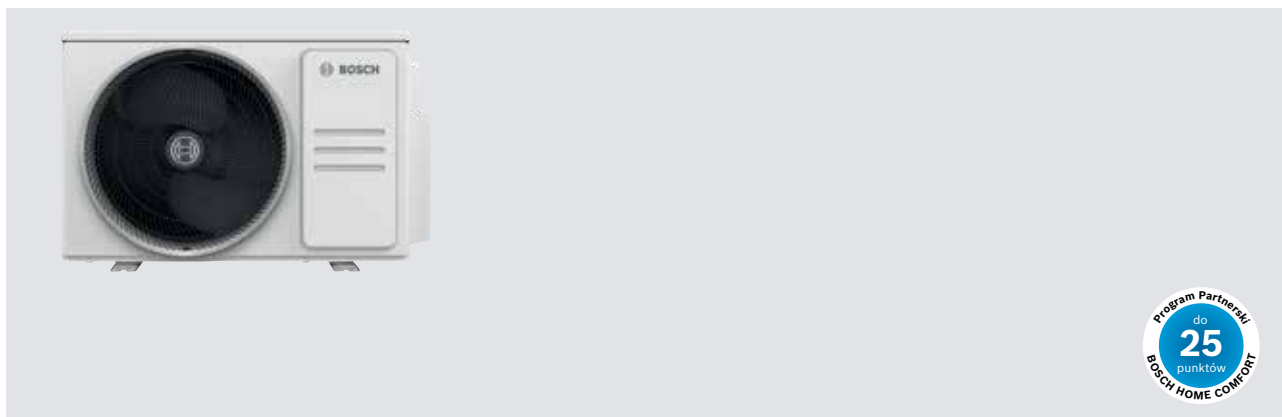

Opis produktu:

Niezawodność pracy:

- ▶ Praca w szerokim zakresie temperatur (-15°C do 50°C);
- ▶ Automatyczna diagnostyka błędów instalacji;
- ▶ Kompaktowe wymiary jednostek zewnętrznych
- ▶ Możliwość instalacji długiej trasy między jednostkami;
- ▶ Do jednej jednostki zewnętrznej możemy podłączyć od dwóch do pięciu (w zależności od modelu) jednostek wewnętrznych;
- ▶ Konfiguracja jednostek wewnętrznych o mocy sumarycznej od 40% do 130% mocy jednostki zewnętrznej. Przy stałej jednoczesnej pracy jednostek wewnętrznych nie należy przekraczać 100% mocy jednostki zewnętrznej.

Agregaty współpracują z 4 typami jednostek wewnętrznych:

- ▶ Ścienne CL3000i, CL4000i oraz CL6001i,
- ▶ Kasetonowe CL5000iM 4CC, CL5000iU 4CC oraz CL5000iU 4C (70 E),
- ▶ Kanałowe CL5000iM D i CL5000iU D (35-70 E)
- ▶ Konsole CL5000iM CN i CL5000iU CN.

Urządzenia zawierają fluorowane gazy cieplarniane R32

	Nr katalogowy	Jednostka zewn.	SEER / SCOP	Wydajność chłodnicza / grzewcza kW	Klasa wydajności chłodzenie/ grzanie	Cena katalogowa PLN (netto)
	7733701932	CL5000M 41/2 E	6,8 / 4,0	4,1 / 4,4		3 530,00
	7733701933	CL5000M 53/2 E	6,1 / 4,0	5,3 / 5,6		4 290,00
	7733701934	CL5000M 62/3 E	6,5 / 4,0	6,2 / 6,4		4 980,00
	7733701935	CL5000M 79/3 E	6,1 / 4,0	7,9 / 8,2		6 300,00
	7733701936	CL5000M 82/4 E	7,0 / 4,0	8,2 / 8,8		7 060,00
	7733701937	CL5000M 105/4 E	6,5 / 4,0	10,6 / 10,6		8 100,00
	7733701938	CL5000M 125/5 E	6,5 / 3,8	12,3 / 12,3		8 860,00



Climate 5000 M - jednostki wewnętrzne, ścienne (W)

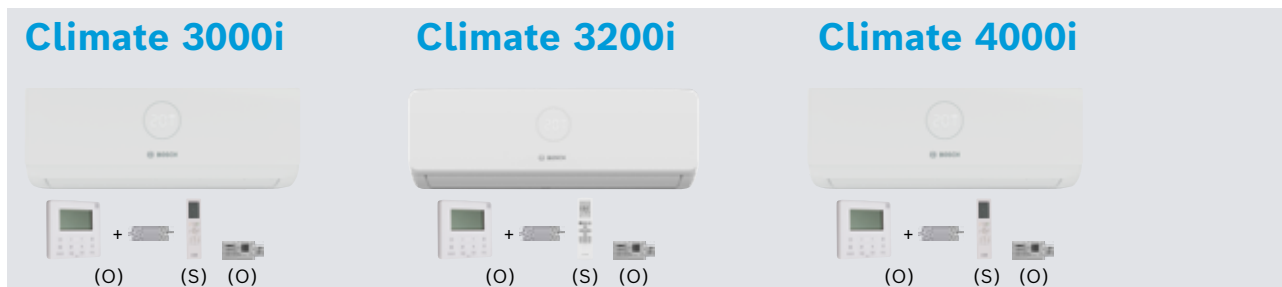

Opis produktu:

Zdrowie oraz dobre samopoczucie:

- ▶ Filtr HD (wysokiej gęstości)
- ▶ Filtr katalityczny;
- ▶ Filtr BIO (CL3200i i CL4000i);
- ▶ Jonizator (CL3200i i CL4000i);

Niezawodność pracy:

- ▶ Autodiagnoza pracy;
- ▶ Kompensacja temperatury;
- ▶ Wentylator jednostki zewnętrznej o dwunastu prędkościach, z płynną modulacją;
- ▶ Autorestart;

Komfort i efektywność:

- ▶ Funkcja Follow Me (przy użyciu pilota);
- ▶ Tryb snu (Sleep mode);
- ▶ Smart Pilot;
- ▶ Kompatybilność z systemem Mono i Multi;
- ▶ Funkcja Turbo;
- ▶ Automatyczna zmiana kierunku nawiewu w pionie i poziomie (3D) (CL3200i i CL4000i);
- ▶ Zapamiętywanie pozycji żaluzji i nawiewu;
- ▶ Inteligentne zabezpieczenie przed zimnym powietrzem;
- ▶ Sterowanie zdalne Wi-Fi (wyposażenie dodatkowe);

Oszczędność energii:

- ▶ Timer (24 h);
- ▶ Utrzymywanie temperatury na poziomie 8°C.

Climate 3000i

	Nr katalogowy	Jednostka wewnętrzna	Wydajność chłodnicza / grzewcza (kW)	Cena katalogowa PLN (netto)
	7733701997	CL3000iU W 20 E	2,1 / 2,3	790,00
	7733701564	CL3000iU W 26 E	2,6 / 2,9	850,00
	7733701566	CL3000iU W 35 E	3,5 / 3,8	970,00
	7733701568	CL3000iU W 53 E	5,3 / 5,6	1 220,00
	7733701570	CL3000iU W 70 E	7,0 / 7,3	1 410,00

Climate 3200i

	Nr katalogowy	Jednostka wewnętrzna	Wydajność chłodnicza / grzewcza (kW)	Cena katalogowa PLN (netto)
	7733703864	CL3200iM W 20 E	2,1 / 2,3	830,00
	7733703588	CL3200iU W 26 E	2,6 / 2,9	900,00
	7733703589	CL3200iU W 35 E	3,5 / 3,8	1 070,00
	7733703590	CL3200iU W 53 E	5,3 / 5,6	1 350,00
	7733703591	CL3200iU W 70 E	7,0 / 7,3	1 550,00

Climate 4000i

	Nr katalogowy	Jednostka wewnętrzna	Wydajność chłodnicza / grzewcza (kW)	Cena katalogowa PLN (netto)
	7733703143	CL4000iU W 26 E	2,6 / 2,9	950,00
	7733703145	CL4000iU W 35 E	3,5 / 3,8	1 160,00
	7733703147	CL4000iU W 52 E	5,2 / 5,4	1 470,00

Climate 5000 M - jednostki wewnętrzne, kasetonowe (4CC, 4C)



Zakres dostawy:
(S) - standard, znajduje się w zakresie dostawy
(O) - wyposażenie opcjonalne, dodatkowe

Opis produktu:

Zdrowie oraz dobre samopoczucie:

- ▶ Filtr powietrza.

Niezawodność pracy:

- ▶ Wbudowana pompka skroplin (wysokość podnoszenia 1m).

Oszczędność energii:

- ▶ Timer (24 h)

Komfort i efektywność:

- ▶ Funkcja Follow Me (dla jednostek uniwersalnych U);
- ▶ Automatyka zmiany kierunku nawiewu w pionie;
- ▶ Wbudowany Dry Contact;
- ▶ Pilot bezprzewodowy
- ▶ Sterownik bezprzewodowy z tygodniowym harmonogramem (wyposażenie dodatkowe);
- ▶ Funkcja Turbo;
- ▶ Zapamiętywanie pozycji żaluzji (tylko 4C);
- ▶ Nawiew 360°;
- ▶ Możliwość instalacji długiej trasy między jednostkami;
- ▶ Tryb unikania bezpośredniego – nadmuchu powietrza (Wind Avoid Me);
- ▶ Sterowanie zdalne Wi-Fi (wyposażenie dodatkowe*).

* wymagany Interfejs do współpracy z modułem IP-Gateway G 10 CLC, dla modeli 4CC

	Nr katalogowy	Jednostka wewnętrzna Panel	Wydajność chłodnicza / grzewcza (kW)	Cena katalogowa PLN (netto)
	7733701939	CL5000iM 4CC 21 E	2,1 / 2,3	1 630,00
	7733701886	Panel CL5000i-P 4CC		200,00
	7733701940	CL5000iM 4CC 26 E	2,6 / 2,9	1 660,00
	7733701886	Panel CL5000i-P 4CC		200,00
	7733701878	CL5000iU 4CC 35 E	3,5 / 4,1	1 700,00
	7733701886	Panel CL5000i-P 4CC		200,00
	7733701879	CL5000iU 4CC 53 E	5,3 / 5,4	1 800,00
	7733701886	Panel CL5000i-P 4CC		200,00
	7733701880	CL5000iU 4C 70 E	7,0 / 7,6	2 250,00
	7733701887	Panel CL5000i-P 4C		460,00



Climate 5000 M - jednostki wewnętrzne, kanałowe (D)

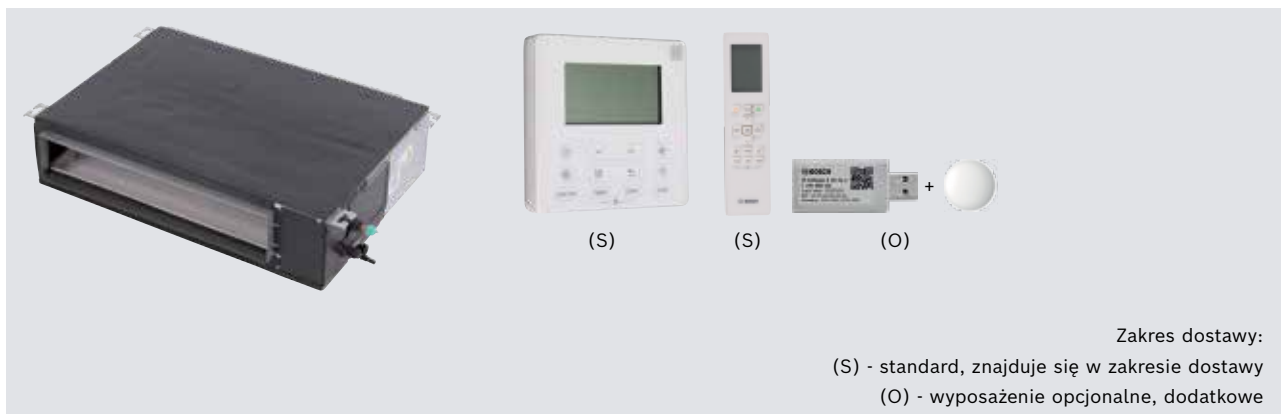

Opis produktu:

Zdrowie oraz dobre samopoczucie:

- ▶ Filtr powietrza;

Niezawodność pracy:

- ▶ Wbudowana pompka skroplin (wysokość podnoszenia 1m);
- ▶ Automatyczny test przepływu powietrza.

Oszczędność energii:

- ▶ Timer (24 h)

Komfort i efektywność:

- ▶ Funkcja Follow Me (przy użyciu pilota);
- ▶ Automatyczna zmiana kierunku nawiewu w pionie;
- ▶ Tryb pracy cichej (Silent Mode);
- ▶ Wbudowany Dry Contact;
- ▶ Pilot bezprzewodowy
- ▶ Sterownik bezprzewodowy z tygodniowym harmonogramem;
- ▶ Zmienny wlot powietrza (tył i dół);
- ▶ Funkcja Turbo;
- ▶ Możliwość instalacji długiej trasy między jednostkami;
- ▶ Tryb unikania bezpośredniego – nadmuchu powietrza (Wind Avoid Me);
- ▶ Sterowanie zdalne Wi-Fi (wyposażenie dodatkowe*).

* wymagany Interfejs do współpracy z modułem IP-Gateway G 10 CLC

	Nr katalogowy	Jednostka wewnętrzna	Wydajność chłodnicza / grzewcza (kW)	Cena katalogowa PLN (netto)
	7733701941	CL5000iM D 21 E	2,1 / 2,3	2 080,00
	7733701942	CL5000iM D 26 E	2,6 / 2,9	2 150,00
	7733701888	CL5000iU D 35 E	3,5 / 3,8	2 250,00
	7733701889	CL5000iU D 53 E	5,3 / 5,6	2 320,00
	7733701890	CL5000iU D 70 E	7,0 / 7,6	3 080,00

Climate 5000 M - jednostki wewnętrzne, konsole (CN)



Opis produktu:

Zdrowie oraz dobre samopoczucie:

- ▶ Filtr powietrza;
- ▶ Filtr BIO.

Niezawodność pracy:

- ▶ Automatyczny test przepływu powietrza.

Oszczędność energii:

- ▶ Timer (24 h)

Komfort i efektywność:

- ▶ Funkcja Follow Me (przy użyciu pilota);
- ▶ Automatyczna zmiana kierunku nawiewu w pionie;
- ▶ Tryb pracy cichej (Silent Mode);
- ▶ Wbudowany Dry Contact;
- ▶ Pilot bezprzewodowy
- ▶ Sterownik przewodowy z tygodniowym harmonogramem (wyposażenie dodatkowe);
- ▶ Automatyczna zmiana kierunku nawiewu w poziomie;
- ▶ Automatyczna zmiana kierunku nawiewu w pionie;
- ▶ Funkcja Turbo;
- ▶ Możliwość instalacji długiej trasy między jednostkami;
- ▶ Tryb unikania bezpośredniego nadmuchu powietrza (Wind Avoid Me);
- ▶ Sterowanie zdalne Wi-Fi (wyposażenie dodatkowe);

	Nr katalogowy	Jednostka wewnętrzna	Wydajność chłodnicza / grzewcza (kW)	Cena katalogowa PLN (netto)
	7733701994	CL5000iM CN 26 E	2,6 / 2,9	1 730,00
	7733701995	CL5000iU CN 35 E	3,5 / 3,8	1 800,00
	7733701996	CL5000iU CN 50 E	5,0 / 5,3	1 980,00



Tabele kombinacji połączeń dla układów Multi Split (Climate 5000 M)

Jednostki wydajności	
kBtu	kW
7	2
9	2,6
12	3,5
17	5,0
18	5,3
24	7,0
27	7,9
28	8,2
36	10,6
42	12,3

Bosch Climate 5000 M 41/2 (4,1/4,4 kW)		
2 Jednostki wewnętrzne		
7+7	7+9	9+9

Bosch Climate 5000 M 53/2 E (5,3/5,6 kW)							
2 Jednostki wewnętrzne							
7+7	7+9	7+12	7+17/18	9+9	9+12	9+17/18	12+12

Bosch Climate 5000 M 62/3 E (6,2/6,4 kW)						
2 Jednostki wewnętrzne				3 Jednostki wewnętrzne		
7+7	7+12	9+9	9+ 17/18	7+7+7	7+7+12	7+9+12
7+9	7+17/18	9+12	12+12	7+7+9	7+9+9	9+9+9

Bosch Climate 5000 M 79/3 E (7,9/8,2 kW)									
2 Jednostki wewnętrzne					3 Jednostki wewnętrzne				
7+7	7+12	9+9	9+ 17/18	12+17/18	7+7+7	7+7+17/18	7+9+17/18	9+9+9	9+12+12
7+9	7+17/18	9+12	12+12		7+7+9	7+9+9	7+12+12	9+9+12	12+12+12
					7+7+12	7+9+12			

Bosch Climate 5000 M 82/4 E (8,2/8,8 kW)									
2 Jednostki wewnętrzne			3 Jednostki wewnętrzne				4 Jednostki wewnętrzne		
7+7	9+9	12+17/18	7+7+7	7+9+9	7+12+17/18	9+12+12	7+7+7+7	7+7+9+9	7+9+9+12
7+9	9+12	17/18	7+7+9	7+9+12	9+9+9	12+12+12	7+7+7+9	7+7+9+12	7+9+9+17/18
7+12	9+17/18		7+7+12	7+9+17/18	9+9+12		7+7+7+12	7+9+9+9	9+9+9+9
7+17/18	12+12		7+7+17/18	7+12+12	9+9+17/18				



Tabele kombinacji połączeń dla układów Multi Split (Climate 5000 M)

Bosch Climate 5000 M 105/4 E (10,6/10,6 kW)									
2 Jednostki wewnętrzne		3 Jednostki wewnętrzne				4 Jednostki wewnętrzne			
7+9	9+24	7+7+7	7+9+17/18	9+9+9	9+12+24	7+7+7+7	7+7+9+17/18	7+9+9+17/18	9+9+9+12
7+12	12+12	7+7+9	7+9+24	9+9+12	9+17/18+17/18	7+7+7+9	7+7+9+24	7+9+9+24	9+9+9+17/18
7+17/18	12+17/18	7+7+12	7+12+12	9+9+17/18	12+12+12	7+7+7+12	7+7+12+12	7+9+12+12	9+9+9+24
7+24	12+24	7+7+17/18	7+12+17/18	9+9+24	12+12+17/18	7+7+7+17/18	7+7+12+17/18	7+9+12+17/18	9+9+12+12
9+9	18+17/18	7+7+24	7+12+24	9+12+12	12+12+24	7+7+7+24	7+7+17/18+17/18	7+9+17/18+17/18	9+9+12+17/18
9+12		7+9+9	7+17/18+17/18	9+12+17/18	12+17/18+17/18	7+7+9+9	7+9+9+9	7+12+12+12	9+12+12+12
9+17/18		7+9+12				7+7+9+12	7+9+9+12	9+9+9+9	12+12+12+12

Bosch Climate 5000 M 125/5 E (12,3/12,3 kW)									
2 Jednostki wewnętrzne	3 Jednostki wewnętrzne			4 Jednostki wewnętrzne			5 Jednostek wewnętrznych		
7+9	7+7+7	7+12+12	9+12+17/18	7+7+7+7	7+7+17/18+24	9+9+9+12	7+7+7+7+7	7+7+7+12+17/18	7+9+9+9+12
7+12	7+7+9	7+12+17/18	9+12+24	7+7+7+9	7+9+9+9	9+9+9+17/18	7+7+7+7+9	7+7+9+9+9	7+9+9+9+17/18
7+17/18	7+7+12	7+12+24	9+17/18+17/18*	7+7+7+12	7+9+9+12	9+9+9+24	7+7+7+7+12	7+7+9+9+12	7+9+9+12+12
7+24	7+7+17/18	7+17/18+17/18	12+12+12	"7+7+7+17/18"	7+9+9+17/18	9+9+12+12	7+7+7+7+17/18	7+7+9+9+17/18	7+9+9+12+17/18
9+9	7+7+24	9+9+9	12+12+17/18	7+7+7+24	7+9+9+24	9+9+12+17/18	7+7+7+7+24	7+7+9+9+24	7+9+12+12+12
9+12	7+9+9	9+9+12	12+12+24	7+7+9+9	7+9+12+12	9+9+12+24	7+7+7+9+9	7+7+9+12+12	7+12+12+12+12
9+17/18	7+9+12	9+9+17/18	12+17/18+17/18	7+7+9+12	7+9+12+17/18	9+9+17/18+17/18	7+7+7+9+12	7+7+9+12+17/18	9+9+9+9+9
9+24	7+9+17/18	9+9+24	12+17/18+24	7+7+9+17/18	7+9+12+24	9+12+12+12	7+7+7+9+17/18	7+7+12+12+12	9+9+9+9+12
12+12	7+9+24	9+12+12	17/18+17/18+17/18	7+7+9+24	7+9+17/18+17/18	9+12+12+17/18	7+7+7+9+24	7+7+12+12+17/18	9+9+9+9+17/18
12+17/18				7+7+12+12	7+12+12+12	12+12+12+12	7+7+7+12+12	7+9+9+9+9	9+9+9+12+12
12+24				7+7+12+17/18	7+12+12+18	12+12+12+17/18			9+9+12+12+12
18+17/18				7+7+12+24	7+12+17/18+17/18				
18+24				7+7+17/18+17/18	9+9+9+9				



CLIMATE 7000 M - jednostki zewnętrzne

NOWOŚĆ



Opis produktu:

Niezawodność pracy:

- ▶ Praca w niskich temperaturach w trybie grzania (-15~24°C katalogowo), chłodzenia (-15~50°C katalogowo) i osuszanie (0~50°C katalogowo) przy współpracy z jednostkami wewnętrznymi ściennymi;
- ▶ Automatyczna diagnostyka błędów instalacji;
- ▶ Kompaktowe wymiary jednostek zewnętrznych
- ▶ Możliwość instalacji długiej trasy między jednostkami;
- ▶ Do jednej jednostki zewnętrznej możemy podłączyć od dwóch do pięciu (w zależności od modelu) jednostek wewnętrznych;
- ▶ Konfiguracja jednostek wewnętrznych o mocy sumarycznej od 50% do 167% (z agregatem CL7000M 53/2 E) lub do 177% (z agregatem CL7000M 79/3 E) mocy jednostki zewnętrznej. Przy stałej jednoczesnej pracy jednostek wewnętrznych nie należy przekraczać 100% mocy jednostki zewnętrznej.

Agregaty współpracują z 4 typami jednostek wewnętrznych:

- ▶ Ścienne CL3000i, CL3200i, CL4000i oraz CL7000i,
- ▶ Kasetonowe CL5000iM 4CC, CL5000iU 4CC oraz CL5000iU 4C (70 E),
- ▶ Kanałowe CL5000iM D i CL5000iU D (35-70 E)
- ▶ Konsole CL5000iM CN i CL5000iU CN.

Wysoka efektywność energetyczna:

- ▶ A+++/A++ przy współpracy z jednostkami wewnętrznymi CL7000i W;
- ▶ A++/A++ przy współpracy z jednostkami wewnętrznymi CL4000i W oraz CL5000iM/U CN;

Urządzenia zawierają fluorowane gazy cieplarniane R32

	Nr katalogowy	Jednostka zewn.	SEER / SCOP	Wydajność chłodnicza / grzewcza kW	Klasa wydajności chłodzenie/ grzanie	Cena katalogowa PLN (netto)
	7733703484	CL7000M 53/2 E	8,5 / 4,6	5,3 / 5,3		5 650,00
	7733703483	CL7000M 79/3 E	8,5 / 4,6	7,9 / 8,2		8 280,00

Climate 7000 M - jednostki wewnętrzne, ścienne (W)



Opis produktu:

Zdrowie oraz dobre samopoczucie:

- ▶ Filtr HD (wysokiej gęstości);
- ▶ Filtr katalityczny;
- ▶ Filtr BIO;
- ▶ Jonizator;
- ▶ Regulacja wilgotności.

Niezawodność pracy:

- ▶ Autodiagnoza pracy;
- ▶ Kompensacja temperatury;
- ▶ Wentylator jednostki zewnętrznej o dwunastu prędkościach, z płynną modulacją;
- ▶ Autorestart;

Komfort i efektywność:

- ▶ Funkcja Follow Me (przy użyciu pilota);
- ▶ Tryb snu (Sleep mode);
- ▶ Smart Pilot;
- ▶ Kompatybilność z systemem Mono i Multi (z serią CL7000M);

- ▶ Funkcja Turbo;
- ▶ Automatyczna zmiana kierunku nawiewu w pionie i poziomie (3D);
- ▶ Zapamiętywanie pozycji żaluzji i nawiewu;
- ▶ Inteligentne zabezpieczenie przed zimnym powietrzem;
- ▶ Wbudowane sterowanie zdalne Wi-Fi;
- ▶ Ukryty czujnik obecności;
- ▶ Współpraca z inteligentnym asystentem głosowym (zgodność ze standardem Matter);
- ▶ Energy Monitoring - pozwala na określenie szacunkowego zużycia energii elektrycznej na podstawie pracy urządzenia (tolerancja +/-10% względem realnego zużycia prądu).

Oszczędność energii:

- ▶ Timer (24 h);
- ▶ Utrzymywanie temperatury na poziomie 8°C;
- ▶ Gear (3 opcje mocy roboczej 50/75/100%);
- ▶ Funkcja oszczędzania energii Save+.

Climate 7000i - Jednostki wewnętrzne w kolorze białym

	Nr katalogowy	Jednostka wewnętrzna	Wydajność chłodnicza / grzewcza (kW)	Cena katalogowa PLN (netto)
	7733702574	CL7000iU W 20 E	2,0 / 3,5	1 880,00
	7733702576	CL7000iU W 26 E	2,5 / 4,1	1 970,00
	7733702578	CL7000iU W 35 E	3,4 / 4,1	2 060,00
	7733702580	CL7000iU W 41 E	4,0 / 4,6	2 250,00
	7733702582	CL7000iU W 53 E	5,0 / 5,5	2 350,00

Climate 7000i - Jednostki wewnętrzne w kolorze srebrnym

	Nr katalogowy	Jednostka wewnętrzna	Wydajność chłodnicza / grzewcza (kW)	Cena katalogowa PLN (netto)
	7733703050	CL7000iU W 20 ES	2,0 / 3,5	2 110,00
	7733703051	CL7000iU W 26 ES	2,5 / 4,1	2 200,00
	7733703052	CL7000iU W 35 ES	3,4 / 4,1	2 300,00
	7733703053	CL7000iU W 41 ES	4,0 / 4,6	2 490,00
	7733703054	CL7000iU W 53 ES	5,0 / 5,5	2 300,00



Climate 7000i - Jednostki wewnętrzne w kolorze czarnym

	Nr katalogowy	Jednostka wewnętrzna	Wydajność chłodnicza / grzewcza (kW)	Cena katalogowa PLN (netto)
	7733703055	CL7000iU W 20 EB	2,0 / 3,5	2 110,00
	7733703056	CL7000iU W 26 EB	2,5 / 4,1	2 200,00
	7733703057	CL7000iU W 35 EB	3,4 / 4,1	2 300,00
	7733703058	CL7000iU W 41 EB	4,0 / 4,6	2 490,00
	7733703059	CL7000iU W 53 EB	5,0 / 5,5	2 580,00

Agregaty CL7000M współpracują ponadto ze wszystkimi jednostkami wewnętrznymi z którymi współpracuje seria CL5000M, tj:

- ▶ Ścienne CL3000i, CL3200i, CL4000i;
- ▶ Kasetonowe CL5000iM 4CC, CL5000iU 4CC oraz CL5000iU 4C (70 E);
- ▶ Kanałowe CL5000iM D i CL5000iU D (35-70 E);
- ▶ Konsole CL5000iM CN i CL5000iU CN.

Szczegóły w części opisowej dedykowanej dla serii CL5000M

Tabele kombinacji połączeń dla układów Multi Split (Climate 7000 M)



Jednostki wydajności	
kBtu	kW
7	2
9	2,6
12	3,5
14	4,1
17	5,0
18	5,3
24	7,0
27	7,9

Bosch Climate 7000 M 53/2 E (5,3/5,3 kW)					
2 Jednostki wewnętrzne					
7+7	7+12	7+17/18	9+12	9+17/18	12+14
7+9	7+14	9+9	9+14	12+12	12+17/18

Bosch Climate 7000 M 79/3 E (7,9/8,2 kW)									
2 Jednostki wewnętrzne					3 Jednostki wewnętrzne				
7+12	9+9	9+24	12+24	17/18+17/18	7+7+7	7+9+14	7+14+17/18	9+12+14	12+12+17/18
7+14	9+12	12+12	14+14	17/18+24	7+7+9	7+9+17/18	7+17/18+17/18	9+12+17/18	12+12+24
7+17/18	9+14	12+14	14+17/18		7+7+12	7+9+24	9+9+9	9+12+24	12+14+14
7+24	9+17/18	12+17/18	14+24		7+7+14	7+12+12	9+9+12	9+14+14	12+14+17/18
					7+7+17/18	7+12+14	9+9+14	9+14+17/18	12+17/18+17/18
					7+7+24	7+12+17/18	9+9+17/18	9+17/18+17/18	
					7+9+9	7+12+24	9+9+24	12+12+12	
					7+9+12	7+14+14	9+12+12	12+12+14	



Klimatyzatory akcesoria

	Nr katalogowy	Nazwa artykułu	Cena katalogowa PLN (netto)
	7733701886	Panel CL5000i-P 4CC Panel maskujący do kaset Climate 5000iM/U 4CC 2,1/2,6/3,5/5,3 kW	200,00
	7733701887	Panel CL5000i-P 4C Panel maskujący do kaset Climate 5000iU/L 4C 7,0/8,8/10,5/12,5/14,0/16,0 kW	460,00
	7736606771	G 10-3 Moduł IP-Gateway Bosch do komunikacji zdalnej. Współpracuje ze wszystkimi jednostkami wewnętrznymi Climate.	250,00
	7733701951	G 10 CLC Interfejs do współpracy z modułem IP-Gateway (G 10-3, Nr katalogowy 7736606771) dla jednostek wewnętrznych Climate 5000iM/U/L 4CC, D oraz CF.	230,00
	7733701903	CRC R-1 Sterownik przewodowy kompatybilny z jednostkami wewnętrznymi Climate 3000i, 3200i, 4000i, 7000i oraz nowymi jednostkami wewnętrznymi Climate 5000iM/U/L.	330,00
	7733702891	CRC R-2 Sterownik przewodowy kompatybilny z jednostkami wewnętrznymi Climate 3000i, 3200i, 4000i, 7000i oraz nowymi jednostkami wewnętrznymi Climate 5000iM/U/L. Nie wymaga modułu rozszerzeń MC R.	230,00
	7733701597	MC R Moduł rozszerzeń wejść/wyjść (On-Off/Alarm) do jednostek wewnętrznych ściennych Climate 3000i, 3200i, 4000i oraz 7000i. Pozwala m.in. na współpracę ze sterownikiem przewodowym CRC R-1.	220,00
	8733500631	AF-BJ01 Zestaw trójników dla instalacji systemu Twin (praca synchroniczna)	200,00
	8734167183	AHU KIT RAC/SCAC Moduł sterujący agregatami skraplającymi do mocy 16 kW.	2 700,00
	8734100884	Kabel grzejny tacy skroplin z termostatem, długość 1,5m, moc 75W, napięcie 230V	120,00



ROZDZIAŁ 3

CENTRALE WENTYLACYJNE Z ODZYSKIEM CIEPŁA

- **VENT 4000 CC**
- **VENT 5000 C**



VENT 4000 CC

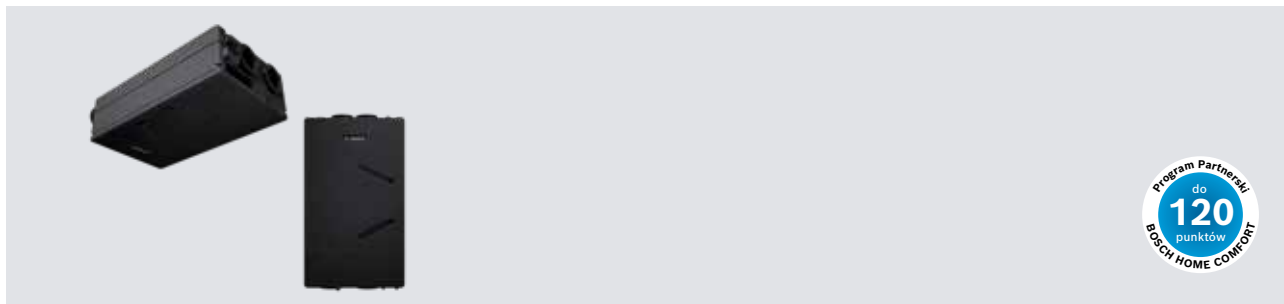

Opis produktu:

- ▶ Urządzenie dedykowane do obiektów wielomieszkaniowych lub domów jednorodzinnych;
- ▶ Dwa typoszeregi urządzeń 100 i 120; każdy z typoszeregów dostępny w 6 wariantach;
- ▶ Przepływ nominalny (maksymalny) typoszeregu V4000 CC 100 wynosi 100 (135) m³/h
- ▶ Przepływ nominalny (maksymalny) typoszeregu V4000 CC 120 wynosi 120 (165) m³/h
- ▶ Obudowa wykonana ze spienionego polipropylenu (EPP) zapewnia: wysoką odporność na ogień, trwałość, powietrzną szczelność, niską masę urządzenia (15 kg), odporność na wykraplanie wilgoci w różnych temperaturach i poziomach wilgotności;
- ▶ Specjalny system montażu pozwala na zainstalowanie jednostki przez jedną osobę;
- ▶ Wymiennik krzyżowo-przeciwprądowy z tworzywa sztucznego pozwala na odzysk ciepła do 92,5%;
- ▶ 6 króćców podłączeniowych pozwala na dużą elastyczność montażu pod sufitem lub na ścianie;
- ▶ Łatwa wymiana filtrów bez konieczności wymiany lub zdejmowania przedniej obudowy;
- ▶ Regulacja za pomocą indywidualnego sterownika lub z poziomu regulatora kotła / pompy ciepła;
- ▶ Zestaw montażowy ścienny/sufitowy w zakresie dostawy
- ▶ Przewód zasilający zakończony wtyczką;
- ▶ Możliwość zastosowania entalpicznego wymiennika ciepła (akcesoria).

V4000 CC 100

	Nr katalogowy	Nazwa artykułu	Klasa efektywności	Cena katalogowa PLN (netto)
	7739623621	V4000CC 100 – jednostka wentylacyjna o nominalnej wydajności 100 m ³ /h; bez bypassu , dostarczana z regulatorem ściennym CR11H i zestawem do montażu ściennego/sufitowego.	A+ → G	12 157,00
	7739621506	V4000CC 100 S – jednostka wentylacyjna o nominalnej wydajności 100 m ³ /h; bez bypassu ; dostarczana z regulatorem ściennym CV200 , czujnikiem wilgotności, czujnikiem zanieczyszczeń VOC i zestawem do montażu ściennego/sufitowego.	A+ → G	14 350,00
	7739621507	V4000CC 100 SP – jednostka wentylacyjna o nominalnej wydajności 100 m ³ /h; bez bypassu ; dostarczana z czujnikiem wilgotności, czujnikiem zanieczyszczeń VOC i zestawem do montażu ściennego/sufitowego. Jednostka bez regulatora . Regulacja może odbywać się za pomocą kotła lub pompy ciepła wyposażonych w regulator CR400/CW400, HPC410 oraz UI800.	A+ → G	12 949,00
	7739623622	V4000CC 100 B – jednostka wentylacyjna o nominalnej wydajności 100 m ³ /h; z bypassem ; dostarczana z regulatorem ściennym CR11H i zestawem do montażu ściennego/sufitowego.	A+ → G	14 985,00
	7739621509	V4000CC 100 BS – jednostka wentylacyjna o nominalnej wydajności 100 m ³ /h; z bypassem ; dostarczana z regulatorem ściennym CV200 , z czujnikiem wilgotności, czujnikiem zanieczyszczeń VOC i zestawem do montażu ściennego/sufitowego.	A+ → G	17 106,00
	7739621510	V4000CC 100 BSP – jednostka wentylacyjna o nominalnej wydajności 100 m ³ /h; z bypassem ; dostarczana z czujnikiem wilgotności, z czujnikiem zanieczyszczeń VOC i zestawem do montażu ściennego/sufitowego. Jednostka bez regulatora . Regulacja może odbywać się za pomocą kotła lub pompy ciepła wyposażonych w regulator CR400/CW400, HPC410 oraz UI800.	A+ → G	15 754,00

V4000 CC 120

	Nr katalogowy	Nazwa artykułu	Klasa efektywności	Cena katalogowa PLN (netto)
	7739623623	V4000CC 120 – jednostka wentylacyjna o nominalnej wydajności 120 m ³ /h; bez bypassu , dostarczana z regulatorem ściennym CR11H i zestawem do montażu sufitowego. Brak możliwości montażu ściennego.	A A ⁺ → G	12 765,00
	7739621512	V4000CC 120 S – jednostka wentylacyjna o nominalnej wydajności 120 m ³ /h; bez bypassu ; dostarczana z regulatorem ściennym CV200 , czujnikiem wilgotności, czujnikiem zanieczyszczeń VOC i zestawem do montażu sufitowego. Brak możliwości montażu ściennego.	A⁺ A ⁺ → G	15 068,00
	7739621513	V4000CC 120 SP – jednostka wentylacyjna o nominalnej wydajności 120 m ³ /h; bez bypassu ; dostarczana z czujnikiem wilgotności, czujnikiem zanieczyszczeń VOC i zestawem do montażu sufitowego. Brak możliwości montażu ściennego. Jednostka bez regulatora . Regulacja może odbywać się za pomocą kotła lub pompy ciepła wyposażonych w regulator CR400/CW400, HPC410 oraz UI800.	A⁺ A ⁺ → G	13 596,00
	7739623624	V4000CC 120 B – jednostka wentylacyjna o nominalnej wydajności 120 m ³ /h; z bypassem ; dostarczana z regulatorem ściennym CR11H i zestawem do montażu sufitowego. Brak możliwości montażu ściennego.	A A ⁺ → G	15 735,00
	7739621514	V4000CC 120 BS – jednostka wentylacyjna o nominalnej wydajności 120 m ³ /h; z bypassem ; dostarczana z regulatorem ściennym CV200 , z czujnikiem wilgotności, z czujnikiem zanieczyszczeń VOC i zestawem do montażu sufitowego. Brak możliwości montażu ściennego.	A A ⁺ → G	17 961,00
	7739621515	V4000CC 120 BSP – jednostka wentylacyjna o nominalnej wydajności 120 m ³ /h; z bypassem ; dostarczana z czujnikiem wilgotności, z czujnikiem zanieczyszczeń VOC i zestawem do montażu sufitowego. Brak możliwości montażu ściennego. Jednostka bez regulatora . Regulacja może odbywać się za pomocą kotła lub pompy ciepła wyposażonych w regulator CR400/CW400, HPC410 oraz UI800.	A A ⁺ → G	16 542,00

Pozostałe akcesoria

	Nr katalogowy	Nazwa artykułu	Cena katalogowa PLN (netto)
	7738112300	CV 200 – regulator zaawansowany; przewodowy	1 499,00
	Nowość 7738112972	CR 11 H – regulator podstawowy; przewodowy dla pracy niezależnej od kotła lub pompy ciepła	587,00
	7738112467	HX-B 100 – standardowy wymiennik ciepła z tworzywa z bypassem	3 012,00
	7738112468	EHX-B 100 – entalpiczny wymiennik ciepła z tworzywa z bypassem	7 640,00
	7738112470	HRE-P 100-600 – nagrzewnica wstępna DN100; moc 600 W	4 389,00
	7738112473	HRE-A 100-600 – nagrzewnica wtórna DN100; moc 600 W	6 731,00



Pozostałe akcesoria

	Nr katalogowy	Nazwa artykułu	Cena katalogowa PLN (netto)
	7738113700	HS/VS-A – czujnik wilgotności oraz zanieczyszczeń powietrza VOC	1 545,00
	7738113408	CS/VS-R – czujnik pokojowy CO ₂ /VOC; montaż ścienny w pomieszczeniu głównym; możliwość zastosowania tylko jednego czujnika; podłączenie przewodem 3 żyłowym; zastosowanie możliwe tylko przy sterowniku CV200	2 436,00
	7738112471	FSF7 100 – zestaw filtrów ePM1 70% (F7) 100 (2 szt.)	317,00
	7738112472	FSM5 100 – zestaw filtrów ePM10 50% (M5) 100 (2 szt.)	221,00
	7738113336	FS100 – zestaw dwóch filtrów M5/F7 (filtr standardowy/filtr dokładny)	297,00
	7738112479	SDB 100 – tłumik skrzynkowy DN100	587,00
	7738112851	SDF 100 – tłumik rurowy, elastyczny DN100	544,00
	7738112852	SDF 125 – tłumik rurowy, elastyczny DN125	651,00
	7738112481	DM-S 100 – nypel o regulowanej długości DN100	113,00
	7738112483	BM 90-100 – kolano 90° do kanału okrągłego DN100	113,00
	7738112484	BM 45-100 – kolano 45° do kanału okrągłego DN100	98,00
	7738112485	DM 100 – kanał okrągły DN100; długość 1,2 m	83,00

Kanały główne – system kanałów powietrznych

► Kanały okrągłe wykonane z stali ocynkowanej

	Nr katalogowy	Nazwa artykułu	Cena katalogowa PLN (netto)
	7738112486	FM 100 – nypel DN100	59,00
	7738112877	FM 125 – nypel DN125	59,00
	7738112487	SM 100 – mufa DN100	45,00
	7738112488	EPP 100/125 – redukcja DN100-DN125, materiał EPP	273,00
	7738112867	CKS 100 – syfon	195,00
	7738113224	BS-HRV – syfon kulowy	243,00
	7738112878	WG-V 125 – pionowa czerpnia/wyrzutnia DN125; stal nierdzewna	4 464,00
	7738112914	WG-H 125 – pozioma czerpnia/wyrzutnia DN125; stal nierdzewna	3 100,00



Kanały okrągłe i płaskie – rozprowadzenie powietrza po obiekcie

- ▶ Standardowy system;
- ▶ Łatwe do gięcia;
- ▶ Połączenia z „click-system”;
- ▶ Maks. strumień 33 m³/h przy 3 m/s dla kanałów okrągłych;
- ▶ Łatwy montaż w betonie, jastrychu, stropie podwieszanym;
- ▶ Maks. strumień 45m³/h przy 3 m/s dla kanałów płaskich;
- ▶ Kanały okrągłe – średnica 75 mm;
- ▶ Kanały płaskie – wysokość 50 mm, szerokość 140 mm;
- ▶ Wysoka szczelność;
- ▶ Antystatyczne;
- ▶ Antybakteryjne.

	Nr katalogowy	Nazwa artykułu	Cena katalogowa PLN (netto)
	7738112474	VK100-1S – skrzynka rozdzielcza; boczne podłączenie kanału głównego DN100; z rewizją; 6 króćców podłączeniowych do kanałów rozprowadzających DN75	1 149,00
	7738112475	VK100-1 – skrzynka rozdzielcza; podłączenie kanału głównego od góry; 6 króćców podłączeniowych do kanałów rozprowadzających DN75	1 149,00
	7738112466	VKD-E kryza do skrzynki rozdzielczej – kryza z możliwością regulacji (12 poziomów) do montażu na zewnątrz skrzynki rozdzielczej (3 szt.)	405,00
	7738112037	RRD75 – zestaw złączka-uszczelnienie (10 szt.)	263,00
	7738112038	VKS – zaślepka do skrzynki rozdzielczej (5 szt.)	192,00
	7738112045	VKD – kryza do skrzynki rozdzielczej (5 szt.)	77,00
	7738112034	RR 75-1 – kanał okrągły z tworzywa DN75, 20m	871,00
	7738112035	RR 75-2 – kanał okrągły z tworzywa DN75, 50m	1 954,00
	7738112036	RRV 75 – mufa do kanału okrągłego (3 szt.)	220,00
	7738112039	RRS 75 – zaślepka do kanału okrągłego (3 szt.)	115,00
	7738112040	RRU 75-1 – skrzynka rozprężna sufitowa do kanałów płaskich DN125 (3 szt.)	950,00
	7738113421	RRU75-4 – skrzynka rozprężna sufitowa do kanałów okrągłych DN75; króciec do zaworu (anemostatu) DN125; (1 szt.)	312,00
	7738112055	FSD – tłumik	204,00
	7738112042	RRU 75-2 – skrzynka rozprężna podłogowa/ścienna do kanałów okrągłych	383,00
	7738113225	RRU75-3 – skrzynka rozprężna prosta do kanałów okrągłych DN125 (3 szt.)	1 170,00
	7738113332	RRB75-2 – kolano do kanału okrągłego 90° (3 szt.)	388,00



	Nr katalogowy	Nazwa artykułu	Cena katalogowa PLN (netto)
	7738112024	FK 140 – kanał płaski z tworzywa 20 m w zwoju	1 458,00
	7738112026	FKV 140-3 – złączka-uszczelnienie do kanału płaskiego (10 szt.)	628,00
	7738112027	FKV 140-2 – łącznik do kanału płaskiego (3 szt.)	268,00
	7738112028	FKV 140-1 – łącznik skrzynka rozdzielcza a kanał płaski (3 szt.)	461,00
	7738113425	FKV140-5 – łącznik skrzynki rozdzielczej i kanału płaskiego (1 szt.)	148,00
	7738112029	FKS 140 – zaślepka kanału płaskiego (3 szt.)	116,00
	7738112030	FKB 140-1 – kolano pionowe 90° (3 szt.)	400,00
	7738112031	FKB 140-2 – kolano poziome 90° (3 szt.)	428,00
	7738112032	FKU 140-2 – skrzynka rozprężna podłogowa/ścienna do kanał. płaskich	380,00
	7738112033	FKU 140-1 – skrzynka rozprężna sufitowa do kanałów płaskich DN125 (3 szt.)	982,00
	7738113422	FKU 140-3 – skrzynka rozprężna sufitowa do kanałów płaskich; króciec do zaworu (anemostatu) DN125; (1 szt.)	312,00
	7738112055	FSD – tłumik	204,00
	7738112041	RRB 75 – adapter 90° płaski – okrągły (3 szt.)	452,00
	7738113424	RRB 75-3 – adapter 90° łącznik między kanał płaski FK140 - okrągły RR75 (1 szt.)	163,00
	7738112045	VKD – kryza do skrzynki rozdzielczej (5 szt.)	77,00
	7738112038	VKS – zaślepka do skrzynki rozdzielczej (5 szt.)	192,00
	7738112025	FKH 140 – mocowanie kanału płaskiego do podłoża (10 szt.)	337,00



Zawory nawiewne, wywiewanie powietrza – system kanałów

	Nr katalogowy	Nazwa artykułu	Cena katalogowa PLN (netto)
	7738112046	AG/W – kratka nawiewna podłogowa/ścienna Standard	409,00
	7738112047	AG/E – kratka nawiewna podłogowa/ścienna Design	432,00
	7738113955	ZU 125 – zawór nawiewny – anemostat Standard DN125	224,00
	7738113956	ABV 125 zawór wywiewny – anemostat Standard DN125 + Filtr	252,00
	7738112053	DV 125 – zawór nawiewno/wywiewny Design DN125	361,00
	7738113420	DV 125W – zawór nawiewno/wywiewny biały DN125	433,00
	7738112054	AVD 125 – zawór nawiewny Spin outlet DN125	448,00
	7738112052	ZUW 125 – zawór nawiewny Widethrow DN125	579,00
	7738112051	AV 125/K – zawór wywiewny Kitchen DN125	1 202,00
	7738112109	SAV 125/K – zawór wywiewny z ekranem Kitchen DN125	272,00
	7738113957	FABV 125 – filtr do zaworu wywiewnego Standard DN125	140,00
	7738112111	FDV 125 – filtr do zaworu Design/Splin outlet DN125	188,00
	7738112110	FAV 125/K – filtr do zaworów wywiewnych Kitchen DN125	195,00



Dane techniczne

	Jednostka	V4000CC 100 V4000CC 100 S	V4000CC 100 B V4000CC 100 B S	V4000CC 120 V4000CC 120 S	V4000CC 120 B V4000CC 120 B S
Min.–maks. przepływ powietrza o d 1 do 4 biegu	m ³ /h	30 – 135	30 – 135	30 – 165	30 – 165
Maks. przepływ nominalny	m ³ /h	95	95	116	116
- dla EN 13141-7	m ³ /h	105	105	127	127
- dla EN 1946-6					
Maks. spręż przy przepływie nominalnym	Pa	100	100	100	100
Uśredniony stopień odzysku ciepła (stopień odzysku ciepła) (wg DIBt)	%	93	86	93	86
Stopień przygotowania ciepła (stopień odzysku ciepła) (EN 13141-7)	%	93	85	93	84
Pobór mocy elektrycznej (w stosunku do natężenia przepływu)	W/(m ³ /h)	0,35	0,33	0,35	0,35
Ważony poziom mocy akustycznej w pomieszczeniu instalacji na suficie/ścianie (EN 13141-7) (przepływ powietrza 95 m ³ /h, ciśnienie 50 Pa)	dB(A)	46 / 50	46 / 50	50 / - ¹⁾	50 / - ¹⁾
Stopień ochrony	-	IPX4D	IPX4D	IPX4D	IPX4D
Zasilanie elektryczne	V/Hz	230/50	230/50	230/50	230/50
Maks. natężenie prądu	A	5	5	5	5
Maks. pobór mocy (bez akcesoriów)	W	120	120	120	120
Wentylator	-	EC – promieniowy			
Wymiennik ciepła	-	krzyżowo- -przeciwprądowy	krzyżowo- -przeciwprądowy z bypassem	krzyżowo- -przeciwprądowy	krzyżowo- -przeciwprądowy z bypassem
Masa	kg	15	15	15	15
Długość/Szerokość/Głębokość	mm	950/560/270	950/560/270	950/560/270	950/560/270
Króciec kondensatu	cal	½	½	½	½
Średnica króćców powietrznych	mm	100	100	100	100
Dopuszczenie DIBt	-	Z-51.3-405	Z-51.3-405	Z-51.3-405	Z-51.3-405
Certyfikat PHI	-	Tak	Tak	Tak	Tak

1) instalacja tylko pod sufitem



VENT 5000 C TYP V5001 C

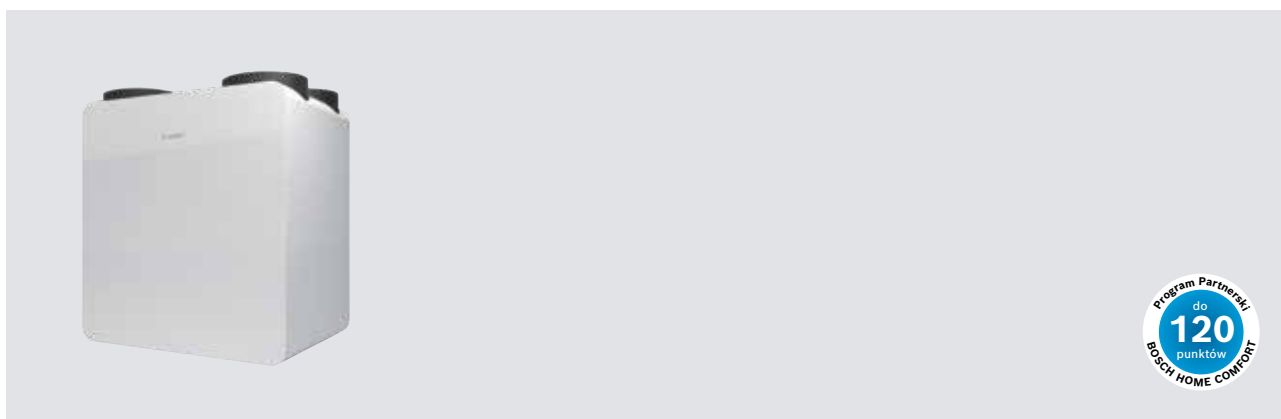













Opis produktu:

- ▶ Urządzenie przeznaczone dla budynków jednorodzinnych i apartamentów;
- ▶ Trzy modele o nominalnych (maksymalnych) przepływach powietrza 180 (260) m³/h, 315 (450) m³/h; 385 (550) m³/h;
- ▶ Wysoka klasa efektywności energetycznej A+ dzięki pracy wg. zapotrzebowania kontrolowanej czujnikami temperatury, wilgotności i LZO;
- ▶ Elastyczny i szybki montaż dzięki niewielkiej wysokości urządzenia oraz uniwersalnym przyłączom powietrza;
- ▶ Idealna współpraca z wybranym kotłem lub pompą ciepła Bosch, z możliwością łatwej obsługi całego systemu jednym regulatorem i/lub aplikacją HomeCom Easy;
- ▶ Możliwość pracy autonomicznej z dedykowanym regulatorem;
- ▶ Oszczędność energii – urządzenie odzyskuje nawet do 90% ciepła z powietrza wywiewanego, dzięki wymiennikowi krzyżowo-przeciwprądowemu;
- ▶ Dostępne wersje z entalpicznym wymiennikiem ciepła, odzyskującym wilgoć z wywiewanego powietrza;
- ▶ Wnętrze urządzenia wykonane z EPP (spieniony PP) zapewnia bardzo dobrą izolację termiczną i akustyczną;
- ▶ Urządzenie można w łatwy sposób podłączyć z lewej lub z prawej strony, zarówno w pionie jak i poziomie; przezbrojeenie na miejscu instalacji;
- ▶ Wbudowane obejście (by-pass) pozwala na schłodzenie budynku latem;
- ▶ Wbudowany podgrzewacz wstępny, zapobiega powstawaniu lodu na wymienniku ciepła i stabilną pracę przez cały rok;
- ▶ Łatwy dostęp do filtrów, bez konieczności używania narzędzi;
- ▶ Montaż na ścianie lub na posadzce;
- ▶ Syfony kondensatu dostępne jako akcesoria;
- ▶ Dwa filtry powietrza klasy M5 w zakresie dostawy; zestaw filtr klasy M5 + F7 dostępne jako akcesoria;
- ▶ System kanałów płaskich wykonany jest z materiałów antystatycznych i antyalergicznymi; oferowane są dwie wersje systemów: kanały płaskie o wysokości 50 mm + akcesoria i kanały okrągłe Ø75 mm + akcesoria;

V5001 C

	Nr katalogowy	Nazwa artykułu	Klasa efektywności	Cena katalogowa PLN (netto)
	7738113927	V5001C 260 - jednostka wentylacyjna o nominalnej (maksymalnej) wydajności 182 (260) m ³ /h	A+ A+ → G	20 700,00
	7738113928	V5001C 450 - jednostka wentylacyjna o nominalnej (maksymalnej) wydajności 315 (450) m ³ /h	A+ A+ → G	25 065,00
	7738113929	V5001C 260 E - jednostka wentylacyjna o nominalnej (maksymalnej) wydajności 182 (260) m ³ /h z wymiennikiem entalpicznym	A+ A+ → G	26 189,00
	7738113930	V5001C 450 E - jednostka wentylacyjna o nominalnej (maksymalnej) wydajności 315 (450) m ³ /h z wymiennikiem entalpicznym"	A A+ → G	30 853,00
	7738114107	V5001C 550 - jednostka wentylacyjna o nominalnej (maksymalnej) wydajności 385 (550) m ³ /h	A A+ → G	30 828,00



Niezbędne króćce podłączeniowe do wyboru			
	7738113764	FM160 - łącznik (nypel podłączeniowy); wymagane 4szt	75,00
	7738113647	DM-S160 - łącznik (nypel podłączeniowy przesuwany); wymagane 4szt	111,00
Niezbędny zestaw mocujący do wyboru			
	7738113702	HRV-WMS - wspornik do montażu ściennego; odstęp 25mm, 65mm	497,00
	7738113703	HRV-WMS-S - wspornik do montażu ściennego; odstęp 135mm	757,00
	7738113651	HRV-FMS - wspornik podłogowy do montażu na posadzce	720,00
Pozostałe akcesoria			
	7738112300	CV 200 – regulator zaawansowany; przewodowy, dla pracy niezależnej od kotła lub pompy ciepła	1 499,00
	NOWOŚĆ 7738112972	CR 11 H – regulator podstawowy; przewodowy dla pracy niezależnej od kotła lub pompy ciepła	587,00
	7738113652	HRV-CKS - syfon	137,00
	7738113653	HRV-BS - syfon kulowy	621,00
	7738113641	HRV-FSM5 – filtr powietrza zestaw 2szt M5 ePM10 50%	361,00
	7738113642	HRV-FS – filtr powietrza zestaw M5 + F7 ePM10 50% / ePM1 55%	398,00
	7738111224	FSG4 140 – filtr powietrza zestaw G4 do HR 140 W (2 szt.)	211,00
	7738111241	FSG4 230 – filtr powietrza zestaw G4 do HR 230 W (2 szt.)	247,00
	7738111243	FSG4 350 – filtr powietrza zestaw G4 do HR 350 W (2 szt.)	279,00
	7738113333	FS140 – zestaw dwóch filtrów G4/F7 (filtr standardowy/filtr dokładny)	312,00
	7738113334	FS230 – zestaw dwóch filtrów G4/F7 (filtr standardowy/filtr dokładny)	449,00
	7738113335	FS350 – zestaw dwóch filtrów G4/F7 (filtr standardowy/filtr dokładny)	520,00
	7738113666	HRE160-1200 – nagrzewnica elektryczna wstępna DN160; do użytku w zimnym klimacie	8 201,00



Pozostałe akcesoria			
	7738113667	HRE-A160-1200 – nagrzewnica elektryczna wtórna DN160 z czujnikiem temperatury	8 275,00
	7738113690	WGK160 - wentylator zewnętrzny	709,00
	7738113699	WGE160-2 - czerpnia/wyrzutnia DN160, błyszcząca stal nierdzewna	4 312,00
	7738113691	DDF-S160 - przejście dachowe; dach skośny; stosowane jako czerpnia lub wyrzutnia	1 989,00
	7738113692	DDF-F160 - przejście dachowe; dach płaski; stosowane jako czerpnia lub wyrzutnia	1 989,00
	7738113644	BM-K90-160 – kolano 90° do kanału okrągłego DN160	348,00
	7738113645	BM90-160 – łuk 90° do kanału okrągłego DN160	199,00
	7738113698	SDF160-2 - tłumik rurowy DN160	497,00
	7738113697	SDF125-2 - tłumik rurowy DN125	448,00
	7738113696	SDF100-2 - tłumik rurowy DN100	398,00
	7738113650	HRV-EHX - entalpiczny wymiennik ciepła	12 176,00
Kanały okrągłe i płaskie – rozprowadzenie powietrza po obiekcie dostępne w aktualnym cenniku			



Dane techniczne

	Jednostka	V5001C 260	V5001C 450	V5001C 550	V5001C 260 E	V5001C 450 E
Min.– maks. zakres zastosowania poziomu 1 do poziomu 4 (EN 13141-7)	m ³ /h	50 – 260	50 – 450	50-550	50 – 260	50 – 450
Maks. znamionowy strumień przepływu (EN 13141-7)	m ³ /h	182	315	385	182	315
Maks. spręż przy maks. znamionowym strumieniu przepływu	Pa	170				
Stopień przygotowania ciepła (stopień odzysku ciepła) (EN 13141-7)	%	94	90	88	85	78
Odzysk wilgoci (EN 13141-7)	%	–	–	–	61	55
Pobór mocy elektrycznej (w odniesieniu do strumienia przepływu) (EN 13141-7)	W/(m ³ /h)	0,19	0,22	0,27	0,17	0,2
Ważony poziom mocy akustycznej w pomieszczeniu zainstalowania (EN 13141-7) (maks. znamionowy strumień przepływu, spręż 50 Pa)	dB(A)	44	50	55	44	50
Stopień ochrony	–	IPX1D		IPV1D	IPX1D	
Zasilanie elektryczne	V/Hz	230/50				
Maks. natężenie prądu	A	7				
Maks. pobór mocy (bez osprzętu)	W	1600				
Maks. pobór mocy w przypadku maks. strumienia przepływu i sprężu 100 Pa (wg ErP)	W	64	159	239	59	143
Pobór mocy w trybie stand-by:	W	5,4				
Wentylator	–	Wentylator promieniowy EC				
Wymiennik ciepła	–	Wymiennik ciepła krzyżowo-przeciwprądowy			Entalpiczny wymiennik ciepła krzyżowo-przeciwprądowy	
Masa	kg	52		55		
Szerokość/długość/wysokość	mm	785 × 595 × 840				
Wymiar nominalny przyłącza kondensatu	"	½				
Średnica przyłącza powietrza	mm	160				
Aprobata Niemieckiego Instytutu Techniki Budowlanej DIBt.	–	Z-51.3-464		–	Z-51.3-464	
Certyfikat Instytutu Budynków Pasywnych PHI	–	tak		–	tak	



ROZDZIAŁ 4

TECHNIKA SOLARNA

- KOLEKTORY SŁONECZNE PŁASKIE
 - SOLAR 5000 TF
- KOLEKTORY SŁONECZNE PŁASKIE
 - SOLAR 7000 TF



Płaski kolektor słoneczny SOLAR 5000 TF



Opis produktu:

- ▶ Powierzchnia zewnętrzna brutto 2,37 m²;
- ▶ Powierzchnia apertury 2,25 m²;
- ▶ Montaż na dachach skośnych, płaskich oraz fasadach;
- ▶ Harfowy układ orurowania absorbera;
- ▶ Aluminiowy absorber pokryty wysokoselektywną powłoką nanoszoną w technologii PVD;
- ▶ Rama kolektora wykonana z włókna szklanego;
- ▶ Sprawność w odniesieniu do powierzchni apertury 76,6%.

2 x COMFORT 5000

Pakiet solarny z 2 płaskimi pionowymi kolektorami słonecznymi SO5000TF FK-2S oraz biwalentnym zasobnikiem WS 300-5P1C. Pakiet dedykowany jest dla 3-4 użytkowników przy standardowym zapotrzebowaniu na c.w.u. Pakiet przeznaczony jest do współpracy z obcymi kotłami.

Skład:

- ▶ Dwa płaskie, pionowe kolektory SO5000TF FK-2S o łącznej powierzchni 4,74 m²;
- ▶ Konstrukcja umożliwiająca montaż kolektorów na dachu skośnym;
- ▶ Połączenia hydrauliczne pomiędzy kolektorami;
- ▶ Połączenia hydrauliczne pola kolektorów (zasilanie, powrót, zaślepki);
- ▶ Zasobnik solarny 300 l;
- ▶ Dwu drogowa stacja solarna ze zintegrowanym separatorem i elektroniczną pompą;
- ▶ Regulator solarny, zintegrowany w stacji solarnej, pozwalający na modulację pracy pompy;
- ▶ Przeponowe naczynie solarne 18 l;
- ▶ Zestaw do podłączenia naczynia solarnego;
- ▶ Płyn solarny 20 l.

Do pakietu należy zamówić odpowiedni zestaw mocujący w zależności od pokrycia dachowego.

Pakiet	2 x Comfort 5000	Ilość	Cena katalogowa PLN (netto)
8734100537	Kolektor słoneczny FK-2S	2	22 840,00
	Zasobnik WS 300-5P1C	1	
	Stelaż podst., na dachu, -S	1	
	Stelaż rozsz., na dachu, -S	1	
	AGS10-2 dwudrogowa stacja solarna	1	
	B-sol100-2 regulator solarny	1	
	SAG 18 naczynie wzbiorcze solarne (18 l)	1	
	Płyn solarny 20 l (Tyfocor L45/55%)	1	
	AAS1 zestaw podł. do naczynia wzbiorczego	1	
	Zestaw. poł. hydr. dach skośny FK-2S	1	

* Pakiet należy uzupełnić o dwa zestawy mocujące.

	Nr katalogowy	Nazwa artykułu	Ilość	Cena katalogowa PLN (netto)
	8718531024	Zestaw mocujący – łupek/gont	1	634,00
	8718531023	Zestaw mocujący – dachówka	1	634,00
	8718531025	Zestaw mocujący – blachodachówka	1	634,00



Płaski kolektor słoneczny SOLAR 5000 TF



3 x COMFORT 5000

Pakiet solarny z 3 płaskimi pionowymi kolektorami słonecznymi SO5000TF FKC-2S oraz biwalentnym zasobnikiem WS 400-5EP1C. Pakiet dedykowany jest dla 4-5 użytkowników przy standardowym zapotrzebowaniu na c.w.u. Pakiet przeznaczony jest do współpracy z obcymi kotłami.

Skład:

- ▶ Trzy płaskie, pionowe kolektory SO5000TF FKC-2S o łącznej powierzchni 7,11 m²;
- ▶ Konstrukcja umożliwiająca montaż kolektorów na dachu skośnym;
- ▶ Połączenia hydrauliczne pomiędzy kolektorami
- ▶ Połączenia hydrauliczne pola kolektorów (zasilanie, powrót, zaślepki);

- ▶ Zasobnik solarny 400 l;
- ▶ Dwu drogowa stacja solarna ze zintegrowanym separatorem i elektroniczną pompą;
- ▶ Regulator solarny, zintegrowany w stacji solarnej, pozwalający na modulację pracy pompy;
- ▶ Przeponowe naczynie solarne 18 l;
- ▶ Zestaw do podłączenia naczynia solarnego;
- ▶ Płyn solarny 30 l.

Do pakietu należy zamówić odpowiedni zestaw mocujący w zależności od pokrycia dachowego.

Pakiet	3 x Comfort 5000	Ilość	Cena katalogowa PLN (netto)
8734100538	Kolektor słoneczny FKC-2S	3	28 571,00
	Zasobnik WS 400-5 EPK 1 C	1	
	Stelaż podst., na dachu, -S	1	
	Stelaż rozsz., na dachu, -S	2	
	AGS10-2 dwudrogowa stacja solarna	1	
	B-sol100-2 regulator solarny	1	
	SAG 18 naczynie wzbiorcze solarne (18 l)	1	
	Płyn solarny 10 l (Tyfocor L 45/55%)	1	
	Płyn solarny 20 l (Tyfocor L45/55%)	1	
	AAS1 zestaw podł. do naczynia wzbiorczego	1	
	Zestaw. pot. hydr. dach skośny FKC-2S	1	

* Pakiet należy uzupełnić o dwa zestawy mocujące.

	Nr katalogowy	Nazwa artykułu	Ilość	Cena katalogowa PLN (netto)
	8718531024	Zestaw mocujący – łupek/gont	1	634,00
	8718531023	Zestaw mocujący – dachówka	1	634,00
	8718531025	Zestaw mocujący – blachodachówka	1	634,00



Płaski kolektor słoneczny SOLAR 5000 TF



2 x COMFORT 5000 Plus

Pakiet solarny z 2 płaskimi pionowymi kolektorami słonecznymi SO5000TF FKC-2S oraz biwalentnym zasobnikiem WS 300-5P1C. Pakiet dedykowany jest dla 3-4 użytkowników przy standardowym zapotrzebowaniu na c.w.u. Pakiet przeznaczony jest do współpracy z kotłami marki Bosch i marki Junkers. Dzięki algorytmowi Solar ControlUnit Inside i idealnej współpracy z kotłem gazowym marki Bosch i marki Junkers, zestaw pozwala maksymalnie wykorzystać energię słoneczną bez zbędnych startów kotła gazowego.

Skład:

- ▶ Dwa płaskie, pionowe kolektory SO5000TF FKC-2S o łącznej powierzchni 4,74 m²;
- ▶ Konstrukcja umożliwiająca montaż kolektorów na dachu skośnym;

- ▶ Połączenia hydrauliczne pomiędzy kolektorami;
- ▶ Połączenia hydrauliczne pola kolektorów (zasilanie, powrót, zaślepki);
- ▶ Zasobnik solarny 300 l;
- ▶ Dwu drogowa stacja solarna ze zintegrowanym separatorem i elektroniczną pompą;
- ▶ Moduł solarny MS100 pozwalający na komunikację pomiędzy instalacją solarną i kotłem marki Bosch i marki Junkers;
- ▶ Przeponowe naczynie solarne 18 l;
- ▶ Zestaw do podłączenia naczynia solarnego;
- ▶ Płyn solarny 20 l.

Do pakietu należy zamówić odpowiedni zestaw mocujący w zależności od pokrycia dachowego.

Pakiet	2 x Comfort 5000 Plus	Ilość	Cena katalogowa PLN (netto)
8734100539	Kolektor słoneczny FKC-2S	2	22 129,00
	Zasobnik WS 300-5P1C	1	
	Stelaż podst., na dachu, -S	1	
	Stelaż rozsz., na dachu, -S	1	
	AGS10-2 dwudrogowa stacja solarna	1	
	MS100 moduł solarny do sterowania c.w.u.	1	
	SAG 18 naczynie wzbiornicze solarne (18 l)	1	
	Płyn solarny 20 l (Tyfocor L45/55%)	1	
	AAS1 zestaw podł. do naczynia wzbiorniczego	1	
	Zestaw. poł. hydr. dach skośny FKC-2S	1	

* Pakiet należy uzupełnić o dwa zestawy mocujące.

	Nr katalogowy	Nazwa artykułu	Ilość	Cena katalogowa PLN (netto)
	8718531024	Zestaw mocujący – łupek/gont	1	634,00
	8718531023	Zestaw mocujący – dachówka	1	634,00
	8718531025	Zestaw mocujący – blachodachówka	1	634,00



Płaski kolektor słoneczny SOLAR 5000 TF



3 x COMFORT 5000 Plus

Pakiet solarny z 3 płaskimi pionowymi kolektorami słonecznymi SO5000TF FKC-2S oraz biwalentnym zasobnikiem WS 400-5EP1C. Pakiet dedykowany jest dla 4-5 użytkowników przy standardowym zapotrzebowaniu na c.w.u. Pakiet przeznaczony jest do współpracy z kotłami marki Bosch i marki Junkers. Dzięki algorytmowi Solar ControlUnit Inside i idealnej współpracy z kotłem gazowym marki Bosch i marki Junkers, zestaw pozwala maksymalnie wykorzystać energię słoneczną bez zbędnych startów kotła gazowego.

Skład:

- ▶ Trzy płaskie, pionowe kolektory SO5000TF FKC-2S o łącznej powierzchni 7,11 m²;
- ▶ Konstrukcja umożliwiająca montaż kolektorów na dachu skośnym;

- ▶ Połączenia hydrauliczne pomiędzy kolektorami;
- ▶ Połączenia hydrauliczne pola kolektorów (zasilanie, powrót, zaślepki);
- ▶ Zasobnik solarny 400 l;
- ▶ Dwu drogowa stacja solarna ze zintegrowanym separatorem i elektroniczną pompą;
- ▶ Moduł solarny MS100 pozwalający na komunikację pomiędzy instalacją solarną i kotłem marki Bosch i marki Junkers;
- ▶ Przeponowe naczynie solarne 18 l;
- ▶ Zestaw do podłączenia naczynia solarnego;
- ▶ Płyn solarny 30 l.

Do pakietu należy zamówić odpowiedni zestaw mocujący w zależności od pokrycia dachowego.

Pakiet	3 x Comfort 5000 Plus	Ilość	Cena katalogowa PLN (netto)
8734100540	Kolektor słoneczny FKC-2S	3	27 860,00
	Zasobnik WS 400-5 EPK 1 C	1	
	Stelaż podst., na dachu, -S	1	
	Stelaż rozsz., na dachu, -S	2	
	AGS10-2 dwudrogowa stacja solarna	1	
	B-sol100-2 regulator solarny	1	
	SAG 18 naczynie wzbiorcze solarne (18 l)	1	
	Płyn solarny 10 l (Tyfocor L 45/55%)	1	
	Płyn solarny 20 l (Tyfocor L45/55%)	1	
	AAS1 zestaw podł. do naczynia wzbiorczego	1	
	Zestaw. poł. hydr. dach skośny FKC-2S	1	

* Pakiet należy uzupełnić o dwa zestawy mocujące.

	Nr katalogowy	Nazwa artykułu	Ilość	Cena katalogowa PLN (netto)
	8718531024	Zestaw mocujący – łupek/gont	1	634,00
	8718531023	Zestaw mocujący – dachówka	1	634,00
	8718531025	Zestaw mocujący – blachodachówka	1	634,00



Nr katalogowy	Kategoria	Typ	Nazwa artykułu
8718530954	Kolektor słoneczny	FKC-2S	Pionowy kolektor słoneczny FKC-2S
8718531017	Montaż na dachu skośnym	FKA 5-2	Stelaż podst., na dachu, -S
8718531018		FKA 6-2	Stelaż rozsz., na dachu, -S
8718531625		FS 10-2	Zestaw połączeń hydr. na dach skośny
8718531024		FKA 9-2	Zestaw mocujący – łupek/gont
8718531023		FKA 3-2	Zestaw mocujący – dachówka
8718531025		FKA 4-2	Zestaw mocujący – blachodachówka
8718531031		Montaż na dachu płaskim/ fasadzie	FKF 3-2
8718531032	FKF 4-2		Stelaż rozsz., dach płaski, -S
8718531627	FS 12-2		Zest. poł. hydr. dach płaski do FKC-2s
7735600347	Stacja solarna	AGS 10E-2	AGS10E-2 pojedyncza stacja pompowa sol.
7735600349		AGS 10-2	AGS10-2 podwójna grupa pompowa solarna
7735600353		AGS 20-2	AGS20-2 podwójna grupa solarna
7738325439	Naczynia przeponowe	SAG 18	SAG 18 naczynie wzbiornicze solarne 18 l
7738325440		SAG 25	SAG 25 naczynie wzbiornicze solarne 25 l
7747010472	Naczynia wstępne	VSG 5	VSG 5 naczynie wstępne solarne 5 l
7747010473		VSG 12	VSG 12 naczynie wstępne solarne 12 l
8718531048	Akcesoria	ELT 5	Zestaw odpowietrznika
7739300434		FS6	Poł. hydrauliczne szeregowo rzędów
7739300331		AAS 1	AAS1 zestaw podł. do naczynia wzbiorniczego
7747009873		WMZ 3	Licznik ciepła
7735600123	Regulatory solarne	B-sol100-2	B-sol100-2 różnicowy regul. solarny c.w.u.
7738114089		CS200	CS200 regulator solarny do obsługi c.o. i c.w.u. (wymaga zastosowania modułu MS200)
7738101064	Moduły solarne	MS100	MS100 moduł solarny do sterowania c.w.u.
7738110124		MS200	MS200 moduł solarny do ster. c.o. i c.w.u
8718660881	Płyn solarny	SFF 20	SFF Tyfocor 20 l 45/55%
8718660880		SFF 10	SFF Tyfocor 10 l 45/55%
85103220	Zawór trójdrogowy przeta- czający	VS-SU	VS-SU zawór trójdrożny 1"
7747009880	Czujniki temperatury	TF 2	Kolektora
7735502289		RD 6,0 6000 12K	Podgrzewacza
7735500785	Podgrzewacze c.w.u.	WS 200-5P1C	Podgrzewacz ciepłej wody dwuwężownicowy, emaliowany o pojemności 190 litrów w kolorze srebrnym
7735501549		WS 200-5P1B	Podgrzewacz ciepłej wody dwuwężownicowy, emaliowany o pojemności 190 litrów w kolorze srebrnym
7735500788		WS 300-5P1C	Podgrzewacz ciepłej wody dwuwężownicowy, emaliowany o pojemności 290 litrów w kolorze srebrnym
8732928462		WS 310-5 EP 1 B	Podgrzewacz ciepłej wody dwuwężownicowy, emaliowany o pojemności 287 litrów w kolorze srebrnym, możliwe podłączenie grzałki, obudowa - metalowy płaszcz
8732935233		WS 310-5 EKP 1 B	Podgrzewacz ciepłej wody dwuwężownicowy, emaliowany o pojemności 287 litrów w kolorze srebrnym, możliwe podłączenie grzałki, obudowa - miękki płaszcz
7735501560		WS 400-5 EPK 1 C	Podgrzewacz ciepłej wody dwuwężownicowy, emaliowany o pojemności 370 litrów w kolorze srebrnym, możliwe podłączenie grzałki



Liczba kolektorów w rzędzie											Cena netto PLN
1	2	3	4	5	6	7	8	9	10		3 330,00
1	1	1	1	1	1	1	1	1	1	1	666,00
-	1	2	3	4	5	6	7	8	9		666,00
1	1	1	1	1	1	1	1	1	1	1	740,00
1	2	3	4	5	6	7	8	9	10		634,00
1	2	3	4	5	6	7	8	9	10		634,00
1	2	3	4	5	6	7	8	9	10		634,00
1	1	1	1	1	1	1	1	1	1	1	2 062,00
-	1	2	3	4	5	6	7	8	9		1 513,00
1	1	1	1	1	1	1	1	1	1	1	740,00
1	1	1	1	1	1	1	1	1	1	1	3 898,00
1	1	1	1	1	1	1	1	1	1	1	4 152,00
Maksymalnie dla dwóch rzędów po 10 kolektorów każdy											4 169,00
Dobór przeponowego naczynia solarnego wymaga profesjonalnych obliczeń											574,00
											656,00
Zalecane w przypadku pokrycia większego niż 60%											1 005,00
											1 443,00
1	1	1	1	1	1	1	1	1	1	1	723,00
= liczba rzędów -1											561,00
1	1	1	1	1	1	1	1	1	1	1	662,00
Opcja dla MS200 dla maksymalnie 30 kolektorów											2 184,00
											2 590,00
1 na instalację											1 074,00
											1 747,00
											2 827,00
Dobór ilości płynu wymaga profesjonalnych obliczeń											1 286,00
											559,00
Opcja dla MS200											1 144,00
											254,00
											553,00
1	-	-	-	-	-	-	-	-	-	-	6 006,00
1	-	-	-	-	-	-	-	-	-	-	7 410,00
-	1	-	-	-	-	-	-	-	-	-	7 958,00
-	1	-	-	-	-	-	-	-	-	-	10 946,00
-	1	-	-	-	-	-	-	-	-	-	10 668,00
-	-	1	-	-	-	-	-	-	-	-	9 915,00



Płaski kolektor słoneczny SOLAR 7000 TF



Opis produktu:

- ▶ Jedna z największych powierzchni zewnętrznych 2,55 m²;
- ▶ Powierzchnia apertury 2,43 m²;
- ▶ Najlepszy stosunek powierzchni apertury do powierzchni zewnętrznej;
- ▶ Montaż na dachach skośnych, płaskich oraz fasadach;
- ▶ Rury absorbera w układzie podwójnego meandra pozwalają na jednostronne szeregowe połączenie do 5 kolektorów;
- ▶ Miedziano-aluminiowy absorber pokryty wysokoselektywną powłoką nanoszoną w technologii PVD;
- ▶ Rama kolektora wykonana z włókna szklanego;
- ▶ Sprawność w odniesieniu do powierzchni apertury 79,4%.

2 x EXCELLENCE 7000

Pakiet solarny z 2 płaskimi pionowymi kolektorami słonecznymi SO7000TF FT226-2V oraz biwalentnym zasobnikiem WS 300-5P1C. Pakiet dedykowany jest dla 3-4 użytkowników przy dużym zapotrzebowaniu na c.w.u. Pakiet

przeznaczony jest do współpracy z obcymi kottami.

Skład:

- ▶ Dwa płaskie, pionowe kolektory SO7000TF FT226-2V o łącznej powierzchni 5,10 m²;
- ▶ Konstrukcja umożliwiająca montaż kolektorów na dachu skośnym;
- ▶ Połączenia hydrauliczne pomiędzy kolektorami;
- ▶ Połączenia hydrauliczne pola kolektorów (zasilanie, powrót, zaślepki);
- ▶ Zasobnik solarny 300 l;
- ▶ Dwu drogowa stacja solarna ze zintegrowanym separatorem i elektroniczną pompą;
- ▶ Regulator solarny, zintegrowany w stacji solarnej, pozwalający na modulację pracy pompy;
- ▶ Przeponowe naczynie solarne 18 l;
- ▶ Zestaw do podłączenia naczynia solarnego;
- ▶ Płyn solarny 20 l.

Do pakietu należy zamówić odpowiedni zestaw mocujący w zależności od pokrycia dachowego.

Pakiet	2 x Excellence 7000	Ilość	Cena katalogowa PLN (netto)
8734100541	Kolektor słoneczny FT226-2V	2	24 603,00
	Zasobnik WS 300-5P1C	1	
	Stelaż podst., na dachu, -S	1	
	Stelaż rozsz., na dachu, -S	1	
	AGS10-2 dwudrogowa stacja solarna	1	
	B-sol100-2 regulator solarny	1	
	SAG 18 naczynie wzbiorcze solarne (18 l)	1	
	Płyn solarny 20 l (Tyfocor L45/55%)	1	
	AAS1 zestaw podł. do naczynia wzbiorczego	1	
	Zestaw poł. hydraul. dach skośny FT226-2V	1	

* Pakiet należy uzupełnić o dwa zestawy mocujące.

	Nr katalogowy	Nazwa artykułu	Ilość	Cena katalogowa PLN (netto)
	8718531024	Zestaw mocujący – łupek/gont	1	634,00
	8718531023	Zestaw mocujący – dachówka	1	634,00
	8718531025	Zestaw mocujący – blachodachówka	1	634,00



Płaski kolektor słoneczny SOLAR 7000 TF



3 x EXCELLENCE 7000

Pakiet solarny z 3 płaskimi pionowymi kolektorami słonecznymi SO7000TF FT226-2V oraz biwalentnym zasobnikiem WS 400-5EP1C. Pakiet dedykowany jest dla 4-5 użytkowników przy dużym zapotrzebowaniu na c.w.u. Pakiet przeznaczony jest do współpracy z obcymi kotłami.

Skład:

- ▶ Trzy płaskie, pionowe kolektory SO7000TF FT226-2V o łącznej powierzchni 7,65 m²;
- ▶ Konstrukcja umożliwiająca montaż kolektorów na dachu skośnym;
- ▶ Połączenia hydrauliczne pomiędzy kolektorami;
- ▶ Połączenia hydrauliczne pola kolektorów

(zasilanie, powrót, zaślepki);

- ▶ Zasobnik solarny 400 l;
- ▶ Dwu drogowa stacja solarna ze zintegrowanym separatorem i elektroniczną pompą;
- ▶ Regulator solarny, zintegrowany w stacji solarnej, pozwalający na modulację pracy pompy;
- ▶ Przeponowe naczynie solarne 18 l;
- ▶ Zestaw do podłączenia naczynia solarnego;
- ▶ Płyn solarny 30 l.

Do pakietu należy zamówić odpowiedni zestaw mocujący w zależności od pokrycia dachowego.

Pakiet	3 x Excellence 7000	Ilość	Cena katalogowa PLN (netto)
8734100542	Kolektor słoneczny FT226-2V	3	30 819,00
	Zasobnik WS 400-5 EPK 1 C	1	
	Stelaż podst., na dachu, -S	1	
	Stelaż rozsz., na dachu, -S	2	
	AGS10-2 dwudrogowa stacja solarna	1	
	B-sol100-2 regulator solarny	1	
	SAG 18 naczynie wzbiornicze solarne (18 l)	1	
	Płyn solarny 10 l (Tyfocor L 45/55%)	1	
	Płyn solarny 20 l (Tyfocor L45/55%)	1	
	AAS1 zestaw podł. do naczynia wzbiorniczego	1	
	Zestaw pot. hydraul. dach skośny FT226-2V	1	

* Pakiet należy uzupełnić o dwa zestawy mocujące.

	Nr katalogowy	Nazwa artykułu	Ilość	Cena katalogowa PLN (netto)
	8718531024	Zestaw mocujący – łupek/gont	1	634,00
	8718531023	Zestaw mocujący – dachówka	1	634,00
	8718531025	Zestaw mocujący – blachodachówka	1	634,00



Płaski kolektor słoneczny BOSCH SOLAR 7000 TF



2 x EXCELLENCE 7000 Plus

Pakiet solarny z 2 płaskimi pionowymi kolektorami słonecznymi SO7000TF FT226-2V oraz biwalentnym zasobnikiem WS 300-5P1C. Pakiet dedykowany jest dla 3-4 użytkowników przy dużym zapotrzebowaniu na c.w.u. Pakiet przeznaczony jest

do współpracy z kotłami marki Bosch i marki Junkers. Dzięki algorytmowi Solar ControlUnit Inside i idealnej współpracy z kotłem gazowym marki Bosch i marki Junkers, zestaw pozwala maksymalnie wykorzystać energię słoneczną bez zbędnych startów kotła gazowego.

Skład:

- ▶ Dwa płaskie, pionowe kolektory SO7000TF FT226-2V o łącznej powierzchni 5,10 m²;
- ▶ Konstrukcja umożliwiająca montaż kolektorów na dachu skośnym;

- ▶ Połączenia hydrauliczne pomiędzy kolektorami;
- ▶ Połączenia hydrauliczne pola kolektorów (zasilanie, powrót, zaślepki);
- ▶ Zasobnik solarny 300 l;
- ▶ Dwu drogowa stacja solarna ze zintegrowanym separatorem i elektroniczną pompą;
- ▶ Moduł solarny MS100 pozwalający na komunikację pomiędzy instalacją solarną i kotłem marki Bosch i marki Junkers;
- ▶ Przeponowe naczynie solarne 18 l;
- ▶ Zestaw do podłączenia naczynia solarnego;
- ▶ Płyn solarny 20 l.

Do pakietu należy zamówić odpowiedni zestaw mocujący w zależności od pokrycia dachowego.

Pakiet	2 x Excellence 7000 Plus	Ilość	Cena katalogowa PLN (netto)
8734100543	Kolektor słoneczny FT226-2V	2	23 891,00
	Zasobnik WS 300-5P1C	1	
	Stelaż podst., na dachu, -S	1	
	Stelaż rozsz., na dachu, -S	1	
	AGS10-2 dwudrogowa stacja solarna	1	
	MS100 moduł solarny do sterowania c.w.u.	1	
	SAG 18 naczynie wzbiorcze solarne (18 l)	1	
	Płyn solarny 20 l (Tyfocor L45/55%)	1	
	AAS1 zestaw podł. do naczynia wzbiorczego	1	
	Zestaw poł. hydraul. dach skośny FT226-2V	1	

* Pakiet należy uzupełnić o dwa zestawy mocujące.

	Nr katalogowy	Nazwa artykułu	Ilość	Cena katalogowa PLN (netto)
	8718531024	Zestaw mocujący – łupek/gont	1	634,00
	8718531023	Zestaw mocujący – dachówka	1	634,00
	8718531025	Zestaw mocujący – blachodachówka	1	634,00



Płaski kolektor słoneczny BOSCH SOLAR 7000 TF



3 x EXCELLENCE 7000 Plus

Pakiet solarny z 3 płaskimi pionowymi kolektorami słonecznymi SO7000TF FT226-2V oraz biwalentnym zasobnikiem WS 400-5EP1C. Pakiet dedykowany jest dla 4-5 użytkowników przy dużym zapotrzebowaniu na c.w.u. Pakiet przeznaczony jest do współpracy z kotłami marki Bosch i marki Junkers. Dzięki algorytmowi Solar ControlUnit Inside i idealnej współpracy z kotłem gazowym marki Bosch i marki Junkers, zestaw pozwala maksymalnie wykorzystać energię słoneczną bez zbędnych startów kotła gazowego.

Skład:

- ▶ Trzy płaskie, pionowe kolektory SO7000TF FT226-2V o łącznej powierzchni 7,65 m²;
- ▶ Konstrukcja umożliwiająca montaż kolektorów na dachu skośnym;

- ▶ Połączenia hydrauliczne pomiędzy kolektorami;
- ▶ Połączenia hydrauliczne pola kolektorów (zasilanie, powrót, zaślepki);
- ▶ Zasobnik solarny 400 l;
- ▶ Dwu drogowa stacja solarna ze zintegrowanym separatorem i elektroniczną pompą;
- ▶ Moduł solarny MS100 pozwalający na komunikację pomiędzy instalacją solarną i kotłem marki Bosch i marki Junkers;
- ▶ Przeponowe naczynie solarne 18 l;
- ▶ Zestaw do podłączenia naczynia solarnego;
- ▶ Płyn solarny 30 l.

Do pakietu należy zamówić odpowiedni zestaw mocujący w zależności od pokrycia dachowego.

Pakiet	3 x Excellence 7000 Plus	Ilość	Cena katalogowa PLN (netto)
8734100544	Kolektor słoneczny FT226-2V	3	30 107,00
	Zasobnik WS 400-5 EPK 1 C	1	
	Stelaż podst., na dachu, -S	1	
	Stelaż rozsz., na dachu, -S	2	
	AGS10-2 dwudrogowa stacja solarna	1	
	MS100 moduł solarny do sterowania c.w.u.	1	
	SAG 18 naczynie wzbiorcze solarne (18 l)	1	
	Płyn solarny 10 l (Tyfocor L 45/55%)	1	
	Płyn solarny 20 l (Tyfocor L45/55%)	1	
	AAS1 zestaw podł. do naczynia wzbiorczego	1	
	Zestaw pot. hydraul. dach skośny FT226-2V	1	

* Pakiet należy uzupełnić o dwa zestawy mocujące.

	Nr katalogowy	Nazwa artykułu	Ilość	Cena katalogowa PLN (netto)
	8718531024	Zestaw mocujący – łupek/gont	1	634,00
	8718531023	Zestaw mocujący – dachówka	1	634,00
	8718531025	Zestaw mocujący – blachodachówka	1	634,00



Nr katalogowy	Kategoria	Typ	Nazwa artykułu
8718532870	Kolektor słoneczny	FT226-2V	Pionowy kolektor słoneczny FT226-2V
8718531017	Montaż na dachu skośnym	FKA 5-2	Stelaż podst., na dachu, -S
8718531018		FKA 6-2	Stelaż rozsz., na dachu, -S
8718590849		FS 13-2	Zestaw pot. hydraulicz. dach skośny FT226-2V
8718531024		FKA 9-2	Zestaw mocujący – łupek/gont
8718531023		FKA 3-2	Zestaw mocujący – dachówka
8718531025		FKA 4-2	Zestaw mocujący – blachodachówka
8718531031		Montaż na dachu płaskim/ fasadzie	FKF 3-2
8718531032	FKF 4-2		Stelaż rozsz., dach płaski, -S
8718590848	FS 14-2		Zestaw pot. hydraulicz. dach płaski FT226-2V
7735600347	Stacja solarna	AGS 10E-2	AGS10E-2 pojedyncza stacja pompowa sol.
7735600349		AGS 10-2	AGS10-2 podwójna grupa pompowa solarna
7735600353		AGS 20-2	AGS20-2 podwójna grupa solarna
7738325439	Naczynia przeponowe	SAG 18	SAG 18 naczynie wzbiorcze solarne 18 l
7738325440		SAG 25	SAG 25 naczynie wzbiorcze solarne 25 l
7747010472	Naczynia wstępne	VSG 5	VSG 5 naczynie wstępne solarne 5 l
7747010473		VSG 12	VSG 12 naczynie wstępne solarne 12 l
8718531048	Akcesoria	ELT 5	Zestaw odpow. dla rzędu kolekt. FT226-2V
7739300434		FS6	Zestaw pot. hydraulicz. dwóch rzędów
7739300331		AAS 1	AAS1 zestaw podł. do naczynia wzbiorczego
7747009873		WMZ 3	Licznik ciepła
7735600123	Regulatory solarne	B-sol100-2	B-sol100-2 różnicowy regul. solarny c.w.u.
7738114089		CS200	CS200 regulator solarny do obsługi c.o. i c.w.u. (wymaga zastosowania modułu MS200)
7738101064	Moduły solarne	MS100	MS100 moduł solarny do sterowania c.w.u.
7738110124		MS200	MS200 moduł solarny do ster. c.o. i c.w.u
8718660881	Płyn solarny	SFF 20	SFF Tyfocor 20 l 45/55%
8718660880		SFF 10	SFF Tyfocor 10 l 45/55%
85103220	Zawór trójdrogowy przełączający	VS-SU	VS-SU zawór trójdrożny 1"
7747009880	Czujniki temperatury	TF 2	Kolektora
7735502289		RD 6,0 6000 12K	Podgrzewacza
7735500785	Podgrzewacze c.w.u.	WS 200-5P1C	Podgrzewacz ciepłej wody dwuwężownicowy, emaliowany o pojemności 190 litrów w kolorze srebrnym
7735501549		WS 200-5P1B	Podgrzewacz ciepłej wody dwuwężownicowy, emaliowany o pojemności 190 litrów w kolorze srebrnym
7735500788		WS 300-5P1C	Podgrzewacz ciepłej wody dwuwężownicowy, emaliowany o pojemności 290 litrów w kolorze srebrnym
8732928462		WS 310-5 EP 1 B	Podgrzewacz ciepłej wody dwuwężownicowy, emaliowany o pojemności 287 litrów w kolorze srebrnym, możliwe podłączenie grzałki, obudowa - metalowy płaszcz
8732935233		WS 310-5 EKP 1 B	Podgrzewacz ciepłej wody dwuwężownicowy, emaliowany o pojemności 287 litrów w kolorze srebrnym, możliwe podłączenie grzałki, obudowa - miękkie płaszcz
7735501560		WS 400-5 EPK 1 C	Podgrzewacz ciepłej wody dwuwężownicowy, emaliowany o pojemności 370 litrów w kolorze srebrnym, możliwe podłączenie grzałki



Liczba kolektorów w rzędzie											Cena netto PLN
1	2	3	4	5	6	7	8	9	10		3 881,00
1	1	1	1	1	1	1	1	1	1	1	666,00
-	1	2	3	4	5	6	7	8	9		666,00
1	1	1	1	1	1	1	1	1	1	1	1 640,00
1	2	3	4	5	6	7	8	9	10		634,00
1	2	3	4	5	6	7	8	9	10		634,00
1	2	3	4	5	6	7	8	9	10		634,00
1	1	1	1	1	1	1	1	1	1	1	2 062,00
-	1	2	3	4	5	6	7	8	9		1 513,00
1	1	1	1	1	1	1	1	1	1	1	740,00
1	1	1	1	1	1	1	1	1	1	1	3 898,00
1	1	1	1	1	1	1	1	1	1	1	4 152,00
Maksymalnie dla dwóch rzędów po 10 kolektorów każdy											4 169,00
Dobór przeponowego naczynia solarnego wymaga profesjonalnego doboru											574,00
											656,00
Maksymalnie dla dwóch rzędów po 10 kolektorów każdy											1 005,00
Maksymalnie dla pięciu rzędów po 10 kolektorów każdy											1 443,00
1	1	1	1	1	1	1	1	1	1	1	723,00
= liczba rzędów -1											561,00
1	1	1	1	1	1	1	1	1	1	1	662,00
Opcja dla MS200 dla maksymalnie 30 kolektorów											2 184,00
											2 590,00
1 na instalację											1 074,00
											1 747,00
											2 827,00
Dobór ilości płynu wymaga profesjonalnych obliczeń											1 286,00
											559,00
Opcja dla MS200											1 144,00
											254,00
											553,00
1	-	-	-	-	-	-	-	-	-	-	6 006,00
1	-	-	-	-	-	-	-	-	-	-	7 410,00
-	1	-	-	-	-	-	-	-	-	-	7 958,00
-	1	-	-	-	-	-	-	-	-	-	10 946,00
-	1	-	-	-	-	-	-	-	-	-	10 668,00
-	-	1	-	-	-	-	-	-	-	-	9 915,00



ROZDZIAŁ 5

POMPY CIEPŁA

- **COMPRESS 6800i/5800i AW**
- **COMPRESS 3800i AW**
- **COMPRESS 7000i AW**
- **COMPRESS 3000 AWS**
- **COMPRESS 5000 AW**
- **COMPRESS 3000 AWP**
- **COMPRESS 7800i LW**
- **COMPRESS 6000 LW**
- **IVT GEO**



Pompa ciepła powietrze-woda Compress 6800/5800i AW

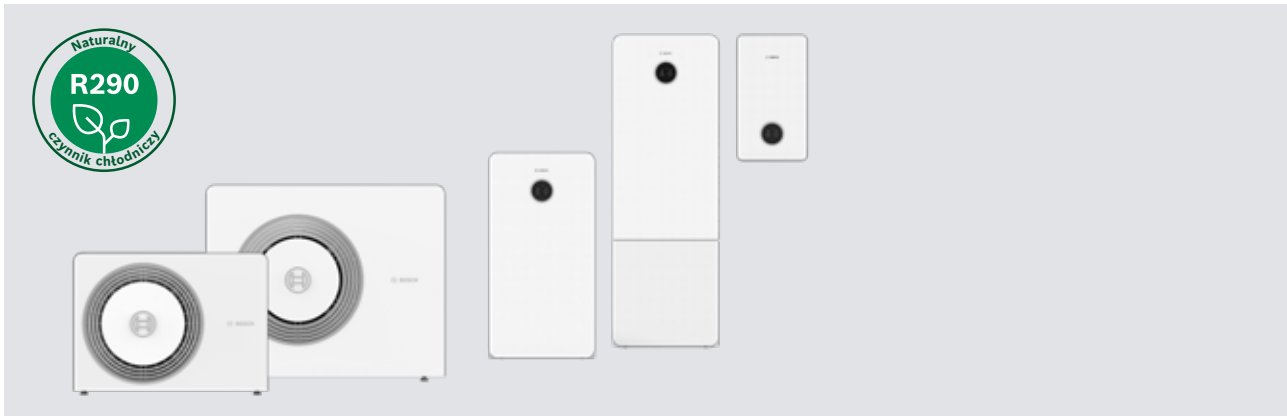

Opis produktu:

- ▶ pompa powietrze-woda monoblok
- ▶ bazuje na naturalnym, przyjaznym dla środowiska czynnikiem chłodniczym R290 (propan)
- ▶ 5 mocy grzewczych 4, 5, 7, 10 i 12 kW (A-7/W35) – jednostki zewnętrzne jednofazowe
- ▶ technologia inwerterowa - modulowana moc grzewcza
- ▶ funkcja grzania, chłodzenia i c.w.u.
- ▶ temperatura zasilania do 75°C
- ▶ minimalna temperatura powietrza -22°C
- ▶ wyjątkowa cicha praca – ciśnienie akustyczne poniżej 30 dB(A)* w trybie cichym
- ▶ pompy ciepła o najwyższej klasie energetycznej A+++ dla temp. zasilania 35°C
- ▶ sprężarka rotacyjna
- ▶ kabel grzewczy w wannie ociekowej
- ▶ unikalny design jednostki wewnętrznej – szklany design wersja CS6800i AW, dostępna również wersja w obudowie metalowej (CS5800i AW) w kolorze białym
- ▶ 3 warianty modułu wewnętrznego
 - 1) CS6800/5800i AW E – **wersja wisząca z grzałką**
 - 2) CS6800/5800i AW M – **wersja stojąca z zasobnikiem c.w.u i mikro-buforem i grzałką**
 - 3) CS6800/5800i AW MB – **wersja stojąca ze zbiornikiem buforowym i grzałką**
- ▶ wyposażenie: pompy obiegowe, grzałka maks. 9 kW, zawór 3-D c.o./c.w.u., naczynie przeponowe (oprócz wersji E), zawór z filtrem, czujnik temp. zewnętrznej i zasilania
- ▶ 5 calowy, kolorowy, dotykowy regulator UI 800 z wizualizacją parametrów
- ▶ wbudowany moduł Connect-Key do komunikacji przez Internet w wersji CS6800i AW; w wersji CS5800i AW dostępny jako akcesoria
- ▶ sterownie za pomocą bezpłatnej aplikacji HomeCom Easy
- ▶ urządzenie dostępne do monitorowania w programie HomeCome Pro
- ▶ współpraca z nowymi lub istniejącymi instalacjami grzewczymi
- ▶ współpraca z rekuperatorem V4000 CC i V5001 C (jeden wspólny regulator w pompie ciepła)
- ▶ kompaktowe wymiary
- ▶ łatwy transport - specjalne pasy transportowe z zakresie dostawy jednostki zewnętrznej
- ▶ szybki montaż – różne warianty modułów wewnętrznych i bogate wyposażenie
- ▶ współpraca z instalacją fotowoltaiczną

*- w odległości 3 m od urządzenia

Opis oznaczeń:

- | | |
|---------------------|--|
| CS | – pompa ciepła |
| 6/ 5 | – wartość klasyfikacyjna (6 – front ze szkła akrylowego, 5 – metalowy front) |
| 8 | – wersja regulatora (800) |
| 00 | – generacja |
| i | – możliwość sterowania przez internet |
| AW | – powietrze-woda |
| 4 / 5 / 7 / 10 / 12 | – przybliżona moc grzewcza A-7/W35 |
| O | – ustawienie jednostki zewnętrznej - na zewnątrz (Outdoor) |
| R | – Rewersyjna (dostępna funkcja chłodzenia) |
| E | – jednostka wewnętrzna wisząca z grzałką |
| M | – jednostka wewnętrzna stojąca z zasobnikiem c.w.u. |
| MB | – jednostka wewnętrzna stojąca z zbiornikiem buforowym |
| S / T | – jednostka zewnętrzna jednofazowa (S), trójfazowa (T) |



Pompa ciepła powietrze-woda Compress 6800/5800i AW

Nazewnictwo	Moduł internetowy	Zasobnik c.w.u.	Szklany design	Metalowy design	Zbiornik buforowy	Naczynie przepływowe c.o.	Dogrzewacz elektryczny	Zawór 3D c.o./c.w.u.	Pompa ob. pierwotna	Pompa ob. wtórna
CS6800i AW E	Tak	Nie	Tak	Nie	Nie	Nie	Tak	Tak	Tak	Nie
CS5800i AW E	Nie	Nie	Nie	Tak	Nie	Nie	Tak	Tak	Tak	Nie
CS6800i AW M	Tak	Tak	Tak	Nie	Tak (16l)	Tak	Tak	Tak	Tak	Tak
CS5800i AW M	Nie	Tak	Nie	Nie	Tak (16l)	Tak	Tak	Tak	Tak	Tak
CS6800i AW MB	Tak	Nie	Tak	Tak	Tak (70l)	Tak	Tak	Tak	Tak	Tak
CS5800i AW MB	Nie	Nie	Nie	Nie	Tak (70l)	Tak	Tak	Tak	Tak	Tak

Nazewnictwo	Dostępna ilość obiegów grzewczych	Uwagi
CS6800i AW E	1	Obieg grzewczy 2, 3 i 4 wymaga zastosowania modułu MM100
CS5800i AW E	1	Obieg grzewczy 2, 3 i 4 wymaga zastosowania modułu MM100
CS6800i AW M	1	Dostępny tylko jeden obieg grzewczy (budowany bufor i pompa ob. za buforem)
CS5800i AW M	1	Dostępny tylko jeden obieg grzewczy (budowany bufor i pompa ob. za buforem)
CS6800i AW MB	1	Obieg grzewczy 2 wymaga zastosowania akcesorium 8738214756 i modułu MM100
CS5800i AW MB	1	Obieg grzewczy 2 wymaga zastosowania akcesorium 8738214756 i modułu MM100



Compress 6800/5800i AW E

**Compress 6800i AW ORE pakiet monoenergetyczny (z grzałką)
z ściennym wiszącym modułem wewnętrznym z białym frontem
ze szkła akrylowego, moduł internetowy zintegrowany**

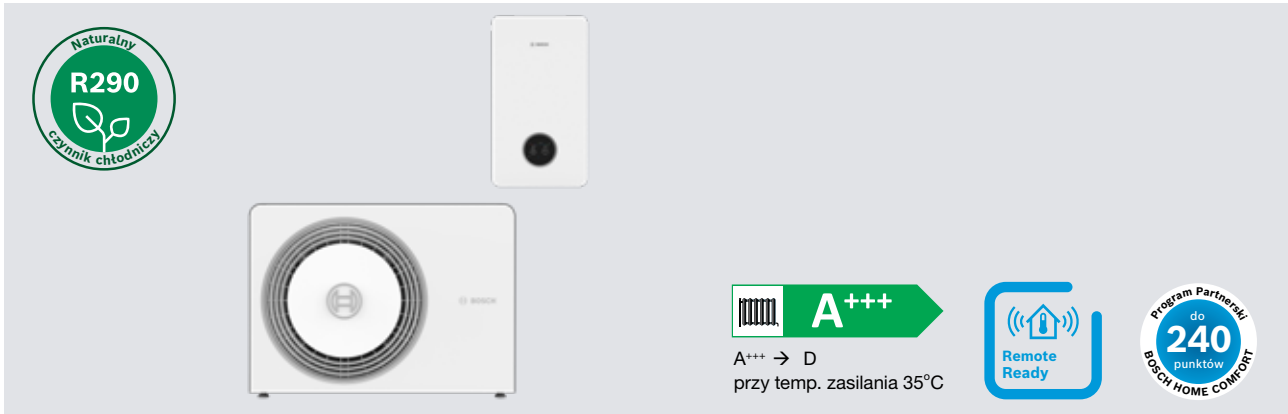

Zastosowanie:

- ▶ Ogrzewanie c.o.;
- ▶ Podgrzewanie c.w.u.;
- ▶ Chłodzenie; ¹⁾

	Nr katalogowy	Nazwa artykułu	Moc grzewcza A2/W35 A-7/W35	Klasa efektywności 55°C	Cena katalogowa PLN (netto)
	7738602326	CS6800iAW 4 ORE-S	4,3	 A+++ → G	57 544,00
			3,9		
	7738602327	CS6800iAW 5 ORE-S	6,4	 A+++ → G	60 014,00
		5,4			
	7738602328	CS6800iAW 7 ORE-S	7,1	 A+++ → G	61 974,00
	7738602791	CS6800iAW 10 ORE-T	11,6	 A+++ → G	66 007,00
	7738602792	CS6800iAW 12 ORE-T	12,6	 A+++ → G	69 981,00
		11,5			

¹⁾ Wymagany regulator CR11 lub CR11H

Elementy pakietu:

- ▶ Pompa ciepła;
- ▶ Moduł wewnętrzny ścienny wiszący do pomp ciepła;
- ▶ Kolorowy, dotykowy regulator pompy ciepła UI800;
- ▶ Stopniowana grzałka elektryczna o mocy 9 kW;
- ▶ Czujnik temperatury: zewnętrznej, zasilania;
- ▶ Pompa obiegowa klasy A;
- ▶ Listwa montażowa;
- ▶ Zawór trójdrogowy c.o./c.w.u.;
- ▶ Zawór filtrem;
- ▶ Wbudowana taca ociekowa skroplin;
- ▶ Zawór bezpieczeństwa c.o.;
- ▶ Manometr;
- ▶ Bezprzewodowy moduł internetowy;
- ▶ Szablon montażowy;



Compress 5800i AW ORE pakiet monoenergetyczny (z grzałką) z ściennym wiszącym modułem wewnętrznym z metalowym, białym frontem

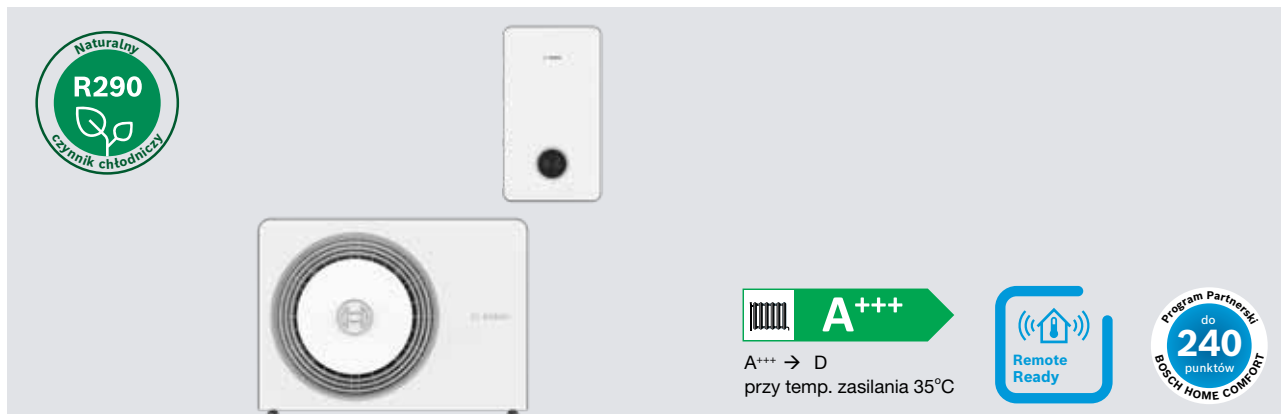

Zastosowanie:

- ▶ Ogrzewanie c.o.;
- ▶ Podgrzewanie c.w.u.;
- ▶ Chłodzenie;¹⁾

	Nr katalogowy	Nazwa artykułu	Moc grzewcza A2/W35 A-7/W35	Klasa efektywności 55°C	Cena katalogowa PLN (netto)
	7738602685	CS5800iAW 4 ORE-S	4,3	A+++ → G	55 819,00
			3,9		
	7738602686	CS5800iAW 5 ORE-S	6,4	A+++ → G	58 289,00
		5,4			
	7738602687	CS5800iAW 7 ORE-S	7,1	A+++ → G	60 249,00
	7738602688	CS5800iAW 10 ORE-T	11,6	A+++ → G	64 283,00
	7738602689	CS5800iAW 12 ORE-T	12,6	A+++ → G	68 257,00
		11,5			

¹⁾ Wymagany regulator CR11 lub CR11H

Elementy pakietu:

- ▶ Pompa ciepła;
- ▶ Moduł wewnętrzny ścienny wiszący do pomp ciepła;
- ▶ Kolorowy, dotykowy regulator pompy ciepła UI800;
- ▶ Stopniowana grzałka elektryczna o mocy 9 kW;
- ▶ Czujnik temperatury: zewnętrznej, zasilania;
- ▶ Pompa obiegowa klasy A;
- ▶ Listwa montażowa;
- ▶ Zawór trójdrogowy c.o./c.w.u.;
- ▶ Zawór filtrem;
- ▶ Wbudowana taca ociekowa skroplin;
- ▶ Zawór bezpieczeństwa c.o.;
- ▶ Manometr;
- ▶ Szablon montażowy;



Compress 6800/5800i AW M

Compress 6800i AW M pakiet monoenergetyczny (z grzałką) ze stojącym modułem wewnętrznym z białym frontem ze szkła akrylowego, wyposażonym w zasobnik c.w.u. 170 l i mikro-bufor, wyposażonym w zasobnik c.w.u. 170 l i mikro-bufor, moduł internetowy zintegrowany



Zastosowanie:

- ▶ Ogrzewanie c.o.;
- ▶ Podgrzewanie c.w.u.;
- ▶ Chłodzenie;¹⁾

	Nr katalogowy	Nazwa artykułu	Moc grzewcza A2/W35 A-7/W35	Klasa efektywności 55°C	Cena katalogowa PLN (netto)
	7738602323	CS6800iAW 4 ORM-S	4,3		80 511,00
			3,9	A+++ → G	
	7738602324	CS6800iAW 5 ORM-S	6,4		82 981,00
	7738602325	CS6800iAW 7 ORM-S	5,4		84 940,00
			7,1	A+++ → G	
	7738602786	CS6800iAW 10 ORM-T	11,6		88 974,00
			9,6	A+++ → G	
	7738602787	CS6800iAW 12 ORM-T	12,6		92 948,00
			11,5	A+++ → G	

¹⁾ Wymagany regulator CR11 lub CR11H

Elementy pakietu:

- ▶ Pompa ciepła;
- ▶ Moduł wewnętrzny stojący z zasobnikiem c.w.u. 170 l i mikro-buforem 16 l;
- ▶ Kolorowy, dotykowy regulator pompy ciepła UI800;
- ▶ Stopniowana grzałka elektryczna o mocy 9 kW;
- ▶ Czujnik temperatury: zewnętrznej, zasilania, czujnik c.w.u.;
- ▶ Wbudowane 2 pompy obiegowe klasy A;
- ▶ Naczynie przeponowe c.o. 17 l;
- ▶ Zawór trójdrogowy c.o./c.w.u.;
- ▶ Zawór filtrem;
- ▶ Wbudowana taca ociekowa skroplin;
- ▶ Zawór bezpieczeństwa c.o.;
- ▶ Manometr;
- ▶ Bezprzewodowy moduł internetowy;



Compress 5800i AW M pakiet monoenergetyczny (z grzałką) ze stojącym modułem wewnętrznym z metalowym, białym frontem wyposażonym w zasobnik c.w.u. 170 l i mikro-bufor



Zastosowanie:

- ▶ Ogrzewanie c.o.;
- ▶ Podgrzewanie c.w.u.;
- ▶ Chłodzenie; ¹⁾

	Nr katalogowy	Nazwa artykułu	Moc grzewcza A2/W35 A-7/W35	Klasa efektywności 55°C	Cena katalogowa PLN (netto)
	7738602680	CS5800iAW 4 ORM-S	4,3		77 011,00
			3,9	A+++ → G	
	7738602681	CS5800iAW 5 ORM-S	6,4		79 481,00
			5,4	A+++ → G	
	7738602682	CS5800iAW 7 ORM-S	7,1		81 441,00
			6,7	A+++ → G	
	7738602683	CS5800iAW 10 ORM-T	11,6		85 475,00
			9,6	A+++ → G	
	7738602684	CS5800iAW 12 ORM-T	12,6		89 449,00
11,5	A+++ → G				

¹⁾ Wymagany regulator CR11 lub CR11H

Elementy pakietu:

- ▶ Pompa ciepła;
- ▶ Moduł wewnętrzny stojący z zasobnikiem c.w.u. 170 l i mikro-buforem 16 l;
- ▶ Kolorowy, dotykowy regulator pompy ciepła UI800;
- ▶ Stopniowana grzałka elektryczna o mocy 9 kW;
- ▶ Czujnik temperatury: zewnętrznej, zasilania, czujnik c.w.u.;
- ▶ Wbudowane 2 pompy obiegowe klasy A;
- ▶ Naczynie przeponowe c.o. 17 l;
- ▶ Zawór trójdrogowy c.o./c.w.u.;
- ▶ Zawór filtrem;
- ▶ Wbudowana taca ociekowa skroplin;
- ▶ Zawór bezpieczeństwa c.o.;
- ▶ Manometr;



Compress 6800/5800i AW MB

**Compress 6800i AW MB pakiet monoenergetyczny (z grzałką)
ze stojącym modułem wewnętrznym z białym frontem ze szkła akrylowego,
wyposażonym w zbiornik buforowy 70 l, moduł internetowy zintegrowany**



Zastosowanie:

- ▶ Ogrzewanie c.o.;
- ▶ Podgrzewanie c.w.u.;
- ▶ Chłodzenie; ¹⁾

	Nr katalogowy	Nazwa artykułu	Moc grzewcza A2/W35 A-7/W35	Klasa efektywności 55°C	Cena katalogowa PLN (netto)
	7738602329	CS6800iAW 4 ORMB-S	4,3 3,9	 A+++ → G	71 504,00
	7738602330	CS6800iAW 5 ORMB-S	6,4 5,4	 A+++ → G	73 974,00
	7738602331	CS6800iAW 7 ORMB-S	7,1 6,7	 A+++ → G	75 933,00
	7738602796	CS6800iAW 10 ORMB-T	11,6 9,6	 A+++ → G	79 967,00
	7738602797	CS6800iAW 12 ORMB-T	12,6 11,5	 A+++ → G	83 941,00

¹⁾ Wymagany regulator CR11 lub CR11H

Elementy pakietu:

- ▶ Pompa ciepła;
- ▶ Moduł wewnętrzny stojący ze zbiornikiem buforowym 70 l;
- ▶ Kolorowy, dotykowy regulator pompy ciepła UI800;
- ▶ Stopniowana grzałka elektryczna o mocy 9 kW;
- ▶ Czujnik temperatury: zewnętrznej, zasilania;
- ▶ Wbudowane 2 pompy obiegowe klasy A;
- ▶ Naczynie przeponowe c.o. 17 l;
- ▶ Zawór trójdrogowy c.o./c.w.u.;
- ▶ Zawór filtrem;
- ▶ Wbudowana taca ociekowa skroplin;
- ▶ Zawór bezpieczeństwa c.o.;
- ▶ Manometr;
- ▶ Bezprzewodowy moduł internetowy;



Compress 5800i AW MB pakiet monoenergetyczny (z grzałką) ze stojącym modułem wewnętrznym z metalowym, białym frontem wyposażonym w zbiornik buforowy 70 l

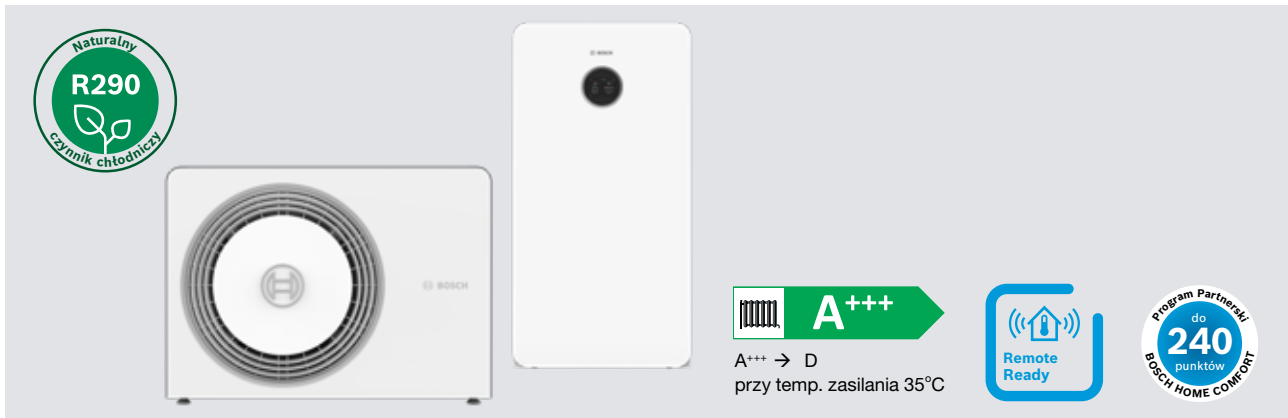

Zastosowanie:

- ▶ Ogrzewanie c.o.;
- ▶ Podgrzewanie c.w.u.;
- ▶ Chłodzenie;¹⁾

	Nr katalogowy	Nazwa artykułu	Moc grzewcza A2/W35 A-7/W35	Klasa efektywności 55°C	Cena katalogowa PLN (netto)
	7738602612	CS5800iAW 4 ORMB-S	4,3 3,9	 A+++ → G	68 941,00
	7738602613	CS5800iAW 5 ORMB-S	6,4 5,4	 A+++ → G	71 411,00
	7738602614	CS5800iAW 7 ORMB-S	7,1 6,7	 A+++ → G	73 371,00
	7738602693	CS5800iAW 10 ORMB-T	11,6 9,6	 A+++ → G	77 404,00
	7738602694	CS5800iAW 12 ORMB-T	12,6 11,5	 A+++ → G	81 378,00

¹⁾ Wymagany regulator CR11 lub CR11H

Elementy pakietu:

- ▶ Pompa ciepła;
- ▶ Moduł wewnętrzny stojący ze zbiornikiem buforowym 70 l;
- ▶ Kolorowy, dotykowy regulator pompy ciepła UI800;
- ▶ Stopniowana grzałka elektryczna o mocy 9 kW;
- ▶ Czujnik temperatury: zewnętrznej, zasilania;
- ▶ Wbudowane 2 pompy obiegowe klasy A;
- ▶ Naczynie przeponowe c.o. 17 l;
- ▶ Zawór trójdrogowy c.o./c.w.u.;
- ▶ Zawór filtrem;
- ▶ Wbudowana taca ociekowa skroplin;
- ▶ Zawór bezpieczeństwa c.o.;
- ▶ Manometr;



AKCESORIA - AUTOMATYKA

	Nr katalogowy	Nazwa artykułu	Cena katalogowa PLN (netto)
	7738112963	CR11 regulator pokojowy z wyświetlaczem, do montażu na ścianie, bez programowania czasowego, do jednego obiegu grzewczego; klasa efektywności regulatora V	491,00
	7738112972	CR11H regulator pokojowy z wyświetlaczem, do montażu na ścianie, bez programowania czasowego, do jednego obiegu grzewczego, z wbudowanym czujnikiem wilgotności względnej; klasa efektywności regulatora V	587,00
	7738113392	MM100 moduł do sterowania obiegiem grzewczym z pompą obiegową i zaworem mieszającym; w zakresie dostawy czujnik temperatury mieszacza	1 571,00
	7738101064	MS100 moduł solarny do przygotowania c.w.u.; w zakresie dostawy 1 czujnik TS1 kolektora i 1 czujnik TS2 zasobnika c.w.u.	1 747,00
	7738112943	CR 20 RF pokojowy regulator bezprzewodowy z pomiarem temperatury pokojowej i wilgotności, możliwość zastosowania tylko na jednym obiegu grzewczym; Komunikacja z pompą ciepła tylko poprzez Connect-Key K40RF (sieć radiowa); tylko do pomp ciepła serii CS6800/5800i AW oraz CS7800 LW	846,00
	7738112961	RT800 pokojowy regulator przewodowy z kolorowym wyświetlaczem, z pomiarem temperatury pokojowej i wilgotności; możliwość zastosowania na każdym obiegu grzewczym; max. ilość regulatorów 4 szt.; tylko do pomp ciepła serii CS6800/5800i AW oraz CS7800 LW	844,00
	7738113964	THIW termostat pokojowy Bosch, do sterowania siłownikiem ON/OFF ogrzewania podłogowego 230V; możliwość zastosowania do 16 termostatów w jednym systemie grzewczym (w jednym obiegu grzewczym); komunikacja z pompą ciepła tylko poprzez Connect-Key K30RF lub K40RF (sieć radiowa); tylko do pomp ciepła serii CS6800/5800i AW oraz CS7800 LW	734,00
	7738114013	Connect-Key K40RF bezprzewodowy moduł sterowania pompy ciepła przez internet; wymagany tylko przy CS5800i AW	2 093,00

AKCESORIA

	Nr katalogowy	Nazwa artykułu	Cena katalogowa PLN (netto)
	8738214739	INPA 200-400 – zestaw podłączeniowy: - 2 x przedłużane karbowane węże ze stali nierdzewnej 1” - długość 200-400 mm - 4 płaskie uszczelki - bez izolacji	651,00
	8738214740	INPA 500-1000 – zestaw podłączeniowy: - 2 x przedłużane karbowane węże ze stali nierdzewnej 1” - długość 500-1000 mm - 4 płaskie uszczelki - bez izolacji	783,00
	8738214741	KONS4-7NW – konsola naziemna do pompy ciepła (jednostka zewnętrzna): 4 / 5 / 7; wysokość 40 cm	2 432,00
	8738214742	POK4-7BO – pokrywy do konsoli w designie pompy ciepła; do pomp ciepła 4 / 5 / 7	1 876,00
	8738214744	KONS10-12NW – konsola naziemna do pompy ciepła (jednostka zewnętrzna): 10 / 12; wysokość 40 cm	2 462,00
	8738214745	POK10-12BO – pokrywy do konsoli w designie pompy ciepła; do pomp ciepła 10 / 12	1 926,00



AKCESORIA

	Nr katalogowy	Nazwa artykułu	Cena katalogowa PLN (netto)
	8750743753	KONS4-7 – konsola ścienna do montażu naściennego do pomp ciepła 4 / 5 / 7	2 432,00
	7738345650	Stelaż fundamentowy (szczegóły patrz rozdział 7)	2 563,00
	8738214418	ZC – zestaw do cyrkulacji ciepłej wody; wyprofilowana rura pozwalająca na cyrkulację w zasobniku c.w.u., bez zaburzania stratyfikacji; tylko do jednostki wewnętrznej z wbudowanym zasobnikiem ciepłej wody (wersja M)	240,00
	8738214756	ZR2 – hydrauliczny zestaw rozszerzający o drugi obieg grzewczy do modułu wewnętrznego MB	1 366,00
	7747204698	MD1 (MK2) - przylgowy czujnik wykraplania wilgoci, długość 10 m; możliwość zastosowania maks. 5 szt.	449,00
	8738206183	KCAN15 - przewód komunikacyjny; 15 m	639,00
	8738206184	KCAN30 – przewód komunikacyjny; 30m	1 146,00
	8738214748	KG2,5 – kabel grzewczy o długości 2,5m	285,00
	8738214749	KG3,5 – kabel grzewczy o długości 3,5m	290,00
	8738214750	KG5,5 – kabel grzewczy o długości 5,5m	381,00
	8738214736	OPGK - Ostoną przyłącza do gruntu (krótka) – ostona z izolacją do rur przesyłowych wychodzących z gruntu, kiedy pompa ciepła stoi bezpośrednio na gruncie - z ramą montażową do jednostek zewnętrznych CS5800i AW oraz CS6800i AW - kolor srebrny	2 285,00
	8738214737	OPS - Ostoną przyłącza do ściany – ostona z izolacją do rur przesyłowych wychodzących ze ściany budynku; - długość ostony regulowana w zakresie 200-400 mm - z ramą montażową do jednostek zewnętrznych CS5800i AW oraz CS6800i AW - kolor srebrny	2 013,00
	8738214738	OPGD - Ostoną przyłącza do gruntu (długa) – ostona z izolacją do rur przesyłowych wychodzących z gruntu, kiedy pompa ciepła stoi na konsoli naziemnej - z ramą montażową do jednostek zewnętrznych CS5800i AW oraz CS6800i AW - kolor srebrny	3 087,00



	Nr katalogowy	Nazwa artykułu	Cena katalogowa PLN (netto)
	7738330165	Separator magnetyczny z izolacją, przyłącze zaciskowe, średnica 22 mm, PN6*	1 161,00
	7738330166	Separator magnetyczny z izolacją, przyłącze zaciskowe, średnica 28 mm, PN6*	1 255,00
	7738330167	Separator magnetyczny z izolacją, gwint wewnętrzny 3/4", PN6*	1 106,00
	7738330168	Separator magnetyczny z izolacją, gwint wewnętrzny 1", PN6*	1 221,00
	7738330169	Separator magnetyczny z izolacją, gwint wewnętrzny 1 1/4", PN10*	2 139,00
	7738330170	Separator magnetyczny z izolacją, gwint wewnętrzny 1 1/2", PN10*	2 347,00
	7738330171	Separator magnetyczny z izolacją, gwint wewnętrzny 2", PN10*	3 967,00
	7738330179	Separator powietrza z izolacją, przyłącze zaciskowe, średnica 22mm, PN6*	886,00
	7738330180	Separator powietrza z izolacją, przyłącze zaciskowe, średnica 28mm, PN6*	937,00
	7738330181	Separator powietrza z izolacją, gwint wewnętrzny 3/4", PN6*	839,00
	7738330182	Separator powietrza z izolacją, gwint wewnętrzny 1", PN6*	856,00
	7738330183	Separator powietrza z izolacją, gwint wewnętrzny 1 1/4", PN10*	1 277,00
	7738330184	Separator powietrza z izolacją, gwint wewnętrzny 1 1/2", PN10*	1 353,00
	7738330185	Separator powietrza z izolacją, gwint wewnętrzny 2", PN10*	1 805,00



AKCESORIA

	Nr katalogowy	Nazwa artykułu	Cena katalogowa PLN (netto)
	7738330143	Zestaw do demineralizacji wody P2000*	4 116,00
	7738330144	Zestaw do demineralizacji wody P4000*	4 593,00
	7738330146	Zestaw do demineralizacji wody P8000*	6 839,00
	7738330147	Zestaw do demineralizacji wody P16000*	9 355,00

* Więcej informacji patrz rozdział: Automatyka, sterowanie i osprzęt

AKCESORIA – ZASOBNIKI I BUFORY

	Nr katalogowy	Nazwa artykułu	Klasa efektywności	Cena katalogowa PLN (netto)
	7716842685	SWDP 200-2 O 2 C – podgrzewacz do c.w.u. stojący, o podstawie kwadratowej, ze stali nierdzewnej z jedną węzownicą do pomp ciepła o pojemności 185 litry. Biały front ze szkła akrylowego komponuje się z obudową pompy ciepła. UWAGA: zasobnik należy doposażyć w zestaw czujników temperatury c.w.u. BASIC 2xR40 SST (7716842691)	C A+ → F	16 364,00
	7716842675	SWDP 300-2 O 2 C - podgrzewacz do c.w.u. stojący, o podstawie kwadratowej, ze stali nierdzewnej z jedną węzownicą do pomp ciepła o pojemności 291 litrów. Biały front ze szkła akrylowego komponuje się z obudową pompy ciepła. UWAGA: zasobnik należy doposażyć w zestaw czujników temperatury c.w.u. BASIC 2xR40 SST (7716842691)	C A+ → F	21 311,00
	7716842666	SWDP 200-2 O C – podgrzewacz do c.w.u. stojący, o podstawie kwadratowej, ze stali nierdzewnej z jedną węzownicą do pomp ciepła o pojemności 185 litry. Biały, metalowy front komponuje się ze metalową obudową pompy ciepła. UWAGA: zasobnik należy doposażyć w zestaw czujników temperatury c.w.u. BASIC 2xR40 SST (7716842691)	C A+ → F	14 245,00
	7716842660	SWDP 300-2 O C – podgrzewacz do c.w.u. stojący, o podstawie kwadratowej, ze stali nierdzewnej z jedną węzownicą do pomp ciepła o pojemności 291 litrów. Biały, metalowy front komponuje się ze metalową obudową pompy ciepła. UWAGA: zasobnik należy doposażyć w zestaw czujników temperatury c.w.u. BASIC 2xR40 SST (7716842691)	C A+ → F	18 131,00
	8735100641	WH 290 LP1 B – stojący, cylindryczny, emaliowany podgrzewacz c.w.u. do pomp ciepła z jedną węzownicą UWAGA: zasobnik należy doposażyć w czujnik temperatury c.w.u.	B A+ → F	11 854,00
	8735100642	WH 370 LP1 B – stojący, cylindryczny, emaliowany podgrzewacz c.w.u. do pomp ciepła z jedną węzownicą UWAGA: zasobnik należy doposażyć w czujnik temperatury c.w.u.	B A+ → F	13 771,00
	8735100643	WH 400 LP1 B – stojący, cylindryczny, emaliowany podgrzewacz c.w.u. do pomp ciepła z jedną węzownicą UWAGA: zasobnik należy doposażyć w czujnik temperatury c.w.u.	B A+ → F	16 297,00
	8735100644	WH 450 LP1 B – stojący, cylindryczny, emaliowany podgrzewacz c.w.u. do pomp ciepła z jedną węzownicą UWAGA: zasobnik należy doposażyć w czujnik temperatury c.w.u.	B A+ → F	15 076,00



AKCESORIA – ZASOBNIKI I BUFORY

	Nr katalogowy	Nazwa artykułu	Klasa efektywności	Cena katalogowa PLN (netto)
	8732921683	WPS390-1 EP 1 C – stojący, cylindryczny, emaliowany podgrzewacz c.w.u. z dwiema węzownicami do pomp ciepła UWAGA: zasobnik należy doposażyć w czujnik temperatury c.w.u.	 A+ → F	14 391,00
	8732921685	WPS490-1 EP 1 C – stojący, cylindryczny, emaliowany podgrzewacz c.w.u. z dwiema węzownicami do pomp ciepła UWAGA: zasobnik należy doposażyć w czujnik temperatury c.w.u.	 A+ → F	16 950,00
	7719002112	Kotłenierz montażowy – do zasobników WH... i WPS.. z gwintem 1 1/2” do wkręcenia grzałki, maks. moc grzałki 4,5 kW (400 mm)		549,00
	7735502290	Czujnik temperatury c.w.u. wymagany do zasobników WH i WPS		344,00
	7735502289	Czujnik temperatury c.w.u. wymagany do zasobników WH i WPS z zestawem montażowym		553,00
	7716842691	BASIC 2xR40 SST - zestaw czujników temperatury c.w.u. wymagany do zasobników SWDP -2, stosowanych do pomp ciepła CS7800i LW, CS6800/5800i AW		351,00
	7716161061	BT50 HP - Zbiornik buforowy o pojemności 50 litrów 4 króćce 3/4" w izolacji zimnochronnej	 A+ → F	4 007,00
	7735500777	BH 120-51B – zbiornik buforowy stojący, cylindryczny, nieemaliowany, bez węzownicy (srebrny); UWAGA: nie stosować do chłodzenia poniżej punktu rosy;	 A+ → F	4 275,00
	7735501535	BH 120-51A – zbiornik buforowy stojący, cylindryczny, nieemaliowany, bez węzownicy (srebrny); UWAGA: nie stosować do chłodzenia poniżej punktu rosy;	 A+ → F	5 092,00
	7735500778	BH 200-51B – zbiornik buforowy stojący, cylindryczny, nieemaliowany, bez węzownicy (srebrny); UWAGA: nie stosować do chłodzenia poniżej punktu rosy	 A+ → F	4 794,00
	7735501538	BH 200-51A – zbiornik buforowy stojący, cylindryczny, nieemaliowany, bez węzownicy (srebrny); UWAGA: nie stosować do chłodzenia poniżej punktu rosy	 A+ → F	5 789,00
	8732971110	BP 300-5 1 B – zbiornik buforowy stojący, cylindryczny, nieemaliowany, bez węzownicy (srebrny); UWAGA: nie stosować do chłodzenia poniżej punktu rosy	 A+ → F	6 100,00



Dane techniczne

Compress 5800i AW i Compress 6800i AW

Jednostka zewnętrzna AW OR-S	Jedn.	AW 4 OR-S	AW 5 OR-S	AW 7 OR-S	AW 10 OR-T	AW 12 OR-T
Moc grzewcza przy A7/W35 (EN14511)	kW	4,99	6,80	7,97	12,67	12,90
COP przy A7/W35, nominalne	-	4,85	4,85	4,85	4,84	4,84
Moc grzewcza przy A2/W35 (EN14511)	kW	4,31	6,43	7,09	11,66	12,61
COP przy A2/W35, nominalne	-	3,94	3,92	4,06	4,48	4,48
Moc grzewcza przy A-7/W35 (EN14511)	kW	3,9	5,4	6,7	9,57	11,56
COP przy A-7/W35	-	2,89	2,51	2,36	2,47	2,43
Zakres modulacji przy A2/W35 (EN14511)	kW	1,3 – 4,3	1,3 – 6,4	1,3 – 7,1	2,1 – 11,7	2,1 – 12,6
Zasilanie elektryczne	V	1 x 230 V			3 x 400 V	
Maks. temperatura zasilania pompy ciepła	°C	75				
Zakres pracy temp. zewn. tryb grzania	°C	-22 do +45				
Zakres pracy temp. zewn. tryb chłodzenia	°C	do +45				
SCOP klim umiar. temp. 35°C (EN14511)	-	4,58	4,57	4,58	4,77	4,66
SCOP klim umiar. temp. 55°C (EN14511)	-	3,32	3,5	3,51	3,64	3,51
Moc akustyczna zgodnie z ErP	dB(A)	40	42	42		
Wymiary (WxSzxG)	mm	800 x 1100 x 540			1100 x 1350 x 540	
Masa	kg	141			212	
Czynnik chłodniczy	-	R290 (propan)				
Współczynnik globalnego ocieplenia (GWP)	-	3				
Masa czynnika chłodniczego	kg	0,95			1,60	

Dane techniczne

Jednostka wewnętrzna CS5800/6800i AW	Jedn.	CS5800iAW 12 M	CS6800iAW 12 M	CS5800iAW 12 E	CS6800iAW 12 E	CS5800iAW 12 MB	CS6800iAW 12 MB
Wymiary (WxSzxG)	mm	1787 x 600 x 600	1787 x 600 x 600	710 x 400 x 300	710 x 400 x 300	1180 x 600 x 600	1180 x 600 x 600
Masa	kg	163		24,5		90	
Wygląd		Metalowy biały design	Szklany biały design	Metalowy biały design	Szklany biały design	Metalowy biały design	Szklany biały design
Moc dogrzewacza elektrycznego	kW	9		9		9	
Naczynie przeponowe	l	17		-		17	
Zasobnik ciepłej wody	l	171		-		-	
Zbiornik buforowy	l	16		-		70	
Zasilanie elektryczne	V	3 x 400 V 1 x 230 V		3 x 400 V 1 x 230 V		3 x 400 V 1 x 230 V	
Wbudowany moduł internetowy		Akcesoria	Tak	Akcesoria	Tak	Akcesoria	Tak



Dane ErP

Jednostka zewnętrzna AW OR-S	Jednostka	AW 4 OR-S	AW 5 OR-S	AW 7 OR-S	AW 10 OR-T	AW 12 OR-T
Klasa sezonowej efektywności energetycznej klim. umiarkowany, temp. 55°C	-	A++	A++	A++	A++z	A++
Klasa sezonowej efektywności energetycznej klim. umiarkowany, temp. 35°C	-	A+++	A+++	A+++	A+++	A+++
Zakres klas efektywności energetycznej dostępnych na etykiecie	-	A+++>D	A+++>D	A+++>D	A+++>D	A+++>D
Sezonowa efektywność energetyczna klimat umiarkowany, temp. 55°C	%	130	137	138	142	137
Sezonowa efektywność energetyczna klimat umiarkowany, temp. 35°C	%	180	183	181	188	184
Znamionowa moc cieplna klimat umiarkowany, temp. 55°C	kW	4	6	7	10	12
Poziom mocy akustycznej	dB(A)	40	42	42	42	45

Dane F-gazy

Jednostka zewnętrzna AW OR-S	Jednostka	AW 4 OR-S	AW 5 OR-S	AW 7 OR-S	AW 10 OR-T	AW 12 OR-T
Rodzaj czynnika chłodniczego	-	R290	R290	R290	R290	R290
Ilość czynnika chłodniczego	kg	0,95	0,95	0,95	1,60	1,60
GWP czynnika chłodniczego		3	3	3	3	3
Ilość czynnika chłodniczego	ton CO2-eq	0,003	0,003	0,003	0,005	0,005
Zawiera fluorowane gazy cieplarniane		Nie	Nie	Nie	Nie	Nie



Pompa ciepła powietrze-woda Compress 3800i AW



Opis produktu:

- ▶ pompa powietrze-woda monoblok
- ▶ bazuje na naturalnym, ekologicznym czynnikiem chłodniczym R290 (propan)
- ▶ 5 mocy grzewczych: 4, 6, 7, 10 i 13 kW (A-7/W35)
- ▶ technologia inwerterowa - modulowana moc grzewcza
- ▶ funkcja grzania, chłodzenia i c.w.u.
- ▶ temperatura zasilania do 75°C
- ▶ minimalna temperatura powietrza -23°C
- ▶ wyjątkowa cicha praca – ciśnienie akustyczne 40 dB(A)*
- ▶ pompy ciepła o najwyższej klasie energetycznej A+++ dla temp. zasilania 35°C
- ▶ sprężarka rotacyjna
- ▶ kabel grzewczy w tacy ociekowej
- ▶ 3 warianty jednostek wewnętrznych:
 - 1) CS3800i AW OE - **wersja wisząca z grzałką**
 - 2) CS3800iAW OM - **wersja stojąca z zasobnikiem c.w.u. ze stali nierdzewnej i grzałką**
 - 3) CS3800iAW OMH - **wersja stojąca z zasobnikiem c.w.u. ze stali nierdzewnej, grzałką i obsługą 2 ob. grzewczych**
- ▶ 5 calowy, kolorowy, dotykowy, intuicyjny regulator UI800 z wizualizacją parametrów
- ▶ wbudowany moduł Connect-Key do komunikacji przez Internet
- ▶ sterownie za pomocą bezpłatnej aplikacji HomeCom Easy
- ▶ urządzenie dostępne do monitorowania w aplikacji HomeCome Pro
- ▶ współpraca z nowymi lub istniejącymi instalacjami grzewczymi
- ▶ współpraca z rekuperatorem V4000 CC i V5001 C (jeden regulator)
- ▶ kompaktowe wymiary
- ▶ łatwy transport - specjalne pasy transportowe z zakresie dostawy jednostki zewnętrznej oraz uchwyty transportowe w jednostce wewnętrznej stojącej
- ▶ szybki montaż – różne warianty jednostek wewnętrznych i bogate wyposażenie
- ▶ współpraca z instalacją fotowoltaiczną

*- w odległości 1 m od urządzenia wg. 811/2013

Opis oznaczeń:

- | | |
|---------------------|--|
| CS | – pompa ciepła „Compress” |
| 3 | – wartość klasyfikacyjna |
| 8 | – wersja regulatora (800) |
| 00 | – generacja |
| i | – możliwość sterowania przez internet |
| AW | – powietrze-woda |
| 4 / 6 / 7 / 10 / 13 | – przybliżona moc grzewcza A-7/W35 |
| O | – ustawienie jednostki zewnętrznej - na zewnątrz (Outdoor) |
| R | – Rewersyjna (dostępna funkcja chłodzenia) |
| E | – jednostka wewnętrzna wisząca z grzałką |
| M | – jednostka wewnętrzna stojąca z zasobnikiem c.w.u. |
| MH | – jednostka wewnętrzna stojąca z zasobnikiem c.w.u. i obsługą 2 ob. grzewczych |
| S / T | – jednostka zewnętrzna jednofazowa (S), trójfazowa (T) |



Pompa ciepła powietrze-woda Compress 3800i AW

Nazewnictwo	Moduł internetowy	Zasobnik c.w.u. 180 l	Naczynie przeponowe c.o.	Dogrzewacz elektryczny	Zawór 3D c.o./c.w.u.	Pompa obieg. pierwotna	Pompa drugiego obieg. grzew.	Zawór mieszający drugiego obieg. grzew.
CS3800iAW OE	Tak	Nie	Nie	Tak	Tak	Tak	Nie	Nie
CS3800iAW OM	Tak	Tak	Tak	Tak	Tak	Tak	Nie	Nie
CS3800iAW OMH	Tak	Tak	Tak	Tak	Tak	Tak	Tak	Tak

Nazewnictwo	Dostępna ilość obiegów grzewczych	Uwagi
CS3800iAW OE	1	Obieg grzewczy 2, 3 i 4 wymaga zastosowania modułu MM100
CS3800iAW OM	1	Obieg grzewczy 2, 3 i 4 wymaga zastosowania modułu MM100
CS3800iAW OMH	2	Obieg grzewczy 1 (główny) bezpośredni lub poprzez by-pass Obieg grzewczy 2 (z zaworem mieszającym o niższej temp. zasilania); zawór mieszający oraz pompa obiegowa wbudowana w jednostkę wewnętrzną MH; brak możliwości rozbudowy o 3 i 4 ob. grzewczy



Compress 3800i AW OE

Compress 3800i AW OE pakiet monoenergetyczny (z grzałką) z ścienną wiszącą jednostką wewnętrzną, moduł internetowy zintegrowany

NOWOŚĆ

A+++ → D
przy temp. zasilania 35°C

Remote Ready

Program Partnerski
do 160 punktów
BOSCH HOME COMFORT

Zastosowanie:

- ▶ Ogrzewanie c.o.;
- ▶ Podgrzewanie c.w.u.;
- ▶ Chłodzenie;

	Nr katalogowy	Nazwa artykułu	Moc grzewcza A-7/W35 [kW]	Zasilanie elek. jed. zewn. [V]	Klasa efektywności	Cena katalogowa PLN (netto)
	7724002206 ²⁾	CS3800iAW 4 OE-S	3,9	230	A+++ → G	33 094,00
	7724002207 ²⁾	CS3800iAW 6 OE-S	5,9	230	A+++ → G	35 336,00
	7724002208 ²⁾	CS3800iAW 7 OE-S	7,0	230	A+++ → G	37 419,00
	7724002211 ²⁾	CS3800iAW 10 OE-T	10,0 ³⁾	400	³⁾	48 501,00
	7724002212 ²⁾	CS3800iAW 13 OE-T	13,0 ³⁾	400	³⁾	54 657,00

²⁾ Produkt dostępny w trzecim kwartale 2026

³⁾ Wstępne dane techniczne lub dostępne w późniejszym terminie

Elementy pakietu:

- ▶ Pompa ciepła – jednostka zewnętrzna;
- ▶ Jednostka wewnętrzna wisząca.

Pompa ciepła - wyposażenie:

- ▶ Układ chłodniczy napętniony czynnikiem R290 (propan);
- ▶ Kabel grzewczy w tacy ociekowej;
- ▶ Pasy transportowe;
- ▶ Szablon montażowy.

Jednostka wewnętrzna wisząca - wyposażenie:

- ▶ Kolorowy, dotykowy regulator pompy ciepła UI800;
- ▶ Czujnik temperatury zewnętrznej;
- ▶ Stopniowana grzałka elektryczna o mocy 9 kW;
- ▶ Czujnik temperatury zasilania instalacji c.o.;
- ▶ Pompa obiegowa;
- ▶ Zawór z filtrem;
- ▶ Moduł internetowy;
- ▶ Listwa montażowa;
- ▶ Zawór trójdrogowy c.o./c.w.u.



Compress 3800i AW OM

**Compress 3800i AW OM pakiet monoenergetyczny (z grzałką)
ze stojącą jednostką wewnętrzną wyposażoną w zasobnik c.w.u.,
moduł internetowy zintegrowany**



Zastosowanie:

- ▶ Ogrzewanie c.o.;
- ▶ Podgrzewanie c.w.u.;
- ▶ Chłodzenie;

	Nr katalogowy	Nazwa artykułu	Moc grzewcza A-7/W35 [kW]	Zasilanie elek. jed. zewn. [V]	Klasa efektywności	Cena katalogowa PLN (netto)
	7724002178 ²⁾	CS3800iAW 4 OM-S	3,9	230	 A+++ → G	44 288,00
	7724002179 ²⁾	CS3800iAW 6 OM-S	5,9	230	 A+++ → G	46 530,00
	7724002180 ²⁾	CS3800iAW 7 OM-S	7,0	230	 A+++ → G	48 613,00
	7724002183 ²⁾	CS3800iAW 10 OM-T	10,0 ³⁾	400	³⁾	59 695,00
	7724002184 ²⁾	CS3800iAW 13 OM-T	13,0 ³⁾	400	³⁾	65 851,00

²⁾ Produkt dostępny w trzecim kwartale 2026

³⁾ Wstępne dane techniczne lub dostępne w późniejszym terminie

Elementy pakietu:

- ▶ Pompa ciepła – jednostka zewnętrzna;
- ▶ Jednostka wewnętrzna stojąca.

Pompa ciepła - wyposażenie:

- ▶ Układ chłodniczy napełniony czynnikiem R290 (propan);
- ▶ Kabel grzewczy w tacy ociekowej;
- ▶ Pasy transportowe;
- ▶ Szablon montażowy.

Jednostka wewnętrzna stojąca - wyposażenie:

- ▶ Kolorowy, dotykowy regulator pompy ciepła UI800;
- ▶ Czujnik temperatury zewnętrznej;
- ▶ Zasobnik c.w.u. 178 l ze stali nierdzewnej;
- ▶ Czujnik temperatury zasilania instalacji c.o.;
- ▶ Stopniowana grzałka elektryczna o mocy 9 kW;
- ▶ 2 x czujnik temperatury c.w.u.;
- ▶ Pompa obiegowa;
- ▶ Zawór z filtrem;
- ▶ Moduł internetowy;
- ▶ Zawór trójdrogowy c.o./c.w.u.;
- ▶ Naczynie przeponowe c.o. 12 l.



Compress 3800iAW OMH

Compress 3800iAW OMH pakiet monoenergetyczny (z grzałką) ze stojącą jednostką wewnętrzną wyposażoną w zasobnik c.w.u., moduł internetowy zintegrowany; obsługa 2 obiegów grzewczych



Zastosowanie:

- ▶ Ogrzewanie c.o.;
- ▶ Podgrzewanie c.w.u.;
- ▶ Chłodzenie;

	Nr katalogowy	Nazwa artykułu	Moc grzewcza A-7/W35 [kW]	Zasilanie elek. jed. zewn. [V]	Klasa efektywności	Cena katalogowa PLN (netto)
	7724002192 ²⁾	CS3800iAW 4 OMH-S	3,9	230	 A+++ → G	47 674,00
	7724002193 ²⁾	CS3800iAW 6 OMH-S	5,9	230	 A+++ → G	49 916,00
	7724002194 ²⁾	CS3800iAW 7 OMH-S	7,0	230	 A+++ → G	51 999,00
	7724002197 ²⁾	CS3800iAW 10 OMH-T	10,0 ³⁾	400	³⁾	63 081,00
	7724002198 ²⁾	CS3800iAW 13 OMH-T	13,0 ³⁾	400	³⁾	69 237,00

²⁾ Produkt dostępny w trzecim kwartale 2026

³⁾ Wstępne dane techniczne lub dostępne w późniejszym terminie

Elementy pakietu:

- ▶ Pompa ciepła – jednostka zewnętrzna;
- ▶ Jednostka wewnętrzna stojąca .

Pompa ciepła - wyposażenie:

- ▶ Układ chłodniczy napętniony czynnikiem R290 (propan);
- ▶ Kabel grzewczy w tacy ociekowej;
- ▶ Pasy transportowe;
- ▶ Szablon montażowy.

Jednostka wewnętrzna stojąca - wyposażenie:

- ▶ Kolorowy, dotykowy regulator pompy ciepła UI800;
- ▶ Zasobnik c.w.u. 178 l ze stali nierdzewnej;
- ▶ Naczynie przeponowe c.o. 12 l;
- ▶ Stopniowana grzałka elektryczna o mocy 9 kW;
- ▶ Czujnik temperatury zewnętrznej;
- ▶ Pompa obiegowa;
- ▶ Czujnik temperatury zasilania instalacji c.o.;
- ▶ Moduł internetowy;
- ▶ 2 x czujnik temperatury c.w.u.;
- ▶ Zawór trójdrogowy c.o./c.w.u.;
- ▶ Zawór z filtrem;
- ▶ Zawór mieszający na drugi ob. grzewczy.
- ▶ Pompa obiegowa na drugi ob. grzewczy;



AKCESORIA - AUTOMATYKA

	Nr katalogowy	Nazwa artykułu	Cena katalogowa PLN (netto)
	7738112963	CR11 regulator pokojowy z wyświetlaczem, do montażu na ścianie, bez programowania czasowego, do jednego obiegu grzewczego; klasa efektywności regulatora V	491,00
	7738112972	CR11H regulator pokojowy z wyświetlaczem, do montażu na ścianie, bez programowania czasowego, do jednego obiegu grzewczego, z wbudowanym czujnikiem wilgotności względnej; klasa efektywności regulatora V	587,00
	7738113392	MM100 moduł do sterowania obiegiem grzewczym z pompą obiegową i zaworem mieszającym; w zakresie dostawy czujnik temperatury mieszacza	1 571,00
	7738101064	MS100 moduł solarny do przygotowania c.w.u.; w zakresie dostawy 1 czujnik TS1 kolektora i 1 czujnik TS2 zasobnika c.w.u.	1 747,00
	7738112943	CR 20 RF pokojowy regulator bezprzewodowy z pomiarem temperatury pokojowej i wilgotności, możliwość zastosowania tylko na jednym obiegu grzewczym; Komunikacja z pompą ciepła tylko poprzez Connect-Key K40RF (sieć radiowa); tylko do pomp ciepła serii CS6800/5800i AW CS3800i AW oraz CS7800i LW i CS7801i LW	846,00
	7738112961	RT800 pokojowy regulator przewodowy z kolorowym wyświetlaczem, z pomiarem temperatury pokojowej i wilgotności; możliwość zastosowania na każdym obiegu grzewczym; max. ilość regulatorów 4 szt.; tylko do pomp ciepła serii CS6800/5800i AW, CS3800i AW oraz CS7800i LW i CS7801i LW	844,00
	7738113964	THIW termostat pokojowy Bosch, do sterowania siłownikiem ON/OFF ogrzewania podłogowego 230V; możliwość zastosowania do 16 termostatów w jednym systemie grzewczym (w jednym obiegu grzewczym); komunikacja z pompą ciepła tylko poprzez Connect-Key K30RF lub K40RF (sieć radiowa); tylko do pomp ciepła serii CS6800/5800i AW oraz CS3800i AW oraz CS7800i LW i CS7801i LW	734,00

AKCESORIA

	Nr katalogowy	Nazwa artykułu	Cena katalogowa PLN (netto)
	8738214739	INPA 200-400 – zestaw podłączeniowy: - 2 x przedłużane karbowane węże ze stali nierdzewnej 1” - długość 200-400 mm - 4 płaskie uszczelki - bez izolacji	651,00
	8738214740	INPA 500-1000 – zestaw podłączeniowy: - 2 x przedłużane karbowane węże ze stali nierdzewnej 1” - długość 500-1000 mm - 4 płaskie uszczelki - bez izolacji	783,00
	7738347014	PA700 – podstawa antywibracyjna do pompy ciepła (jednostka zewnętrzna) od 4 do 13 kW;	746,00
	7724001303	ZZS2OB – zestaw złączy zaciskowych do króćców jednostki wewnętrznej stojącej (oznaczenie w nazwie z literą MH przykład: CS3800iAW OMH);	491,00
	7724001304	ZZWS1OB – zestaw złączy zaciskowych do króćców jednostki wewnętrznej wiszącej (oznaczenie w nazwie z literą E przykład: CS3800iAW OE) lub stojącej (oznaczenie w nazwie z literą M przykład: CS3800iAW OM);	340,00
	7738345433	TTZC - Trójnik z tuleją zanurzeniową do czujnika 3x 1" GW	130,00
	8750743753	KONS4-7 – konsola ścienna do montażu ściennego do pomp ciepła 4 / 6 / 7	2 432,00



AKCESORIA

	Nr katalogowy	Nazwa artykułu	Cena katalogowa PLN (netto)
	7738345650	Stelaż fundamentowy (szczegóły patrz rozdział 7)	2 563,00
	7724002421	KO4-7 – kratka ochronna na parownik, do pompy ciepła CS3800i AW 4 / 6 / 7	472,00
	7724002422	KO10-13 – kratka ochronna na parownik, do pompy ciepła CS3800i AW 10 / 13	736,00
	8755002390	ZNAPBO – stelaż z naczyniem przeponowym 8 l c.o. do zamocowania jednostki wewnętrznej wiszącej (oznaczenie w nazwie z literą E przykład: CS3800iAW OE)	897,00
	7747204698	MD1 (MK2) - przyłgowy czujnik wykraplania wilgoci, długość 10 m; możliwość zastosowania maks. 5 szt.	449,00
	8738206183	KCAN15 - przewód komunikacyjny; 15 m	639,00
	8738206184	KCAN30 – przewód komunikacyjny; 30m	1 146,00
	7724002424	KGRZ-2,5 – kabel grzewczy o długości 2,5m	170,00
	7724002425	KGRZ-3,5 – kabel grzewczy o długości 3,5m	189,00
	7724002426	KGRZ-5,5 – kabel grzewczy o długości 5,5m	236,00

AKCESORIA – ZASOBNIKI I BUFORY

	Nr katalogowy	Nazwa artykułu	Klasa efektywności	Cena katalogowa PLN (netto)
	8735100641	WH 290 LP1 B – stojący, cylindryczny, emaliowany podgrzewacz c.w.u. do pomp ciepła z jedną węzownicą UWAGA: zasobnik należy doposażyć w czujnik temperatury c.w.u.	B A+ → F	11 854,00
	8735100642	WH 370 LP1 B – stojący, cylindryczny, emaliowany podgrzewacz c.w.u. do pomp ciepła z jedną węzownicą UWAGA: zasobnik należy doposażyć w czujnik temperatury c.w.u.	B A+ → F	13 771,00
	8735100643	WH 400 LP1 B – stojący, cylindryczny, emaliowany podgrzewacz c.w.u. do pomp ciepła z jedną węzownicą UWAGA: zasobnik należy doposażyć w czujnik temperatury c.w.u.	B A+ → F	16 297,00
	8735100644	WH 450 LP1 B – stojący, cylindryczny, emaliowany podgrzewacz c.w.u. do pomp ciepła z jedną węzownicą UWAGA: zasobnik należy doposażyć w czujnik temperatury c.w.u.	B A+ → F	15 076,00
	8732921683	WPS390-1 EP 1 C – stojący, cylindryczny, emaliowany podgrzewacz c.w.u. z dedykowaną węzownicą do pomp ciepła oraz drugą węzownicą do alternatywnego źródła ciepła, np: kolektory słoneczne UWAGA: zasobnik należy doposażyć w czujnik temperatury c.w.u.	C A+ → F	14 391,00
	8732921685	WPS490-1 EP 1 C – stojący, cylindryczny, emaliowany podgrzewacz c.w.u. z dedykowaną węzownicą do pomp ciepła oraz drugą węzownicą do alternatywnego źródła ciepła, np: kolektory słoneczne UWAGA: zasobnik należy doposażyć w czujnik temperatury c.w.u.	C A+ → F	16 950,00



AKCESORIA – ZASOBNIKI I BUFORY

	Nr katalogowy	Nazwa artykułu	Klasa efektywności	Cena katalogowa PLN (netto)
	7719002112	Kołnierz montażowy – do zasobników WH... i WPS.. z gwintem 1 1/2” do wkręcenia grzałki, maks. moc grzałki 4,5 kW (400 mm)		549,00
	7735502290	Czujnik temperatury c.w.u. wymagany do zasobników WH i WPS		344,00
	7735502289	Czujnik temperatury c.w.u. wymagany do zasobników WH i WPS z zestawem montażowym		553,00
	7716161061	BT50 HP - Zbiornik buforowy o pojemności 50 litrów 4 króćce 3/4" w izolacji zimnochronnej	 A+ → F	4 007,00
	7724000000	BT-HP 30 - Zbiornik buforowy o pojemności 30 litrów; 4 króćce 6/4" w izolacji zimnochronnej; montaż na ścianie lub powierzchni poziomej	 A+ → F	1 568,00
	7724000001	BT-HP 50 - Zbiornik buforowy o pojemności 50 litrów; 4 króćce 6/4" w izolacji zimnochronnej; montaż na ścianie lub powierzchni poziomej	 A+ → F	1 845,00
	7724000002	BT-HP 80 - Zbiornik buforowy o pojemności 80 litrów; 4 króćce 6/4" w izolacji zimnochronnej; montaż na ścianie lub powierzchni poziomej	 A+ → F	2 675,00
	7724000003	BT-HP 100 - Zbiornik buforowy o pojemności 100 litrów; 4 króćce 6/4" w izolacji zimnochronnej; montaż na ścianie lub powierzchni poziomej	 A+ → F	2 951,00
	7735500777	BH 120-51B – zbiornik buforowy stojący, cylindryczny, nieemaliowany, bez węzownicy (srebrny); UWAGA: nie stosować do chłodzenia poniżej punktu rosy;	 A+ → F	4 275,00
	7735501535	BH 120-51A – zbiornik buforowy stojący, cylindryczny, nieemaliowany, bez węzownicy (srebrny); UWAGA: nie stosować do chłodzenia poniżej punktu rosy;	 A+ → F	5 092,00
	7735500778	BH 200-51B – zbiornik buforowy stojący, cylindryczny, nieemaliowany, bez węzownicy (srebrny); UWAGA: nie stosować do chłodzenia poniżej punktu rosy	 A+ → F	4 794,00
	7735501538	BH 200-51A – zbiornik buforowy stojący, cylindryczny, nieemaliowany, bez węzownicy (srebrny); UWAGA: nie stosować do chłodzenia poniżej punktu rosy	 A+ → F	5 789,00
	8732971110	BP 300-5 1 B – zbiornik buforowy stojący, cylindryczny, nieemaliowany, bez węzownicy (srebrny); UWAGA: nie stosować do chłodzenia poniżej punktu rosy	 A+ → F	6 100,00



Dane techniczne

Jednostka zewnętrzna	Jednostka	CS3800iAW 4 O-S	CS3800iAW 6 O-S	CS3800iAW 7 O-S	CS3800iAW 10 O-T*	CS3800iAW 13 O-T*
Moc grzewcza przy A-7/W35	kW	3,95	5,91	6,96	10	12,6
Moc grzewcza przy A-7/W55	kW	4,14	5,51	6,91	10	13
EtaS / SCOP 35°C	%/-	196/4,99	196/4,99	195/4,96	202/5,14	193/4,91
EtaS / SCOP 55°C	%/-	138/3,51	143/3,64	144/3,67	152/3,87	152/3,87
Poziom mocy akustycznej (dzień)	dB(A)	56,2	56,8	58,5	61	62
Maks. temp. zasilania	°C	75°C (70°C do -10°C)				
Zakres pracy temp. zewn. tryb grzania	°C	-23°C do +46°C				
Czynnik chłodniczy		R290				
Masa czynnika chłodniczego	kg	1,1			1,3	
Masa	kg	111			159	
Wymiary (WxSzxG)	mm	1150x804x500			1150x1300x500	
Zasilanie elektryczne	V	230			400	
Klasa energetyczna klim. umiarkowany, temp. 55°C	-	A++			A+++	

* Wstępne dane techniczne, zastrzegamy sobie prawo do zmian.

Jednostka zewnętrzna	Jednostka	AWEi	AWMi	AWMHi
Wymiary (szer. x gł. x wys.)	mm	400 x 297 x 747	600 x 600 x 1690	600 x 600 x 1690
Masa	kg	20	93	98
Elektryczna grzałka wspomagająca	kW	9		
Naczynie wzbiorcze	l	-	12	12
Pojemność zasobnika c.w.u.	l	-	178	178
Zasilanie elektryczne	V	3 x 400 1 x 230		
Moduł internetowy na wyposażeniu	-	Tak	Tak	Tak
Pompa obiegowa drugiego obiegu grzewczego	-	Nie	Nie	Tak
Zawór mieszający drugiego obiegu grzewczego	-	Nie	Nie	Tak

Dane ErP

Jednostka zewnętrzna	Jednostka	CS3800iAW 4 O-S	CS3800iAW 6 O-S	CS3800iAW 7 O-S	CS3800iAW 10 O-T*	CS3800iAW 13 O-T*
Klasa sezonowej efektywności energetycznej klim. umiarkowany, temp. 55°C	-	A++	A++	A++	A+++	A+++
Klasa sezonowej efektywności energetycznej klim. umiarkowany, temp. 35°C	-	A+++	A+++	A+++	A+++	A+++
Zakres klas efektywności energetycznej dostępnych na etykiecie	-	A+++→D	A+++→D	A+++→D	A+++→D	A+++→D
Sezonowa efektywność energetyczna klimat umiarkowany, temp. 55°C	%	138	143	144	152	152
Sezonowa efektywność energetyczna klimat umiarkowany, temp. 35°C	%	196	196	195	202	193
Znamionowa moc cieplna klimat umiarkowany, temp. 55°C	kW	4	6	8	10	13
Poziom mocy akustycznej	dB(A)	48	48	48	53	54

* Wstępne dane techniczne, zastrzegamy sobie prawo do zmian.

Dane F-gazy

Jednostka zewnętrzna	Jednostka	CS3800iAW 4 O-S	CS3800iAW 6 O-S	CS3800iAW 7 O-S	CS3800iAW 10 O-T*	CS3800iAW 13 O-T*
Zawiera fluorowane gazy cieplarniane		Nie	Nie	Nie	Nie	Nie
Rodzaj czynnika chłodniczego	-	R290	R290	R290	R290	R290
Ilość czynnika chłodniczego	kg	1,1	1,1	1,1	1,3	1,3
GWP czynnika chłodniczego		0,02	0,02	0,02	0,02	0,02
Ilość czynnika chłodniczego	ton CO ₂ -eq	0,000022	0,000022	0,000022	0,000027	0,000027
Ukt. chłodniczy zamknięty hermetycznie		Tak	Tak	Tak	Tak	Tak



Pompy ciepła powietrze-woda COMPRESS 7000i AW

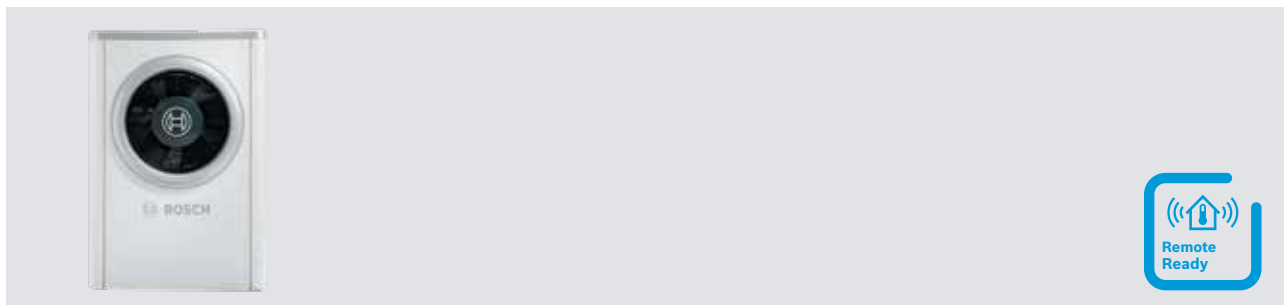

Opis produktu:

- ▶ Innowacyjny „design” – obudowa wykonana z hartowanego szkła w kolorze białym i czarnym;
- ▶ Jeden z najwyższych współczynników sezonowej efektywności **SCOP sięgający nawet 5,15**;
- ▶ **Jedna z najcichszych pomp ciepła na rynku, ciśnienie akustyczne sięgające 39 dB(A)**;
- ▶ Wysoka efektywność pracy, COP do 5,3¹⁾;
- ▶ Maksymalna temperatura zasilania do 62°C;
- ▶ Modulowana moc grzewcza – technologia inwerterowa;
- ▶ Szybki i prosty montaż;
- ▶ Funkcja grzania i chłodzenia;
- ▶ Nowy regulator HPC410 – obsługa do 4 obiegów grzewczych przy wykorzystaniu modułów MM100; bez modułów reguluje jednym obiegiem grzewczym bez mieszacza;
- ▶ Obudowa z EPP;
- ▶ Dwa elektroniczne zawory rozprężne;
- ▶ Sprężarka rotacyjna podwójna;
- ▶ Cicha i kompaktowa;
- ▶ Praca do temperatury zewnętrznej -20°C;
- ▶ Grill ochronny na parownik.

COMPRESS CS7000i AW ORB pakiet biwalentny (do współpracy z kotłem) z naściennym wiszącym modułem wewnętrznym w kolorze białym



Zastosowanie:

- ▶ Ogrzewanie c.o.;
- ▶ Podgrzewanie c.w.u.;
- ▶ Chłodzenie (nie stosować do chłodzenia poniżej temperatury punktu rosy)²⁾.

	Nr katalogowy	Nazwa artykułu	Moc grzewcza kW ³⁾	Klasa efektywności	Cena katalogowa PLN (netto)
	8734100549	CS7000i AW 7 ORB-S	6,3	A++ A+++ → G	51 228,00
	8734100550	CS7000i AW 9 ORB-S	8,9	A++ A+++ → G	55 332,00
	8734100551	CS7000i AW 13 ORB-T	11,7	A++ A+++ → G	63 693,00
	8734100552	CS7000i AW 17 ORB-T	14,4	A++ A+++ → G	67 946,00

¹⁾ wg EN-PN 14511 (A7/W35)

²⁾ wymagany regulator CR10 lub CR10H

³⁾ wg EN-PN14511 (A2/W35)

Elementy pakietu:

- ▶ Pompa ciepła;
- ▶ Moduł wewnętrzny naścienny wiszący do pompy ciepła;
- ▶ Regulator pompy ciepła HPC410;
- ▶ Zawór mieszający do współpracy z kotłem;
- ▶ Pompa obiegowa klasy A;
- ▶ Czujniki temperatur: zewnętrzny, instalacji grzewczej, c.w.u.;
- ▶ Zawór z filtrem;
- ▶ Zawór bezpieczeństwa c.o.



COMPRESS CS7000i AW ORE pakiet monoenergetyczny (z grzałką) z naściennym wiszącym modułem wewnętrznym w kolorze białym

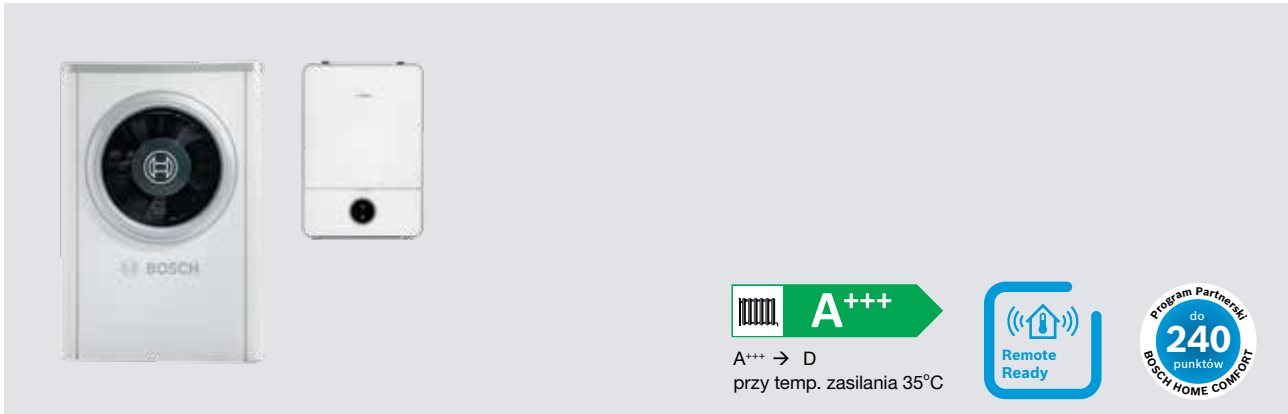

Zastosowanie:

- ▶ Ogrzewanie c.o.;
- ▶ Podgrzewanie c.w.u.;

▶ Chłodzenie ¹⁾.

	Nr katalogowy	Nazwa artykułu	Moc grzewcza kW ²⁾	Klasa efektywności	Cena katalogowa PLN (netto)
	8734100545	CS7000i AW 7 ORE-S	6,3	A++ A+++ → G	51 837,00
	8734100546	CS7000i AW 9 ORE-S	8,9	A++ A+++ → G	55 941,00
	8734100547	CS7000i AW 13 ORE-T	11,7	A++ A+++ → G	64 905,00
	8734100548	CS7000i AW 17 ORE-T	14,4	A++ A+++ → G	69 159,00

¹⁾ wymagany regulator CR10 lub CR10H

²⁾ wg EN-PN14511 (A2/W35)

Elementy pakietu:

- ▶ Pompa ciepła;
- ▶ Moduł wewnętrzny naścienny wiszący do pompy ciepła;
- ▶ Regulator pompy ciepła HPC410;
- ▶ Stopniowana grzałka elektryczna o mocy 9 kW;
- ▶ Pompa obiegowa klasy A;
- ▶ Czujniki temperatur: zewnętrzny, instalacji grzewczej,
- c.w.u.;
- ▶ Naczynie przeponowe c.o. 8 l;
- ▶ Zawór z filtrem;
- ▶ Izolacja zimnochronna;
- ▶ Zawór bezpieczeństwa c.o.



COMPRESS CS7000i AW ORM pakiet monoenergetyczny (z grzałką) ze stojącym modułem wewnętrznym w kolorze białym wyposażonym w zasobnik 190 l

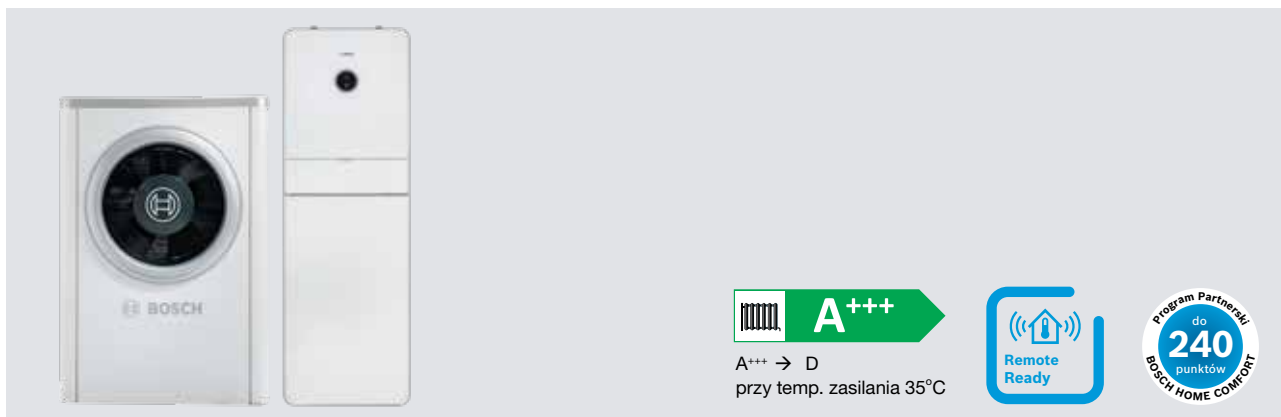

Zastosowanie:

- ▶ Ogrzewanie c.o.;
- ▶ Podgrzewanie c.w.u.;

▶ Chłodzenie ¹⁾.

	Nr katalogowy	Nazwa artykułu	Moc grzewcza kW ²⁾	Klasa efektywności	Cena katalogowa PLN (netto)
	8734100553	CS7000i AW 7 ORM-S	6,3	 A ⁺⁺ A A ⁺⁺⁺ → G	72 047,00
	8734100554	CS7000i AW 9 ORM-S	8,9	 A ⁺⁺ A A ⁺⁺⁺ → G	76 151,00
	8734100555	CS7000i AW 13 ORM-T	11,7	 A ⁺⁺ A A ⁺⁺⁺ → G	83 754,00
	8734100556	CS7000i AW 17 ORM-T	14,4	 A ⁺⁺ A A ⁺⁺⁺ → G	88 007,00

¹⁾ wymagany regulator CR10 lub CR10H

²⁾ wg EN-PN14511 (A2/W35)

Elementy pakietu:

- ▶ Pompa ciepła;
- ▶ Moduł wewnętrzny stojący z zasobnikiem c.w.u. 190 l ze stali nierdzewnej;
- ▶ Regulator pompy ciepła HPC410;
- ▶ Stopniowana grzałka elektryczna o mocy 9 kW;
- ▶ Pompa obiegowa klasy A;
- ▶ Czujniki temperatur: zewnętrzny, instalacji grzewczej, c.w.u.;
- ▶ Naczynie przeponowe c.o. 10 l (CS7000i AW 7 i 9) i 13,5 l (CS7000i AW 13 i 17);
- ▶ Grupa bezpieczeństwa z by-pass'em, manometrem, zaworem bezpieczeństwa na system grzewczy, filtrem i odpowietrznikiem;
- ▶ Izolacja zimnochronna;
- ▶ Zawór bezpieczeństwa c.o.



COMPRESS CS7000i AW ORMS pakiet monoenergetyczny (z grzałką) ze stojącym modułem wewnętrznym w kolorze białym wyposażonym w zasobnik 184 l

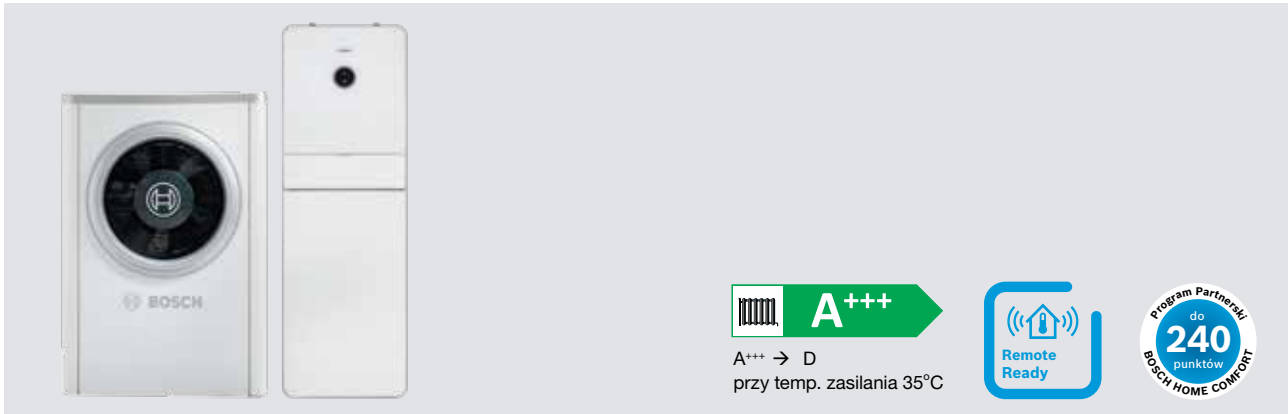

Zastosowanie:

► Ogrzewanie c.o.;

► Podgrzewanie c.w.u.;

► Chłodzenie ¹⁾.

	Nr katalogowy	Nazwa artykułu	Moc grzewcza kW ²⁾	Klasa efektywności	Cena katalogowa PLN (netto)
	8734100557	CS7000i AW 7 ORMS-S	6,3	 A+++ → G	73 571,00
	8734100558	CS7000i AW 9 ORMS-S	8,9	 A+++ → G	77 675,00
	8734100559	CS7000i AW 13 ORMS-T	11,7	 A+++ → G	85 881,00
	8734100560	CS7000i AW 17 ORMS-T	14,4	 A+++ → G	90 134,00

¹⁾ wymagany regulator CR10 lub CR10H

²⁾ wg EN-PN14511 (A2/W35)

Elementy pakietu:

- Pompa ciepła;
- Moduł wewnętrzny stojący z zasobnikiem c.w.u. 184 l ze stali nierdzewnej z dodatkową węzownicą;
- Regulator pompy ciepła HPC410;
- Stopniowana grzałka elektryczna o mocy 9 kW;
- Pompa obiegowa klasy A;
- Czujniki temperatur: zewnętrzny, instalacji grzewczej, c.w.u.;
- Naczynie przeponowe c.o. 10 l (CS7000i AW 7 i 9) i 13,5 l (CS7000i AW 13 i 17);
- Grupa bezpieczeństwa z by-pass'em, manometrem, zaworem bezpieczeństwa na system grzewczy, filtrem i odpowietrznikiem;
- Izolacja zimnochronna;
- Zawór bezpieczeństwa c.o.



COMPRESS CS7000i AW ORB pakiet biwalentny (do współpracy z kotłem) z ściennym wiszącym modułem wewnętrznym w kolorze czarnym

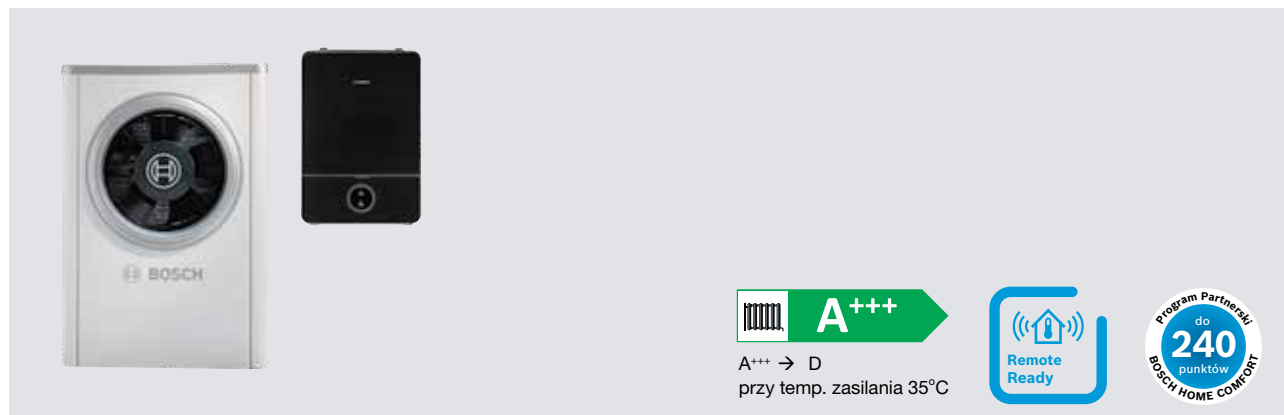

Zastosowanie:

- ▶ Ogrzewanie c.o.;
- ▶ Podgrzewanie c.w.u.;
- ▶ Chłodzenie (nie stosować do chłodzenia poniżej temperatury punktu rosy)¹⁾.

	Nr katalogowy	Nazwa artykułu	Moc grzewcza kW ²⁾	Klasa efektywności	Cena katalogowa PLN (netto)
	8734100565	CS7000i AW 7 ORB-S B	6,3	A++ A+++ → G	51 228,00
	8734100566	CS7000i AW 9 ORB-S B	8,9	A++ A+++ → G	55 332,00
	8734100567	CS7000i AW 13 ORB-T B	11,7	A++ A+++ → G	63 693,00
	8734100568	CS7000i AW 17 ORB-T B	14,4	A++ A+++ → G	67 946,00

Produkt pod zamówienie z dłuższym terminem dostawy.

¹⁾ wymagany regulator CR10 lub CR10H ²⁾ wg EN-PN14511 (A2/W35)

Elementy pakietu:

- ▶ Pompa ciepła;
- ▶ Moduł wewnętrzny ścienny wiszący do pompy ciepła;
- ▶ Regulator pompy ciepła HPC410;
- ▶ Zawór mieszający do współpracy z kotłem;
- ▶ Pompa obiegowa klasy A;
- ▶ Czujniki temperatur: zewnętrzny, instalacji grzewczej, c.w.u.;
- ▶ Zawór z filtrem;
- ▶ Zawór bezpieczeństwa c.o.



COMPRESS CS7000i AW ORE pakiet monoenergetyczny (z grzałką) z naściennym wiszącym modułem wewnętrznym w kolorze czarnym

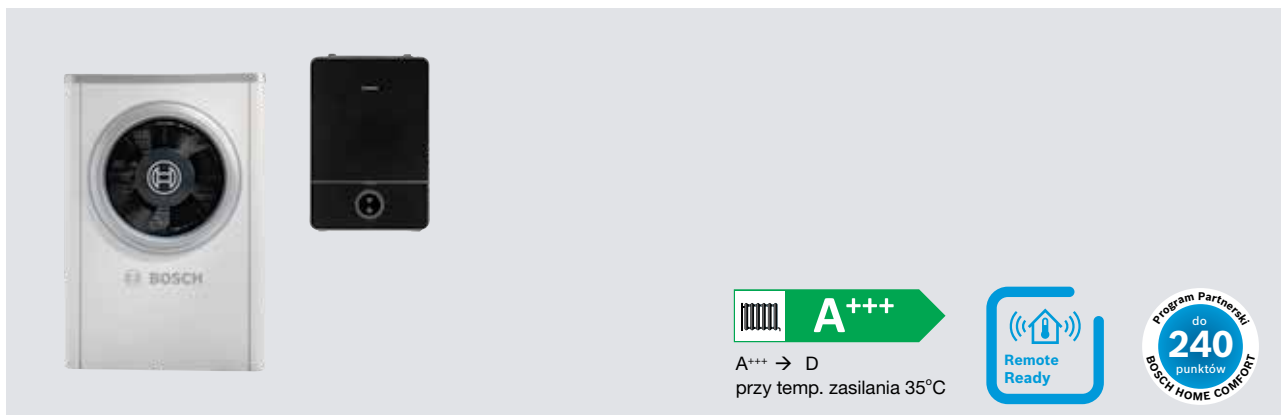

Zastosowanie:

- ▶ Ogrzewanie c.o.;
- ▶ Podgrzewanie c.w.u.;
- ▶ Chłodzenie ¹⁾.

	Nr katalogowy	Nazwa artykułu	Moc grzewcza kW ²⁾	Klasa efektywności	Cena katalogowa PLN (netto)
	8734100561	CS7000i AW 7 ORE-S B	6,3	 A+++ → G	51 837,00
	8734100562	CS7000i AW 9 ORE-S B	8,9	 A+++ → G	55 941,00
	8734100563	CS7000i AW 13 ORE-T B	11,7	 A+++ → G	64 905,00
	8734100564	CS7000i AW 17 ORE-T B	14,4	 A+++ → G	69 159,00

Produkt pod zamówienie z dłuższym terminem dostawy.

¹⁾ wymagany regulator CR10 lub CR10H

²⁾ wg EN-PN14511 (A2/W35)

Elementy pakietu:

- ▶ Pompa ciepła;
- ▶ Moduł wewnętrzny naścienny wiszący do pompy ciepła;
- ▶ Regulator pompy ciepła HPC410;
- ▶ Stopniowana grzałka elektryczna o mocy 9 kW;
- ▶ Pompa obiegowa klasy A;
- ▶ Czujniki temperatur: zewnętrzny, instalacji grzewczej,
- c.w.u.;
- ▶ Naczynie przeponowe c.o. 8 l;
- ▶ Zawór z filtrem;
- ▶ Izolacja zimnochronna;
- ▶ Zawór bezpieczeństwa c.o.



COMPRESS CS7000i AW ORM pakiet monoenergetyczny (z grzałką) ze stojącym modulem wewnętrznym w kolorze czarnym wyposażonym w zasobnik 190 l

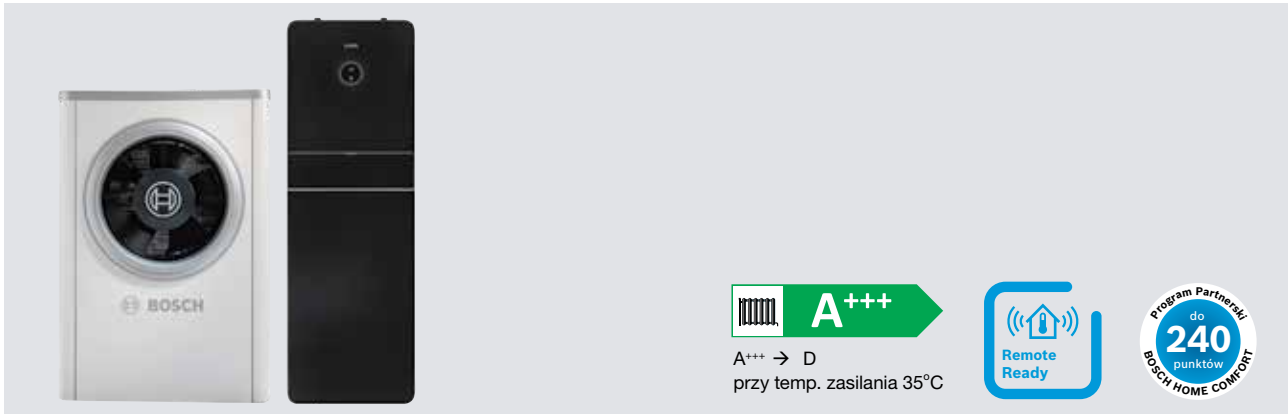

Zastosowanie:

- ▶ Ogrzewanie c.o.;
- ▶ Podgrzewanie c.w.u.;
- ▶ Chłodzenie ¹⁾.

	Nr katalogowy	Nazwa artykułu	Moc grzewcza kW ²⁾	Klasa efektywności	Cena katalogowa PLN (netto)
	8734100569	CS7000i AW 7 ORM-S B	6,3	 A+++ → G	72 047,00
	8734100570	CS7000i AW 9 ORM-S B	8,9	 A+++ → G	76 151,00
	8734100571	CS7000i AW 13 ORM-T B	11,7	 A+++ → G	83 754,00
	8734100572	CS7000i AW 17 ORM-T B	14,4	 A+++ → G	88 007,00

Produkt pod zamówienie z dłuższym terminem dostawy.

¹⁾ wymagany regulator CR10 lub CR10H

²⁾ wg EN-PN14511 (A2/W35)

Elementy pakietu:

- ▶ Pompa ciepła;
- ▶ Moduł wewnętrzny stojący z zasobnikiem c.w.u. 190 l ze stali nierdzewnej;
- ▶ Regulator pompy ciepła HPC410;
- ▶ Stopniowana grzałka elektryczna o mocy 9 kW;
- ▶ Pompa obiegowa klasy A;
- ▶ Czujniki temperatur: zewnętrzny, instalacji grzewczej, c.w.u.;
- ▶ Naczynie przeponowe c.o. 10 l (CS7000i AW 7 i 9) i 13,5 l (CS7000i AW 13 i 17);
- ▶ Grupa bezpieczeństwa z by-pass'em, manomierzem, zaworem bezpieczeństwa na system grzewczy, filtrem i odpowietrznikiem;
- ▶ Izolacja zimnochronna;
- ▶ Zawór bezpieczeństwa c.o.



COMPRESS CS7000i AW ORMS pakiet monoenergetyczny (z grzałką) ze stojącym modulem wewnętrznym w kolorze czarnym wyposażonym w zasobnik 184 l

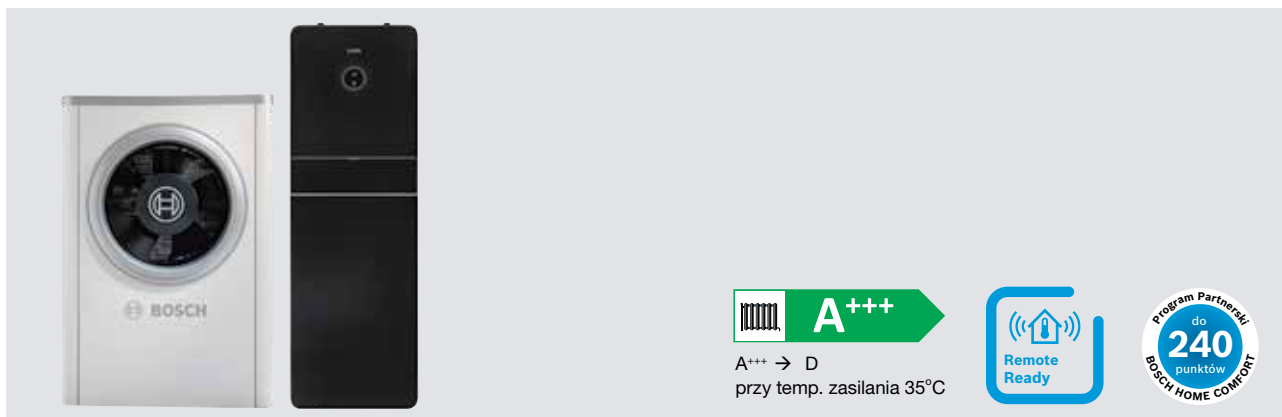

Zastosowanie:

► Ogrzewanie c.o.;

► Podgrzewanie c.w.u.;

► Chłodzenie ¹⁾.

	Nr katalogowy	Nazwa artykułu	Moc grzewcza kW ²⁾	Klasa efektywności	Cena katalogowa PLN (netto)
	8734100573	CS7000i AW 7 ORMS-S B	6,3		73 571,00
	8734100574	CS7000i AW 9 ORMS-S B	8,9		77 675,00
	8734100575	CS7000i AW 13 ORMS-T B	11,7		85 881,00
	8734100576	CS7000i AW 17 ORMS-T B	14,4		90 134,00

Produkt pod zamówienie z dłuższym terminem dostawy.

¹⁾ wymagany regulator CR10 lub CR10H

²⁾ wg EN-PN14511 (A2/W35)

Elementy pakietu:

- Pompa ciepła;
- Moduł wewnętrzny stojący z zasobnikiem c.w.u. 184 l ze stali nierdzewnej z dodatkową węzownicą;
- Regulator pompy ciepła HPC410;
- Stopniowana grzałka elektryczna o mocy 9 kW;
- Pompa obiegowa klasy A;
- Czujniki temperatur: zewnętrzny, instalacji grzewczej, c.w.u.;
- Naczynie przeponowe c.o. 10 l (CS7000i AW 7 i 9) i 13,5 l (CS7000i AW 13 i 17);
- Grupa bezpieczeństwa z by-pass'em, manomierzem, zaworem bezpieczeństwa na system grzewczy, filtrem i odpowietrznikiem;
- Izolacja zimnochronna;
- Zawór bezpieczeństwa c.o.



Akcesoria – Automatyka

	Nr katalogowy	Nazwa artykułu	Cena katalogowa PLN (netto)
	NOWOŚĆ 7738112963	CR11 regulator pokojowy z wyświetlaczem, do montażu na ścianie, bez programowania czasowego, do jednego obiegu grzewczego; klasa efektywności regulatora V	491,00
	NOWOŚĆ 7738112972	CR11H regulator pokojowy z wyświetlaczem, do montażu na ścianie, bez programowania czasowego, do jednego obiegu grzewczego, z wbudowanym czujnikiem wilgotności względnej; klasa efektywności regulatora V	587,00
	7738114013	Connect-Key K40 RF - bezprzewodowy lub przewodowy moduł sterowania przez internet. Do pomp ciepła Compress CS7000 AW wyposażonych w regulator HPC410. W przypadku pomp ciepła Compress CS7000 AW uchwyt ścienny (7738113985) oraz Przewód łączący (8738213393) jako wyposażenie dodatkowe niezbędne do instalacji i działania modułu.	2 093,00
	7738113985	Uchwyt ścienny do montażu modułu Connect-Key K40 RF - wyposażenie niezbędne do współpracy modułu Connect-Key K40RF z pompami ciepła Compress 7000 AW	536,00
	8738213393	Przewód łączący - przewód elektryczny łączący uchwytem ściennym a pompą ciepła. Wyposażenie niezbędne.	C.Z.*
	7738113392	MM100 moduł do sterowania obiegiem grzewczym z pompą obiegową i zaworem mieszającym; w zakresie dostawy czujnik temperatury mieszacza	1 571,00
	7738110129	MP100 moduł do sterowania podgrzewaniem basenu	2 332,00
	7738101064	MS100 moduł solarny do przygotowania c.w.u.; w zakresie dostawy 1 czujnik TS1 kolektora i 1 czujnik TS2 zasobnika c.w.u.	1 747,00

* C. Z. - część zamienna.

Akcesoria – pozostałe

	Nr katalogowy	Nazwa artykułu	Klasa efektywności	Cena katalogowa PLN (netto)
	8733716993	INPA – zestaw montażowy składający się z dwóch węży elastycznych i złączek do pompy ciepła Compress 7000i AW...		1 012,00
	7719003296	Nr 1404 – kabel grzewczy 2 m, 30 W		435,00
	7719003297	Nr 1405 – kabel grzewczy 3 m, 45 W		662,00
	7719003298	Nr 1406 – kabel grzewczy 7 m, 75 W		1 104,00
	8738201411	Zawór przelotowy 3-D do c.w.u./c.o. 230 V, 28 mm złączki zaciskowe; stosować również jako zawór przelotowy (VCO), gdy w systemie jest zbiornik buforowy		964,00
	7747204698	MK2 (TPS) – czujnik wykraplania wilgoci, przewód 10 m, 2 opaski		449,00
	7716161061	BT50 HP – zbiornik buforowy o pojemności 50 l, 4 króćce 3/4", w izolacji zimnochronnej, przeznaczony do ogrzewania i chłodzenia		4 007,00
	7735500777	BH 120-51B – zbiornik buforowy stojący, cylindryczny, nieemaliowany, bez węzownicy (srebrny); UWAGA: nie stosować do chłodzenia		4 275,00

Akcesoria – pozostałe

	Nr katalogowy	Nazwa artykułu	Klasa efektywności	Cena katalogowa PLN (netto)
	7735501535	BH 120-51A – zbiornik buforowy stojący, cylindryczny, nieemaliowany, bez węzownicy (srebrny); UWAGA: nie stosować do chłodzenia	A A+ → F	5 092,00
	7735500778	BH 200-51B – zbiornik buforowy stojący, cylindryczny, nieemaliowany, bez węzownicy (srebrny); UWAGA: nie stosować do chłodzenia	B A+ → F	4 794,00
	7735501538	BH 200-51A – zbiornik buforowy stojący, cylindryczny, nieemaliowany, bez węzownicy (srebrny); UWAGA: nie stosować do chłodzenia	A A+ → F	5 789,00
	8732971110	BP 300-5 1 B – zbiornik buforowy stojący, cylindryczny, nieemaliowany, bez węzownicy (srebrny); UWAGA: nie stosować do chłodzenia	B A+ → F	6 100,00
	8735100641	WH 290 LP1 B – stojący, cylindryczny, emaliowany podgrzewacz c.w.u. do pomp ciepła z jedną węzownicą	B A+ → F	11 854,00
	8735100642	WH 370 LP1 B – stojący, cylindryczny, emaliowany podgrzewacz c.w.u. do pomp ciepła z jedną węzownicą	B A+ → F	13 771,00
	8735100643	WH 400 LP1 B – stojący, cylindryczny, emaliowany podgrzewacz c.w.u. do pomp ciepła z jedną węzownicą	B A+ → F	16 297,00
	8735100644	WH 450 LP1 B – stojący, cylindryczny, emaliowany podgrzewacz c.w.u. do pomp ciepła z jedną węzownicą	B A+ → F	15 076,00
	8732921683	WPS390-1 EP 1 C – stojący, cylindryczny, emaliowany podgrzewacz c.w.u. do pomp ciepła z dwiema węzownicami	C A+ → F	14 391,00
	8732921685	WPS490-1 EP 1 C – stojący, cylindryczny, emaliowany podgrzewacz c.w.u. do pomp ciepła z dwiema węzownicami	C A+ → F	16 950,00
	7719002112	Kołnierz montażowy – do zasobników WH... i WPS.. z gwintem 1 1/2" do wkręcenia grzałki, maks. moc grzałki 4,5 kW (400 mm)		549,00
	8738205044	ABHA 1 – pokrywa do INPA. Do pomp ciepła: CS7000i AW 7 i CS7000i AW 9. UWAGA: stosować tylko kiedy rurociąg do budynku biegnie w gruncie		2 612,00
	8738205045	ABHA 2 – pokrywa do INPA. Do pomp ciepła: CS7000i AW 13 i CS7000i AW 17. UWAGA: stosować tylko kiedy rurociąg do budynku biegnie w gruncie		2 929,00
	8733709284	PD7-9P – pokrywa dźwiękowa przednia do pomp ciepła CS7000i AW 7 i CS7000i AW 9		5 148,00
	8733709289	PD13-17P – pokrywa dźwiękowa przednia do pomp ciepła CS7000i AW 13 i CS7000i AW 17		7 378,00
	8733709037	PD7-9T – pokrywa dźwiękowa tylna do pomp ciepła CS7000i AW 7 i CS7000i AW 9		4 462,00
	8733709042	PD13-17T – pokrywa dźwiękowa tylna do pomp ciepła CS7000i AW 13 i CS7000i AW 17		6 695,00
	7738345650	Stelaż fundamentowy (szczegóły patrz rozdział 7)		2 563,00



Dane techniczne

Pompa ciepła	Jednostka	CS7000i AW 7	CS7000i AW 9	CS7000i AW 13	CS7000i AW 17
Tryb powietrze/woda, 100% pręđ. obr. sprężarki					
Moc grzewcza przy A +2/W35 ¹⁾	kW	6,26	8,95	11,71	14,37
Zakres modulacji przy A +2/W35 ¹⁾	kW	2...maks.	3...maks.	5,0...maks.	5,5...maks.
Moc grzewcza przy A +7/W35 ¹⁾ , moc częściowa	kW	2,28	3,78	5,18	5,63
COP A +7/W35 ¹⁾ , moc częściowa		5,31	5,01	5,0	4,87
Moc grzewcza przy A -7/W35 ¹⁾ , moc znamionowa	kW	5,93	8,25	10,73	13,02
COP A -7/W35 ¹⁾ , moc znamionowa		2,79	3,18	2,74	2,55
Moc grzewcza przy A +2/W35 ¹⁾ , moc częściowa	kW	3,35	4,36	7,0	7,86
COP przy A+2/W35 ¹⁾ , moc częściowa		4,16	4,25	3,64	4,04
Moc chłodnicza przy A35/W7 ¹⁾	kW	5,05	4,94	8,86	9,69
EER przy A35/W7 ¹⁾		2,64	2,82	2,72	2,68
Moc chłodnicza przy A35/W18 ¹⁾	kW	7,13	7,11	11,12	11,45
EER przy A35/W18 ¹⁾		3,46	3,9	3,23	3,77
Współczynnik SCOP dla klimatu umiarkowanego temp. 55°C		3,7	3,7	3,24	3,61
Współczynnik SCOP dla klimatu umiarkowanego temp. 35°C		5,15	4,93	4,54	4,85
Współczynnik SCOP dla klimatu chłodnego temp. 55°C		3,35	3,23	2,9	3,15
Współczynnik SCOP dla klimatu chłodnego temp. 35°C		4,55	4,5	3,85	4,1
Dane elektryczne					
Przyłącze elektryczne		230V 1N AC, 50 Hz	230V 1N AC, 50 HZ	400V 3N AC, 50 HZ	400V 3N AC, 50 HZ
Stopień ochrony		IP X4	IP X4	IP X4	IP X4
Wielkość bezpiecznika w przypadku zasilania pompy ciepła bezpośrednio przez przyłącze budynku ²⁾	A	16	16	13	13
Maksymalny pobór mocy	kW	3,2	3,6	7,2	7,2
Czynnik grzewczy					
Przepływ minimalny	l/s	0,33	0,43	0,62	0,81
Wewnętrzny spadek ciśnienia	kPa	7,8	10,5	15,8	22,9
Powietrze i hałas					
Maksymalny strumień powietrza	m ³ /h	4500	4500	7300	7300
Poziom ciśnienia akustycznego w odległości 1 m	dB(A)	39	40	45	45
Poziom mocy akustycznej ³⁾	dB(A)	47	48	53	53
Dane ogólne					
Temperatura maksymalna na zasilaniu, tylko pompa ciepła	°C	62	62	62	62
Wymiary (SxWxG)	mm	930x1380x440		1122x1696x545	
Masa	kg	107	114	182	192

¹⁾ Dane dot. mocy wg EN 14511.

²⁾ Klasa bezpieczeństwa gL lub C.

³⁾ Poziom mocy akustycznej wg EN 12102.



Dane F-GAZY

Pompa ciepła	Jednostka	CS7000i AW 7	CS7000i AW 9	CS7000i AW 13	CS7000i AW 17
Tryb powietrze/woda					
Zawiera fluorowane gazy cieplarniane		Tak	Tak	Tak	Tak
Rodzaj czynnika chłodniczego		R410A	R410A	R410A	R410A
Ilość czynnika chłodniczego	kg	1,75	2,35	3,3	4
GWP czynnika chłodniczego	kg CO _{2-eq}	2.088	2.088	2.088	2.088
Ilość czynnika chłodniczego	to CO _{2-eq}	3,654	4,907	6,89	8,352
Zamknięte hermetycznie		Tak	Tak	Tak	Tak



MODUŁ WEWNĘTRZNY DO WSPÓŁPRACY Z ZEWNĘTRZNYM KOTŁEM GRZEWCZYM

Dane techniczne

Moduł wewnętrzny B	Jednostka	AWB 9 ⁴⁾	AWB 17 ⁵⁾
Może współpracować z		CS7000i AW 7/9	CS7000i AW 13/17
Parametry elektryczne			
Zasilanie elektryczne	V	230 ¹⁾	230 ¹⁾
Zalecana wielkość bezpiecznika ²⁾	A	10	10
Moc przyłączowa	kW	0,5	0,5
System grzewczy			
Rodzaj przyłącza (zasilanie instalacji ogrzewczej, pompa ciepła i zasilanie/powrót dogrzewacza)		Gwint zewnętrzny 1"	
Rodzaj przyłącza (powrót instalacji ogrzewczej)		Gwint wewnętrzny 1"	
Maksymalne ciśnienie robocze	bar	2,5	2,5
Naczynie wzbiorcze		Niezintegrowane	
Dostępny spadek ciśnienia dla rur i komponentów pomiędzy jednostką wewnętrzną a zewnętrzną		3)	3)
Minimalny przepływ (przy oszranianiu)	m ³ /h	1,15	2,02
Typ pompy		Grundfos UPM2 25-75 PWM	Grundfos UPM GEO 25-85 PWM
Informacje ogólne			
Stopień ochrony		IPX 1	
Wymiar	mm	485x386x700	
Masa	kg	24	

¹⁾ 1NAC, 50 Hz.

²⁾ Charakterystyka bezpiecznika gL/C.

³⁾ W zależności od podłączonej pompy ciepła, tab. niżej.

⁴⁾ Moduł wewnętrzny AWB 9 – pracuje tylko z pompami ciepła CS7000i AW 7 i CS7000i AW 9.

⁵⁾ Moduł wewnętrzny AWB 17 – pracuje tylko z pompami ciepła CS7000i AW 13 i CS7000i AW 17.



MODUŁ WEWNĘTRZNY Z DOGRZEWACZEM ELEKTRYCZNYM

Dane techniczne

Moduł wewnętrzny E	Jednostka	AWE 9 ⁶⁾	AWE 17 ⁷⁾
Może współpracować z		CS7000i AW 7/9	CS7000i AW 13/17
Parametry elektryczne			
Zasilanie elektryczne	V	400 ²⁾ /230 ¹⁾	400 ²⁾ /230 ¹⁾
Zalecana wielkość bezpiecznika ³⁾	A	16 ²⁾ /50 ¹⁾	16 ²⁾ /50 ¹⁾
Dogrzewacz elektryczny	kW	2/4/6/9	2/4/6/9
System grzewczy			
Rodzaj przyłącza (zasilanie instalacji ogrzewczej, pompa ciepła i zasilanie/powrót dogrzewacza)		Gwint zewnętrzny 1"	
Rodzaj przyłącza (powrót instalacji ogrzewczej)		Gwint wewnętrzny 1"	
Maksymalne ciśnienie robocze	bar	2,5	2,5
Minimalne ciśnienie robocze	bar	0,5 ⁴⁾	0,5 ⁴⁾
Naczynie wzbiorcze	l	8	8
Dostępny spadek ciśnienia dla rur i komponentów pomiędzy jednostką wewnętrzną a zewnętrzną		5)	5)
Minimalny przepływ (przy odszranianiu)	m ³ /h	1,15	2,02
Typ pompy		Grundfos UPM2 25-75 PWM	Grundfos UPM GEO 25-85 PWM
Informacje ogólne			
Stopień ochrony		IPX 1	
Wymiar	mm	485x386x700	
Masa	kg	32	

¹⁾ 1N AC 50 Hz.

²⁾ 3N AC 50 Hz.

³⁾ Charakterystyka bezpiecznika gL/C.

⁴⁾ Ciśnienie zależne od naczynia wzbiorczego.

⁵⁾ W zależności od podłączonej pompy ciepła, tab. niżej.

⁶⁾ Moduł wewnętrzny AWE 9 – pracuje tylko z pompami ciepła CS7000i AW 7 i CS7000i AW 9.

⁷⁾ Moduł wewnętrzny AWE 17 – pracuje tylko z pompami ciepła CS7000i AW 13 i CS7000i AW 17.



MODUŁ WEWNĘTRZNY Z ZASOBNIKIEM C.W.U. I DOGRZEWACZEM ELEKTRYCZNYM

Dane techniczne

Moduł wewnętrzny M/MS	Jednostka	AWM 9 i AWMS 9 ⁵⁾	AWM 17 i AWMS 17 ⁶⁾
Może współpracować z		CS7000i AW 7/9	CS7000i AW 13/17
Parametry elektryczne			
Zasilanie elektryczne	V	400 ¹⁾ /230 ²⁾	400 ¹⁾
Zalecana wielkość bezpiecznika ³⁾	A	16 ¹⁾ /50 ²⁾	16
Dogrzewacz elektryczny (w stopniach)	kW	2/4/6/9	2/4/6/9
System grzewczy			
Przyłącze ³⁾		Cu 28	Cu 28
Maksymalne ciśnienie robocze	bar	3,0	3,0
Minimalne ciśnienie robocze	bar	0,5	0,5
Naczynie wzbiorcze	l	10	13,5
Ciśnienie dostępne zewnętrznie		⁴⁾	⁴⁾
Minimalny przepływ	m ³ /h	1,30	2,12
Typ pompy		Grundfos UPM2 25-75 PWM	Wilo Stratos Para 25/1-11 PWM
Temperatura maksymalna na zasilaniu, tylko dogrzewacz	°C	85	85
Informacje ogólne			
Pojemność podgrzewacza pojemnościowego c.w.u.	l	190 bez wężownicy solarnej / 184 z wężownicą solarną	
Maksymalne ciśnienie robocze w obiegu c.w.u.	bar	10	
Materiał		Stal nierdzewna 1.4404	
Stopień ochrony		IP X1	
Wymiary	mm	600x600x1800	
Masa	kg	145 bez wężownicy solarnej/ 150 z wężownicą solarną	

¹⁾ 1N AC 50 Hz.

²⁾ 3N AC 50 Hz.

³⁾ Charakterystyka bezpiecznika gL/C.

⁴⁾ Ciśnienie zależne od naczynia wzbiorczego.

⁵⁾ Moduł wewnętrzny AWM 9 i AWMS 9 – pracuje tylko z pompami ciepła CS7000i AW 7 i CS7000i AW 9.

⁶⁾ Moduł wewnętrzny AWM 17 i AWMS 17 – pracuje tylko z pompami ciepła CS7000i AW 13 i CS7000i AW 17.



Pompy ciepła split powietrze-woda COMPRESS 3000 AWS

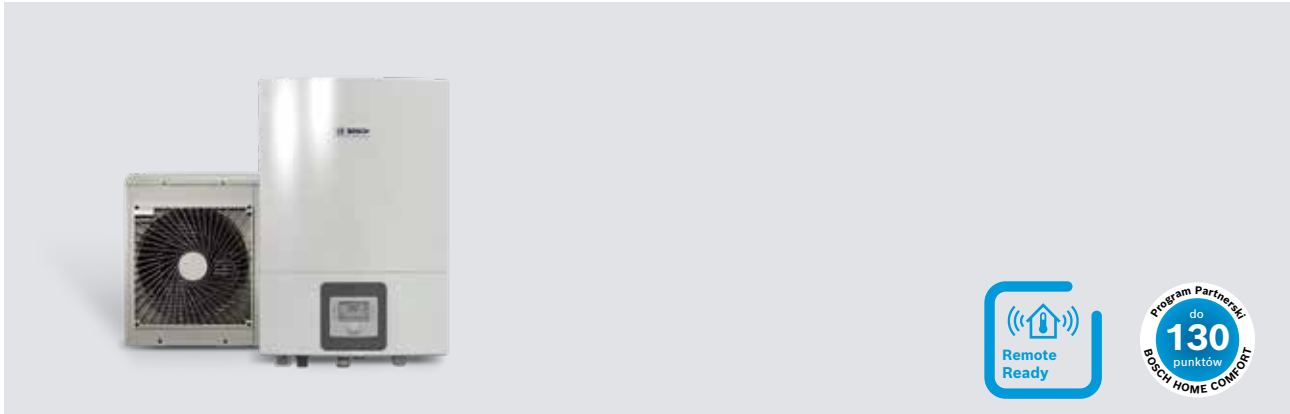

Opis produktowy:

- ▶ Wysoka efektywność pracy, COP do 4,9;
- ▶ Maksymalna temperatura zasilania do 57°C;
- ▶ Modulowana moc grzewcza;
- ▶ Funkcja grzania i chłodzenia;
- ▶ Nowy regulator HPC400 – obsługa do 4 obiegów grzewczych przy wykorzystaniu modułów MM100; bez modułów reguluje jednym obiegiem grzewczym bez mieszacza;
- ▶ Elektroniczny zawór rozprężny;
- ▶ Sprężarka rotacyjna podwójna;
- ▶ Cicha i kompaktowa.

COMPRESS 3000 AWS B – pakiet biwalentny (do współpracy z kotłem) z ściennym wiszącym modułem wewnętrznym

Zastosowanie:

- ▶ Ogrzewanie c.o.;
- ▶ Podgrzewanie c.w.u.;
- ▶ Chłodzenie (nie stosować do chłodzenia poniżej temperatury punktu rosy)¹⁾.

	Nr katalogowy	Nazwa artykułu	Moc grzewcza kW	Klasa efektywności	Cena katalogowa PLN (netto)
	8734100590	Compress 3000 AWS 6 B	8,4	A ⁺ A ⁺⁺⁺ → G	35 813,00
	8734100591	Compress 3000 AWS 8 B	9,2	A ⁺⁺ A ⁺⁺⁺ → G	39 000,00
	8734100592	Compress 3000 AWS 11 B	13,1	A ⁺⁺ A ⁺⁺⁺ → G	53 448,00
	8734100593	Compress 3000 AWS 13 B	14,2	A ⁺⁺ A ⁺⁺⁺ → G	54 563,00

¹⁾ wymagany regulator CR10 lub CR10H

Elementy pakietu:

- ▶ Pompa ciepła napełniona czynnikiem chłodniczym;
- ▶ Moduł wewnętrzny ścienny wiszący do pompy ciepła;
- ▶ Regulator pompy ciepła HPC400;
- ▶ Zawór mieszający do współpracy z kotłem;
- ▶ Pompa obiegowa klasy A;
- ▶ Czujniki temperatur: zewnętrzny, instalacji grzewczej, c.w.u.;
- ▶ Zawór z filtrem;
- ▶ Zawór bezpieczeństwa c.o.



COMPRESS 3000 AWS E – pakiet monoenergetyczny (z grzałką) z ściennym wiszącym modułem wewnętrznym

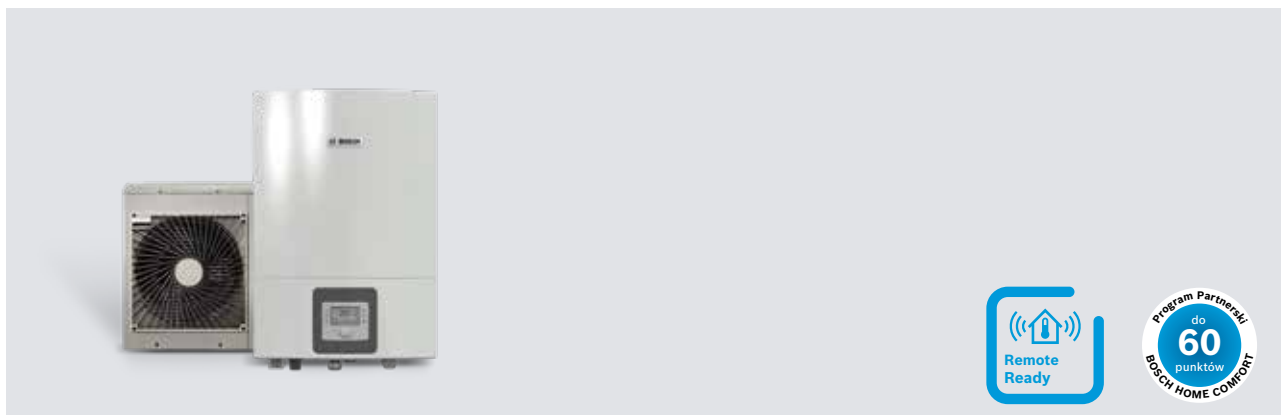

Zastosowanie:

- ▶ Ogrzewanie c.o.;
- ▶ Podgrzewanie c.w.u.;
- ▶ Chłodzenie ¹⁾.

	Nr katalogowy	Nazwa artykułu	Moc grzewcza kW	Klasa efektywności	Cena katalogowa PLN (netto)
	8734100586	Compress 3000 AWS 6 E	8,4	A+ A+++ → G	37 155,00
	8734100587	Compress 3000 AWS 8 E	9,2	A++ A+++ → G	41 001,00
	8734100588	Compress 3000 AWS 11 E	13,1	A++ A+++ → G	55 448,00
	8734100589	Compress 3000 AWS 13 E	14,2	A++ A+++ → G	56 564,00

¹⁾ wymagany regulator CR10 lub CR10H

Elementy pakietu:

- ▶ Pompa ciepła napełniona czynnikiem chłodniczym;
- ▶ Moduł wewnętrzny ścienny wiszący do pompy ciepła;
- ▶ Regulator pompy ciepła HPC400;
- ▶ Stopniowana grzałka elektryczna o mocy 9 kW;
- ▶ Pompa obiegowa klasy A;
- ▶ Czujniki temperatur: zewnętrzny, instalacji grzewczej,
- c.w.u.;
- ▶ Naczynie przeponowe c.o. 8 l;
- ▶ Zawór z filtrem;
- ▶ Izolacja zimnochronna;
- ▶ Zawór bezpieczeństwa c.o.



COMPRESS 3000 AWS M – pakiet monoenergetyczny (z grzałką) ze stojącym modulem wewnętrznym wyposażonym w zasobnik 190 l

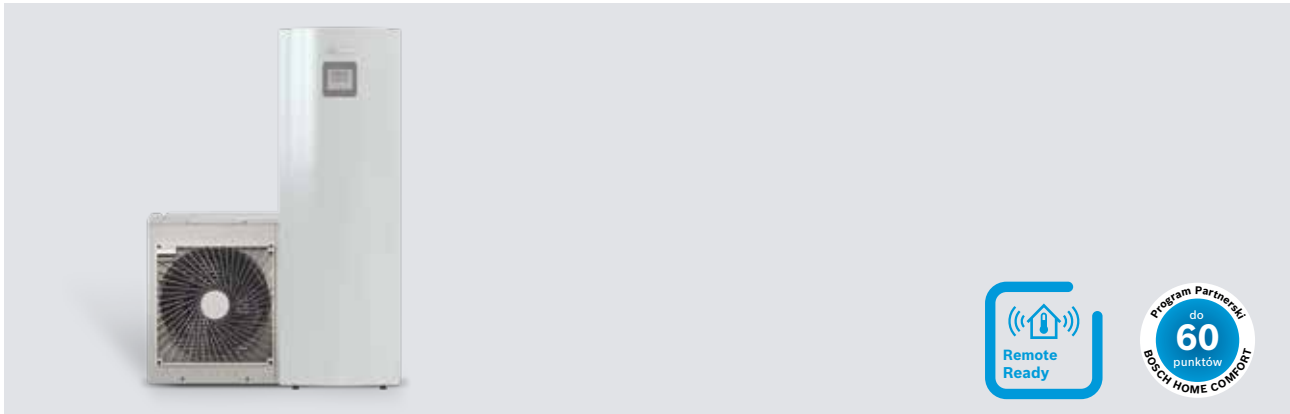

Zastosowanie:

- ▶ Ogrzewanie c.o.;
- ▶ Podgrzewanie c.w.u.;
- ▶ Chłodzenie ¹⁾.

	Nr katalogowy	Nazwa artykułu	Moc grzewcza kW	Klasa efektywności	Cena katalogowa PLN (netto)
	8734100594	Compress 3000 AWS 6 M	8,4	 A ⁺⁺ → G	55 394,00
	8734100595	Compress 3000 AWS 8 M	9,2	 A ⁺⁺ → G	58 668,00
	8734100596	Compress 3000 AWS 11 M	13,1	 A ⁺⁺ → G	73 114,00
	8734100597	Compress 3000 AWS 13 M	14,2	 A ⁺⁺ → G	74 230,00

¹⁾ wymagany regulator CR10 lub CR10H

Elementy pakietu:

- ▶ Pompa ciepła napełniona czynnikiem chłodniczym;
- ▶ Moduł wewnętrzny stojący z zasobnikiem c.w.u. 190 l ze stali nierdzewnej;
- ▶ Regulator pompy ciepła HPC400;
- ▶ Stopniowana grzałka elektryczna o mocy 9 kW;
- ▶ Pompa obiegowa klasy A;
- ▶ Czujniki temperatur: zewnętrzny, instalacji grzewczej, c.w.u.;
- ▶ Naczynie przeponowe c.o. 14 l;
- ▶ Grupa bezpieczeństwa z by-pass'em, manometrem, zaworem bezpieczeństwa na system grzewczy, filtrem i odpowietrznikiem;
- ▶ Izolacja zimnochronna;
- ▶ Zawór bezpieczeństwa c.o.;



Akcesoria – Automatyka

	Nr katalogowy	Nazwa artykułu	Cena katalogowa PLN (netto)
	NOWOŚĆ 7738112963	CR11 regulator pokojowy z wyświetlaczem, do montażu na ścianie, bez programowania czasowego, do jednego obiegu grzewczego; klasa efektywności regulatora V	491,00
	NOWOŚĆ 7738112972	CR11H regulator pokojowy z wyświetlaczem, do montażu na ścianie, bez programowania czasowego, do jednego obiegu grzewczego, z wbudowanym czujnikiem wilgotności względnej; klasa efektywności regulatora V	587,00
	7738114013	Connect-Key K40 RF - bezprzewodowy lub przewodowy moduł sterowania przez internet. Do pomp ciepła Compress CS3000 AWS wyposażonych w regulator HPC410. W przypadku pomp ciepła Compress CS3000 AWS uchwyt ścienny (7738113985) oraz Przewód łączący (8738213393) jako wyposażenie dodatkowe niezbędne do instalacji i działania modułu.	2 093,00
	7738113985	Uchwyt ścienny do montażu modułu Connect-Key K40 RF - wyposażenie niezbędne do współpracy modułu Connect-Key K40RF z pompami ciepła Compress 7000 AW	536,00
	8738213393	Przewód łączący - przewód elektryczny łączący uchwytem ściennym a pompą ciepła. Wyposażenie niezbędne.	C.Z.*
	7738113392	MM100 moduł do sterowania obiegiem grzewczym z pompą obiegową i zaworem mieszającym; w zakresie dostawy czujnik temperatury mieszacza	1 571,00
	7738101064	MS100 moduł solarny do przygotowania c.w.u.; w zakresie dostawy 1 czujnik TS1 kolektora i 1 czujnik TS2 zasobnika c.w.u.	1 747,00
	7738110129	MP100 moduł do sterowania podgrzewaniem basenu	2 332,00

* C. Z. - część zamienna.















Akcesoria – pozostałe

	Nr katalogowy	Nazwa artykułu	Klasa efektywności	Cena katalogowa PLN (netto)
	7719003296	Nr 1404 – kabel grzewczy 2 m, 30 W		435,00
	7719003297	Nr 1405 – kabel grzewczy 3 m, 45 W		662,00
	7719003298	Nr 1406 – kabel grzewczy 7 m, 75 W		1 104,00
	8738201411	Zawór przetaczający 3-D do c.w.u./c.o., 230V, 28 mm złączki zaciskowe		964,00
	7747204698	MK2 (TPS) – czujnik wykraplania wilgoci, przewód 10 m, 2 opaski		449,00
	7716161065	Konsola naziemna – do jednostki zewnętrznej z amortyzatorem drgań		961,00
	7747222358	Konsola ścienna – do montażu jednostek zewnętrznych Compress 3000 AWS 6, 8		1 038,00
	8738204655	Taca ociekowa – z siatką na liście do kontrolowanego odpływu kondensatu		1 044,00
	7716161061	BT50 HP – zbiornik buforowy o pojemności 50 l, 4 króćce 3/4", w izolacji zimnochronnej, przeznaczony do ogrzewania i chłodzenia	B A+ → F	4 007,00
	7735500777	BH 120-51B – zbiornik buforowy stojący, cylindryczny, nieemaliowany, bez wężownicy (srebrny); UWAGA: nie stosować do chłodzenia	B A+ → F	4 275,00
	7735501535	BH 120-51A – zbiornik buforowy stojący, cylindryczny, nieemaliowany, bez wężownicy (srebrny); UWAGA: nie stosować do chłodzenia	A A+ → F	5 092,00
	7735500778	BH 200-51B – zbiornik buforowy stojący, cylindryczny, nieemaliowany, bez wężownicy (srebrny); UWAGA: nie stosować do chłodzenia.	B A+ → F	4 794,00



Akcesoria – pozostałe

	Nr katalogowy	Nazwa artykułu	Klasa efektywności	Cena katalogowa PLN (netto)
	7735501538	BH 200-51A – zbiornik buforowy stojący, cylindryczny, nieemaliowany, bez węzownicy (srebrny); UWAGA: nie stosować do chłodzenia	 A ⁺ → F	5 789,00
	8732971110	BP 300-5 1 B – zbiornik buforowy stojący, cylindryczny, nieemaliowany, bez węzownicy (srebrny); UWAGA: nie stosować do chłodzenia	 A ⁺ → F	6 100,00
	8735100641	WH 290 LP1 B – stojący, cylindryczny, emaliowany podgrzewacz c.w.u. do pomp ciepła z jedną węzownicą	 A ⁺ → F	11 854,00
	8735100642	WH 370 LP1 B – stojący, cylindryczny, emaliowany podgrzewacz c.w.u. do pomp ciepła z jedną węzownicą	 A ⁺ → F	13 771,00
	8735100643	WH 400 LP1 B – stojący, cylindryczny, emaliowany podgrzewacz c.w.u. do pomp ciepła z jedną węzownicą	 A ⁺ → F	16 297,00
	8735100644	WH 450 LP1 B – stojący, cylindryczny, emaliowany podgrzewacz c.w.u. do pomp ciepła z jedną węzownicą	 A ⁺ → F	15 076,00
	8732921683	WPS390-1 EP 1 C – stojący, cylindryczny, emaliowany podgrzewacz c.w.u. do pomp ciepła z dwiema węzownicami	 A ⁺ → F	14 391,00
	8732921685	WPS490-1 EP 1 C – stojący, cylindryczny, emaliowany podgrzewacz c.w.u. do pomp ciepła z dwiema węzownicami	 A ⁺ → F	16 950,00
	7719002112	Kołnierz montażowy – do zasobników WH... i WPS.. z gwintem 1 1/2" do wkręcenia grzałki, maks. moc grzałki 4,5 kW (400 mm)	–	549,00

Dane techniczne

	Jednostka	Compress 3000 AWS 6 (ODU Split 6)	Compress 3000 AWS 8 (ODU Split 8)	Compress 3000 AWS 11 (ODU Split 11T)	Compress 3000 AWS 13 (ODU Split 13T)
Tryb powietrze/woda					
Maksymalna moc grzewcza A2/W35 ¹⁾	kW	8,4	9,2	13,1	14,2
Znamionowa moc grzewcza przy ogrzewaniu A2/W35 ¹⁾²⁾	kW	3,47	4,72	6,79	7,55
Pobór mocy elektrycznej przy A2/W35	kW	0,94	1,16	1,64	1,98
Współczynnik wydajności (COP) przy ogrzewaniu A2/W35 ¹⁾⁴⁾		3,69	4,06	4,15	3,81
Znamionowa moc grzewcza przy ogrzewaniu A7/W35 ¹⁾²⁾	kW	3,25	3,22	6,41	6,41
Pobór mocy elektrycznej przy A7/W35	kW	0,68	0,71	1,32	1,32
Współczynnik wydajności (COP) przy ogrzewaniu A7/W35 ¹⁾³⁾		4,77	4,53	4,87	4,87
Znamionowa moc grzewcza przy ogrzewaniu A-7/W35 ¹⁾²⁾	kW	6,06	7,82	11,15	12,44
Pobór mocy elektrycznej przy A-7/W35	kW	2,5	2,98	4,09	4,86
Współczynnik wydajności (COP) przy ogrzewaniu A-7/W35 ¹⁾⁴⁾		2,42	2,63	2,72	2,56
Moc chłodzenia przy A35/W18	kW	8,9	9,5	14,5	15,0
EER przy A35/W18		3,0	3,1	3,3	3,1
Współczynnik SCOP dla klimatu umiarkowanego temp. 55°C	-	3,11	3,37	3,24	3,31
Współczynnik SCOP dla klimatu umiarkowanego temp. 35°C	-	4,25	4,77	4,65	4,27
Współczynnik SCOP dla klimatu chłodnego temp. 55°C	-	2,8	3,1	2,88	2,85
Współczynnik SCOP dla klimatu chłodnego temp. 35°C	-	3,6	3,98	3,73	3,68
Dane elektryczne					
Zasilanie elektryczne		230 V, 1N AC 50 Hz			
Zalecany wyłącznik automatyczny ⁵⁾	A	16	16	3 x 13	3 x 13
Maksymalne natężenie prądu	A	14	15	11	11
Prąd rozruchu	A	<3			
cos φ		0.98..0.99			
Dane obiegu chłodzenia					
Rodzaj przyłącza		Przyłącze kielichowe 3/8" i 5/8"			
Typ czynnika chłodniczego ⁶⁾		R410A			
Ilość czynnika chłodniczego	kg	1,6	1,6	2,3	2,3
Dane dot. wentylacji i emisji dźwięków					
Silnik wentylatora (inwerter DC)	W	124	124	2 x 124	2 x 124
Znamionowy strumień przepływu powietrza ⁷⁾	m ³ /h	3600	3600	2 x 3600	2 x 3600
Poziom ciśnienia akustycznego przy odstępnie 1 m	dB(A)	58	57	59	59
Poziom mocy akustycznej ⁸⁾	dB(A)	65	65	67	67
Maks. poziom mocy akustycznej	dB(A)	67	66	68	68
Tryb Silent mode (obniżenie nocne)	dB(A)	-8	-4	-5	-5



Dane techniczne

	Jednostka	Compress 3000 AWS 6 (ODU Split 6)	Compress 3000 AWS 8 (ODU Split 8)	Compress 3000 AWS 11 (ODU Split 11T)	Compress 3000 AWS 13 (ODU Split 13T)
Informacje ogólne					
Olej sprężarkowy		FVC68D			
Ilość oleju sprężarkowego	ml	900	900	1300	1300
Maksymalna temperatura zasilania wody grzewczej, tylko jednostka zewnętrzna	°C	57			
Maksymalna temperatura zasilania wody grzewczej, tylko dogrzewacz	°C	80			
Wymiary (szer. x gł. x wys.)	mm	950 x 330 x 834	950 x 330 x 834	950 x 330 x 1380	950 x 330 x 1380
Masa	kg	60	60	96	96

¹⁾ Współczynnik wydajności wg EN 14511-2013

²⁾ Podana moc cieplna jest wartością znamionową

³⁾ Optymalny współcz. wyd. (COP) wg pomiaru EHPA (40% mocy inwertera)

⁴⁾ 60% mocy inwertera (A2/W35), 100% mocy inwertera (A-7/W35)

⁵⁾ Nie jest wymagana szczególna wartość ani typ bezpiecznika.

Wartość prądu rozruchowego jest niska i nie przekracza wartości prądu roboczego

⁶⁾ GWP100 = 2088

⁷⁾ Na wentylator

⁸⁾ Poziom mocy akustycznej wg EN 12102 (moc znamionowa przy A7/W55)

Dane F-GAZY

		Compress 3000 AWS 6	Compress 3000 AWS 8	Compress 3000 AWS 11	Compress 3000 AWS 13
Zawiera fluorowane gazy cieplarniane		Tak	Tak	Tak	Tak
Rodzaj czynnika chłodniczego		R410A	R410A	R410A	R410A
Ilość czynnika chłodniczego	kg	1,6	1,6	2,3	2,3
GWP czynnika chłodniczego	kg CO _{2-eq}	2,088	2,088	2,088	2,088
Ilość czynnika chłodniczego	to CO _{2-eq}	3,341	3,341	4,802	4,802
Zamknięte hermetycznie		Nie	Nie	Nie	Nie

Dane techniczne

Moduł wewnętrzny	Jednostka	AWES	AWBS	AWMS	AWMSS
Naczynie wzbiorcze	l	8	-	13,5	13,5
Dogrzewacz elektryczny	kW	2/4/6/9	-	2/4/6/9	2/4/6/9
Zasobnik ciepłej wody	l	-	-	190	184, solarny
Wymiary (szer. x gł. x wys.)	mm	485x398x700	485x398x700	600x660x1800	600x660x1800
Masa 6-2 AS.../ 8-2, 11-2, 13-2 AS...	kg	41/44	32/37	140/142	146/148



Pompa ciepła powietrze-woda Compress 5000 AW

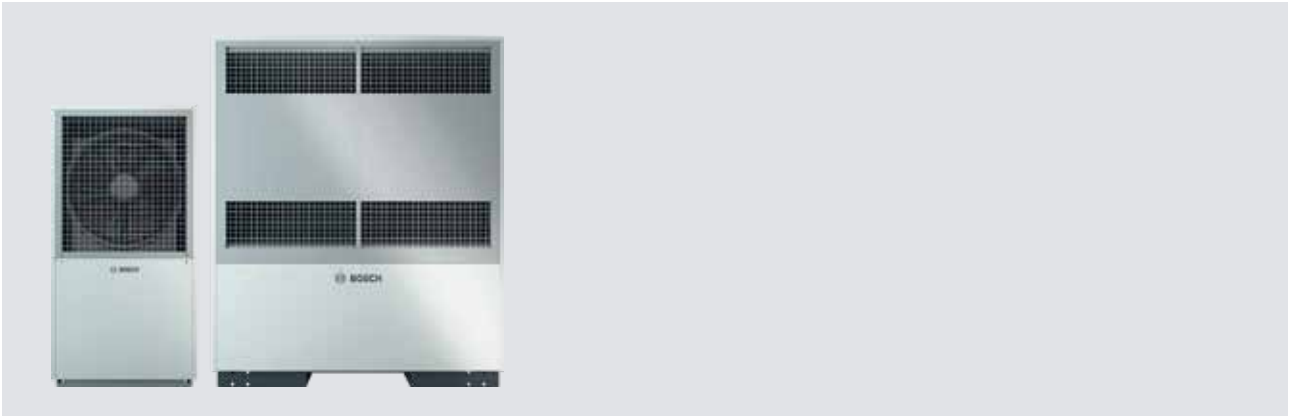

Opis produktowy:

- ▶ Pompa ciepła powietrze – woda monoblok do montażu zewnętrznego;
- ▶ 2 moce grzewcze: 22 i 38 kW przy A-7/W35; 22,3, 43,4 kW przy A2/W35;
- ▶ Dwa modele pomp ciepła 38 kW: model grzewczy i model grzewczo-chłodzący;
- ▶ W zakresie dostawy sterownik do montażu ściennego;
- ▶ Kolorowy, dotykowy panel sterujący;
- ▶ Wysokie współczynniki SCOP sięgające wartości 4,0 (temp. 35°C);
- ▶ Temperatura zasilania do 64°C;
- ▶ Układ chłodniczy wyposażony w dwie sprężarki spiralne;
- ▶ Układ chłodniczy wyposażony w elektroniczny zawór rozprężny (model: 22 i 38 kW);
- ▶ Wydajny parownik – szerokie odstępy między lamelami;
- ▶ Układ chłodniczy wyposażony w regeneracyjny wymiennik ciepła (model: 22 i 38 kW);
- ▶ Praca w kaskadzie 4 (większa ilość wymaga konsultacji);
- ▶ Miękki start na wyposażeniu;
- ▶ Elektroniczny pomiar wytworzonej energii cieplnej;
- ▶ Niski poziom hałasu;
- ▶ Zewnętrzna komunikacja poprzez protokoły KNX lub MODBUS;
- ▶ Certyfikat EHPA Q.

UWAGA: Uruchomienie pompy ciepła Compress 5000 AW wymaga asysty inżyniera serwisu firmy Robert Bosch (patrz warunki gwarancji).

CS5000 AW 22 O - pompa ciepła do ogrzewania, podgrzewania c.w.u.

	Nr katalogowy	Nazwa artykułu	Moc grzewcza A2/W35 (A-7/W35)	Klasa efektywności (55°C / 35°C)	Cena katalogowa PLN (netto)
	8738212197	CS5000 AW 22 O	23,7 (22,3)		163 180,00

Wyposażenie:

- ▶ Regulator pompy ciepła HPC 300 do montażu ściennego;
- ▶ Czujnik temperatury zasilania i powrotu;
- ▶ Czujnik temperatury zewnętrznej;
- ▶ Miękki start;



CS5000 AW 38 O - pompa ciepła do ogrzewania, podgrzewania c.w.u.

	Nr katalogowy	Nazwa artykułu	Moc grzewcza A2/W35 (A-7/W35)	Klasa efektywności (55°C / 35°C)	Cena katalogowa PLN (netto)
	8738212198	CS5000 AW 38 O	43,4 (38,0)	 	276 499,00

Wyposażenie:

- ▶ Regulator pompy ciepła HPC 300 do montażu ściennego;
- ▶ Czujnik temperatury zasilania i powrotu;
- ▶ Czujnik temperatury zewnętrznej;
- ▶ Miękki start;

CS5000 AW 38 OR - pompa ciepła do ogrzewania, podgrzewania c.w.u. i chłodzenia

	Nr katalogowy	Nazwa artykułu	Moc grzewcza A2/W35 (A-7/W35)	Klasa efektywności (55°C / 35°C)	Cena katalogowa PLN (netto)
	8738212199	CS5000 AW 38 OR	43,4 (38,0)	 	302 547,00

Wyposażenie:



- ▶ Regulator pompy ciepła HPC 300 do montażu ściennego;
- ▶ Czujnik temperatury zasilania i powrotu;
- ▶ Czujnik temperatury zewnętrznej;
- ▶ Miękki start;

Akcesoria – zasobniki ciepłej wody i zbiorniki buforowe

	Nr katalogowy	Nazwa artykułu	Klasa efektywności	Cena katalogowa PLN (netto)
	8735100975	WP 400 KP 1 C - zasobnik ciepłej wody emaliowany z jedną wężownicą o pojemności 400 litrów - zasobnik należy doposażyć w czujnik temperatury c.w.u. NTC-10M - możliwość montażu grzałki kołnierkowej FLH - do pomp ciepła CS5000 AW 22 O	C	15 646,00
	8735100976	WP 500 P 1 C - zasobnik ciepłej wody emaliowany z jedną wężownicą o pojemności 500 litrów - zasobnik należy doposażyć w czujnik temperatury c.w.u. NTC-10M - możliwość montażu grzałki kołnierkowej FLH - do pomp ciepła CS5000 AW 22 O	C	19 520,00
	8735100977	WP 700 P 1 C - zasobnik ciepłej wody emaliowany z jedną wężownicą o pojemności 700 litrów - zasobnik należy doposażyć w czujnik temperatury c.w.u. NTC-10M - możliwość montażu grzałki kołnierkowej FLH - do wszystkich pomp ciepła CS5000 AW	C	24 681,00
	8738212225	NTC-10M - czujnik temperatury ciepłej wody - średnica 6 mm, długość przewodu elektrycznego 6 m		262,00





Akcesoria – zasobniki ciepłej wody i zbiorniki buforowe

	Nr katalogowy	Nazwa artykułu	Klasa efektywności	Cena katalogowa PLN (netto)
	8735100973	<p>BP 200 EK 1 B - zbiornik buforowy o pojemności 200 litrów</p> <ul style="list-style-type: none"> - króćce hydrauliczne 2x 1 ¼" - 3 króćce do grzałki elektrycznej CTHK (maks. 3 x 6 kW) - maks. przepływ przy podłączeniu standardowym 3 m³/h - do pomp ciepła CS5000 AW 22 O <p>UWAGA: nie stosować do chłodzenia poniżej punktu rosy</p>	B	4 914,00
	8735100974	<p>BP 500 EP 1 C - zbiornik buforowy o pojemności 500 litrów</p> <ul style="list-style-type: none"> - króćce hydrauliczne 4x 2 ½" - 3 króćce do grzałki elektrycznej CTHK (maks. 3 x 7,5 kW) - maks. przepływ przy podłączeniu standardowym 10 m³/h - do wszystkich pomp ciepła oprócz CS5000 AW 38 OR <p>UWAGA: nie stosować do chłodzenia poniżej punktu rosy</p>	C	8 830,00
	8735100978	<p>BP 1000 E 1 C - zbiornik buforowy o pojemności 1000 litrów</p> <ul style="list-style-type: none"> - króćce hydrauliczne 4x 2 ½" - 6 króćców do grzałki elektrycznej CTHK (maks. 6 x 9 kW) - maks. przepływ przy podłączeniu standardowym 10 m³/h - maks. przepływ przy podłączeniu podwójnym 20 m³/h - do wszystkich pomp ciepła oprócz CS5000 AW 38 OR <p>UWAGA: nie stosować do chłodzenia poniżej punktu rosy</p>	C	13 622,00



Akcesoria - pozostałe





	Nr katalogowy	Nazwa artykułu	Cena katalogowa PLN (netto)
	8738212223	<p>MMH 32 - grupa pompowa z zaworem mieszającym (2 zawory kulowe z zaworem zwrotnym, 2 termometry, zawór mieszający z siłownikiem 140 s, czujnik temperatury)</p> <ul style="list-style-type: none"> - pompę obiegową należy dobrać indywidualnie do oporów przepływu; - pompy obiegowe pasujące MMH 32: UPE 70-32, UPH 90-32, UPE 100-32, UPE 120-32 - napięcie 230 V - stopień ochrony IP40 - maksymalny przepływ 3,5 m³/h - szer. x wys. x gł.: 250 x 420 x 250 mm - waga 5,5 kg - króciec 5/4" - do pomp ciepła CS5000 AW 22 O 	43 95,00
	8738212243	<p>WWM 32 - grupa pompowa bez zaworu mieszającego (2 zawory kulowe z zaworem zwrotnym, 2 termometry)</p> <ul style="list-style-type: none"> - pompę obiegową należy dobrać indywidualnie; - pompy obiegowe pasujące WWM 32: UPE 70-32, UPH 90-32, UPE 100-32, UPE 120-32 - maksymalny przepływ 3,5 m³/h - szer. x wys. x gł.: 250 x 420 x 250 mm - waga 4,0 kg - króciec 5/4" - do pomp ciepła CS5000 AW 22 O 	2 314,00
	8738212244	<p>WWM 50 - grupa pompowa DN50 bez zaworu mieszającego (3 zawory kulowe, zintegrowany hamulec grawitacyjny, 2 termometry, izolacja)</p> <ul style="list-style-type: none"> - pompę obiegową należy dobrać indywidualnie do oporów przepływu; - pompy obiegowe pasujące WWM 50: UPE 70-32, UPH 90-32, UPE 100-32, UPE 120-32; UPH 120-50F - napięcie 230 V - stopień ochrony IP40 - maksymalny przepływ 12,0 m³/h (zalecany przepływ 8,0 m³/h) - dołączone są złącza Victaulic do podłączenia do rozdzielacza VTB 50 - złącza VCC 50 do podłączenia z instalacją grzewczą należy zamówić oddzielnie 	15 880,00

Akcesoria - pozostałe

	Nr katalogowy	Nazwa artykułu	Cena katalogowa PLN (netto)
	8738212222	<p>MMB 32 - moduł mieszacza do systemów biwalentnych</p> <ul style="list-style-type: none"> - Do podłączenia drugiego źródła ciepła (np. kotła olejowego) lub źródła ciepła z zasobnikiem ciepła - Składa się z 4-droznego zaworu mieszającego z siłownikiem 140 s - Maksymalny przepływ do 3,5 m³/h - Szer. x wys. x gł.: 233 x 535 x 160 mm - Waga: 7 kg - do pomp ciepła CS5000 AW 22 O 	6 216,00
	8738212237	<p>VCC 50 - przejście z adaptera Victaulic 60,3 na gwint 2"</p> <p>Zakres dostawy 2 sztuki</p>	671,00
	8738212236	<p>VCC 100 - przejście z adaptera Victaulic 114,3 na kołnierz DN 100, PN 6</p>	1 999,00
	8738212239	<p>VTB 32-2 - rozdzielacz do dwóch obiegów (rozdzielacz, izolacja EPP, uszczelki i 2 regulowane wsporniki ściennie)</p> <ul style="list-style-type: none"> - Zasilanie i powrót z pompy ciepła podłączenie od dołu 1/ 1/2" GZ - Zasilanie i powrót obiegów grzewczych podłączenie od góry; uszczelnienie płaskie z nakrętką 1/ 1/2" - Możliwość podłączenia z: DDV25/32, MMH 25/32, WWM 25/32 - Maksymalny przepływ do 6,5 m³/h - Szer. x wys. x gł.: 650 x 237 x 225 mm 	3 203,00
	8738212240	<p>VTB 32-3 - rozdzielacz do trzech obiegów (rozdzielacz, izolacja EPP, uszczelki i 2 regulowane wsporniki ściennie)</p> <ul style="list-style-type: none"> - Zasilanie i powrót z pompy ciepła podłączenie od dołu 1/ 1/2" GZ - Zasilanie i powrót obiegów grzewczych podłączenie od góry; uszczelnienie płaskie z nakrętką 1/ 1/2" - Możliwość podłączenia z: DDV25/32, MMH 25/32, WWM 25/32 - Maksymalny przepływ do 6,5 m³/h - Szer. x wys. x gł.: 905 x 237 x 225 mm 	3 669,00
	8738212211	<p>DDV 32 - podwójny rozdzielacz bezciśnieniowy – zespół hydrauliczny do łatwego połączenia pompy ciepła, zasobnika buforowego, zasobnika c.w.u. (poprzez dołączony trójnik) i systemu grzewczego</p> <ul style="list-style-type: none"> - Budowa: 2 zaworu odcinające, 2 zawory zwrotne, grupa bezpieczeństwa z manometrem i możliwością podłączenia naczynia wzbiorczego - Zalecany do podłączenia pompy ciepła o natężeniu przepływu wody grzewczej do 2,5 m³/h oraz przy dodatkowym źródle ciepła (np. drewno, energia słoneczna, węgiel) ze zasobnikiem buforowym - do pomp ciepła CS5000 AW 22 O 	5 532,00

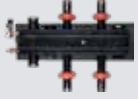

Akcesoria - pozostałe

	Nr katalogowy	Nazwa artykułu	Cena katalogowa PLN (netto)
	8738212212	<p>DDV 40 - podwójny rozdzielacz bezciśnieniowy – zespół hydrauliczny do łatwego połączenia pompy ciepła, zasobnika buforowego i systemu grzewczego</p> <ul style="list-style-type: none"> - Budowa: rozdzielacz 3 komorowy z otworem konserwacyjnym, przyłącza obiegu grzewczego 1 ½", przyłącze zbiornika buforowego 2", grupa bezpieczeństwa z manometrem 4 bar i zaworem bezpieczeństwa ¾", króciec ½" do napełniania i opróżniania instalacji - Zalecany do podłączenia pompy ciepła o natężeniu przepływu wody grzewczej do 5 m³/h oraz przy dodatkowym źródle ciepła (np. drewno, energia słoneczna, węgiel) ze zasobnikiem buforowym - do pomp ciepła CS5000 AW 22 O 	10 295,00
	8738212225	<p>NTC-10M - czujnik temperatury</p> <ul style="list-style-type: none"> - średnica 6 mm, długość 6 m - może być stosowany jako: czujnik temperatury mieszacza obiegów grzewczych, czujnik zasilania lub temperatury zasobnika w trybie pracy „biwalentny regeneracyjny”, czujnik temperatury ciepłej wody 	262,00
	8738212220	<p>KOMP 40 - kompensator drgań DN 50, do tłumienia wibracji ze sprężarek i armatury</p> <ul style="list-style-type: none"> - zakres dostawy 2 sztuki - do pomp ciepła CS5000 AW 38 O(R) 	1 546,00
	8738212841	<p>KOMP 50 - kompensator drgań DN 50, do tłumienia wibracji ze sprężarek i armatury</p> <ul style="list-style-type: none"> - zakres dostawy 2 sztuki - do pomp ciepła CS5000 AW 38 O(R) 	1 575,00
	8738213475	<p>UPE 80-32PK - wysokowydajna pompa obiegowa</p> <ul style="list-style-type: none"> - wysokość podnoszenia 7,6 m przy przepływie objętościowym 1,5 m³/h - zasilanie 230V - pasuje do: WWM 32, MMH 32, WWM 50, MMH 50 - DN 32 	4 870,00



Akcesoria - pozostałe

	Nr katalogowy	Nazwa artykułu	Cena katalogowa PLN (netto)
	8738212231	UPE 100-32K wysokowydajna pompa obiegowa - wysokość maks. podnoszenia 10 m przy przepływie objętościowym 3,0 m ³ /h; maks. przepływ objętościowy 8,5 m ³ /h przy wysokości podnoszenia 3,4 m - zasilanie 230V - pasuje do: WWM 32, MMH 32, WWM 50, MMH 50 - DN 32	6 379,00
	8738212232	UPE 120-32K - wysokowydajna pompa obiegowa - wysokość maks. podnoszenia 11,5 m przy przepływie objętościowym 5,3 m ³ /h; maks. przepływ objętościowy 11,0 m ³ /h przy wysokości podnoszenia 4,0 m - zasilanie 230V - pasuje do: WWM 32, MMH 32, WWM 50, MMH 50 - DN 32	8 693,00
	8738212235	UPH 90-32 - wysokowydajna pompa obiegowa - wysokość podnoszenia 9 m przy przepływie objętościowym 2,8 m ³ /h - zasilanie 230V - pasuje do: WWM 32, MMH 32, WWM 50, MMH 50 - DN 32	4 436,00
	8738212219	KNX WPM - moduł rozszerzający do sterownika pompy ciepła do podłączenia magistrali KNX	3 902,00
	8738212221	LWPM 410 - moduł rozszerzający do sterownika pompy ciepła do transmisji danych za pośrednictwem protokołu Modbus do nadrzędnych systemów sterowania	1 124,00
	8738212374	FEM 2 - moduł rozszerzający do sterownika pompy ciepła, dwie dodatkowe funkcje	7 857,00
	8738212228	RTM Econ U - inteligentny regulator pokojowy służy do regulacji temperatury w pomieszczeniu w połączeniu ze sterownikiem pompy ciepła - regulatory pokojowe można zastosować o maksymalnie dwóch obiegach grzewczych - do jednego obiegu grzewczego można podłączyć maksymalnie 10 szt. regulatorów pokojowych - łączenie regulatorów - szeregowo - zasilanie 230 V - komunikacja ze sterownikiem pompy ciepła 2-żyłowym przewodem ekranowanym (2 x 0,25 mm ²) - wyjście cyfrowe do sterowania siłownikami (230 V) - funkcje: do ogrzewania i chłodzenia powyżej punktu rosy, wyświetlanie temperatury i wilgotności powietrza w pomieszczeniu, regulacja docelowej temperatury w pomieszczeniu - montaż podtynkowy	1 494,00



Akcesoria - pozostałe

	Nr katalogowy	Nazwa artykułu	Cena katalogowa PLN (netto)
	8738212227	<p>RTM Econ A - inteligentny regulator pokojowy służy do regulacji temperatury w pomieszczeniu w połączeniu ze sterownikiem pompy ciepła</p> <ul style="list-style-type: none"> - regulatory pokojowe można zastosować na maksymalnie dwóch obiegach grzewczych - do jednego obiegu grzewczego można podłączyć maksymalnie 10 szt. regulatorów pokojowych - łączenie regulatorów - szeregowo - zasilanie 230 V - komunikacja ze sterownikiem pompy ciepła 2-żyłowym przewodem ekranowanym (2 x 0,25 mm²) - wyjście cyfrowe do sterowania siłownikami (230 V) - funkcje: do ogrzewania i chłodzenia powyżej punktu rosy, wyświetlanie temperatury i wilgotności powietrza w pomieszczeniu, regulacja docelowej temperatury w pomieszczeniu - montaż natynkowy 	1 494,00
	8738212230	<p>TPW WPM - przetwornik punktu rosy</p> <ul style="list-style-type: none"> - możliwość podłączenia 5 czujników wykraplania wilgoci TPF341 	492,00
	8738212229	<p>TPF341 - czujnik wykraplania wilgoci do podłączenia do przetwornika punktu rosy TPW WPM</p> <ul style="list-style-type: none"> - długość przewodu 10 m, 2 x 0,25 mm² 	247,00
	8738212214	<p>FLHU 25M - dogrzewacz elektryczny z kołnierzem do podgrzewania i dezynfekcji termicznej</p> <ul style="list-style-type: none"> - zakres regulacji temperatury od 30°C do 80°C - do zasobników c.w.u.: WP 400, 500 i 700 - moc 2,5 kW (230 V) 	1 986,00
	8738212217	<p>FLHU 70 - dogrzewacz elektryczny z kołnierzem do podgrzewania i dezynfekcji termicznej</p> <ul style="list-style-type: none"> - zakres regulacji temperatury od 30°C do 80°C - do zasobników c.w.u.: WP 400, 500 i 700 - moc 4 kW, możliwość przetężenia 2 i 2,7 kW (400 V) 	2 630,00
	8738212215	<p>FLH 60 - dogrzewacz elektryczny z kołnierzem do podgrzewania i dezynfekcji termicznej</p> <ul style="list-style-type: none"> - zakres regulacji temperatury od 30°C do 80°C - do zasobników c.w.u.: WP 400, 500 i 700 - moc 6 kW (400 V) 	2 573,00
	8738212216	<p>FLH 90 - dogrzewacz elektryczny z kołnierzem do podgrzewania i dezynfekcji termicznej</p> <ul style="list-style-type: none"> - zakres regulacji temperatury od 30°C do 80°C - do zasobników c.w.u.: WP 400, 500 i 700 - moc 9 kW (400 V) 	3 231,00

Akcesoria - pozostałe

	Nr katalogowy	Nazwa artykułu	Cena katalogowa PLN (netto)
	8738212204	CTHK 630 - dogrzewacz elektryczny (dedykowany do instalacji c.o.) - moc grzewcza 4,5 kW - zasilanie 230 V, jedno-fazowy - wbudowana regulacja - montaż w zbiorniku buforowym - pasuje do bufora: BP 200, BP 500, BP 1000, PSP 1000K	2 533,00
	8738212205	CTHK 631 - dogrzewacz elektryczny (dedykowany do instalacji c.o.) - moc grzewcza 2,0 kW - zasilanie 230 V, jedno-fazowy - wbudowana regulacja - montaż w zbiorniku buforowym - pasuje do bufora: BP 200, BP 500, BP 1000, PSP 1000K	2 314,00
	8738212206	CTHK 632 - dogrzewacz elektryczny (dedykowany do instalacji c.o.) - moc grzewcza 2,9 kW - zasilanie 400 V, jedno-fazowy - wbudowana regulacja - montaż w zbiorniku buforowym - pasuje do bufora: BP 200, BP 500, BP 1000, PSP 1000K	2 477,00
	8738212207	CTHK 633 - dogrzewacz elektryczny (dedykowany do instalacji c.o.) - moc grzewcza 4,5 kW - zasilanie 400 V, jedno-fazowy - wbudowana regulacja - montaż w zbiorniku buforowym - pasuje do bufora: BP 200, BP 500, BP 1000, PSP 1000K	2 613,00
	8738212208	CTHK 634 - dogrzewacz elektryczny (dedykowany do instalacji c.o.) - moc grzewcza 6,0 kW - zasilanie 400 V, jedno-fazowy - wbudowana regulacja - montaż w zbiorniku buforowym - pasuje do bufora: BP 200, BP 500, BP 1000, PSP 1000K	2 766,00
	8738212209	CTHK 635 - dogrzewacz elektryczny (dedykowany do instalacji c.o.) - moc grzewcza 7,5 kW - zasilanie 400 V, jedno-fazowy - wbudowana regulacja - montaż w zbiorniku buforowym - pasuje do bufora: BP 500, BP 1000, PSP 1000K	2 860,00
	8738212210	CTHK 636 - dogrzewacz elektryczny (dedykowany do instalacji c.o.) - moc grzewcza 9,0 kW - zasilanie 400 V, jedno-fazowy - wbudowana regulacja - montaż w zbiorniku buforowym - pasuje do bufora: BP 1000, PSP 1000K	2 985,00



Kompatybilność akcesoriów

	Numer kat.	CS5000 AW 22 O	CS5000 AW 38 O	CS5000 AW 38 OR
KNX WPM - moduł komunikacyjny KNX	8738212219	x	x	x
LWPM 410 - moduł komunikacyjny MOD BUS	8738212221	x	x	x
NTC-10M - czujnik temperatury	8738212225	x	x	x
RTM Econ A - regulator pokojowy naścienny	8738212227	x	x	x
RTM Econ U - regulator pokojowy podtynkowy	8738212228	x	x	x
TPF 341 - przyłgowy czujnik punktu rosy	8738212229	-	-	x
TPW WPM - elektroniczny przetwornik punktu rosy	8738212230	-	-	x
FEM 2 - moduł rozszerzający do sterownika podstawowego WPM100 (2 dodatkowe funkcje)	8738212374	x	x	x
DDV 32 - rozdzielacz bezciśnieniowy podwójny	8738212211	x	-	-
DDV 40 - rozdzielacz bezciśnieniowy podwójny	8738212212	x	-	-
KOMP 40 - kompensator drgań	8738212220	x	-	-
KOMP 50 - kompensator drgań	8738212841	-	x	x
MMB 32 - Moduł mieszacza do systemów biwalentnych	8738212222	x	-	-
WWM 32 - grupa pompowa	8738212243	-	-	-
MMH 32- grupa pompowa	8738212223	x	-	-
UPE 100-32K - pompa obiegowa	8738212231	(x)**	(x)**	(x)**
UPE 120-32K - pompa obiegowa	8738212232	(x)**	(x)**	(x)**
UPE 80-32PK - pompa obiegowa	8738213475	(x)**	-	-
UPH 90-32 - pompa obiegowa	8738212235	(x)**	-	-
VCC 100 - adapter kołnierzy	8738212236	-	x	x
VCC 50 - adapter gwintowany	8738212237	-	x	x
VTB 32-2 - rozdzielacz hydrauliczny	8738212239	x	-	-
VTB 32-3 - rozdzielacz hydrauliczny	8738212240	x	-	-

* Sugerowany przepływ objętościowy 7,5 m³/h, maks. 9 m³/h. Należy sprawdzić wymagany przepływ objętościowy w trybie chłodzenia. Jeśli potrzebna jest pełna wydajność chłodzenia DDV nie pasuje! Rozwiązanie hydrauliczne należy wykonać w miejscu instalacji.

** Zawsze należy dobrać odpowiednią pompę obiegową w zależności od wymaganego i projektowanego strumienia przepływu.

Kompatybilność akcesoriów

	Numer kat.	CS5000 AW 22 O	CS5000 AW 38 O	CS5000 AW 38 OR
BP 200 EK 1 B - zbiornik buforowy	8735100973	x	-	-
BP 500 EP 1 C - zbiornik buforowy	8735100974	x	x	-
BP 1000 E 1 C - zbiornik buforowy	8735100978	x	x	-
WP 400 KP 1 C - zasobnik c.w.u.	8735100975	x	-	-
WP 500 P 1 C - zasobnik c.w.u.	8735100976	x	-	-
WP 700 P 1 C - zasobnik c.w.u.	8735100977	x	x	x
WPS 490-1 EP 1 C - zasobnik c.w.u.	8732921685	-	-	-
BH 500-6 ERZ - zbiornik buforowy	7735501093	x	-	-
BH 750-6 ERZ - zbiornik buforowy	7735501099	x	-	-
BH 1000-6 ERZ - zbiornik buforowy	7735501103	x	-	-
BHS 750 ERZ - zbiornik buforowy	7735501107	-	-	-
BHS 1000 ERZ - zbiornik buforowy	7735501111	x	-	-
CST500 - zbiornik przepływowy c.w.u.	7735500157	x	-	-
CST750 - zbiornik przepływowy c.w.u.	7735500161	x	x	x

* Sugerowany przepływ objętościowy 7,5 m³/h, maks. 9 m³/h. Należy sprawdzić wymagany przepływ objętościowy w trybie chłodzenia.
Jeśli potrzebna jest pełna wydajność chłodzenia DDV nie pasuje! Alternatywne rozwiązanie hydrauliczne należy wykonać w miejscu instalacji.
** Zawsze należy dobrać odpowiednią pompę obiegową w zależności od wymaganego i projektowanego strumienia przepływu.

Kompatybilność grup pompowych z pompami obiegowymi

	UPE 80-32	UPE 100-32	UPE 120-32	UPH 90-32
WWM 32	✓	✓	✓	✓
MMH 32	✓	✓	✓	✓

Tabela przedstawia możliwość instalacji pompy obiegowej wewnątrz grupy pompowej.



Dane techniczne

	Opis	Jednostka	CS5000 AW 22 O	CS5000 AW 38 O	CS5000 AW 38 OR
Dane ogólne					
Wymiary (Obudowa)	Szerokość	mm	1070	1900	1900
	Głębokość	mm	765	1000	1000
	Wysokość	mm	1815	2300	2300
Masa	-	kg	324	870	870
Rodzaj czynnika chłodniczego	-	-	R407C	R407C	R407C
Ekwiwalent CO2 dla czynnika chłodniczego		ton CO2	1774	1774	1774
Ilość czynnika chłodniczego	maks.	kg	5,6	15,7	15,7
Ekwiwalent CO2		ton CO2	9934	27852	27852
Rozmiar króćców	-	-	G 1½"	R 2"	R 2"
Pomiar wytworzonej energii	-	-	W sterowniku	W sterowniku	W sterowniku
Ilość sprężarek / (rozkład mocy)			2 / (50%/50%)	2 / (50%/50%)	2 / (50%/50%)
Dane techniczne					
Moc grzewcza (1 sprężarka) ¹	A-7 / W35	kW	12,5	22,2	22,2
	A2 / W35	kW	14,1	26,6	26,6
	A7 / W35	kW	17,6	35,3	35,3
	A10 / W 35	kW	19,9	37,2	37,2
	A-7 / W55	kW	11,6	21,8	21,8
	A7 / W55	kW	17,4	31,7	31,7
Moc grzewcza (2 sprężarki) ¹	A-7 / W35	kW	22,3	38	38
	A2 / W35	kW	23,7	43,4	43,4
	A7 / W35	kW	31,0	56,6	56,6
	A10 / W 35	kW	-	-	-
	A-7 / W55	kW	21,8	39	39
	A7 / W55	kW	29,0	52,0	52,0
COP (1 sprężarka) ¹	A-7 / W35	-	3,3	3,2	3,2
	A2 / W35	-	3,6	3,6	3,6
	A7 / W35	-	4,3	4,5	4,5
	A10 / W 35	-	4,8	4,7	4,7
	A-7 / W55	-	2,3	2,4	2,4
	A7 / W55	-	3,1	3,2	3,2
COP (2 sprężarki) ¹	A-7 / W35	-	3,1	3	3
	A2 / W35	-	3,4	3,4	3,4
	A7 / W35	-	4,2	4,2	4,2
	A10 / W 35	-	-	-	-
	A-7 / W55	-	2,3	2,4	2,4
	A7 / W55	-	2,7	2,9	2,9

Dane techniczne

	Opis	Jednostka	CS5000 AW 22 O	CS5000 AW 38 O	CS5000 AW 38 OR
Dane techniczne					
Odmrażanie uwzględnione w czasie testu COP	-	-	tak	tak	tak
Moc chłodnicza przy A35 / W18 ¹	1 sprężarka	kW	-	-	33,4
	2 sprężarki	kW	-	-	63,3
Moc chłodnicza przy A35 / W7	1 sprężarka	kW	-	-	23,1
	2 sprężarki	kW	-	-	48,1
EER przy A35 / W18 ¹	1 sprężarka	-	-	-	3,2
	2 sprężarki	-	-	-	2,8
EER przy A35 / W7	1 sprężarka	-	-	-	2,5
	2 sprężarki	-	-	-	2,5
SCOP ³ @ W35	klimat chłodny	-	3,6	3,66	3,72
SCOP ³ @ W35	klimat umiarkowany	-	3,87	3,91	4,01
SCOP ³ @ W35	klimat ciepły	-	4,58	4,56	4,77
SCOP ³ @ W55	klimat chłodny	-	3,03	3,06	3,1
SCOP ³ @ W55	klimat umiarkowany	-	3,21	3,33	3,4
SCOP ³ @ W55	klimat ciepły	-	3,72	3,8	3,94
η _s @ W35 6	klimat chłodny	%	141	143	146
η _s @ W35 6	klimat umiarkowany	%	152	154	157
η _s @ W35 6	klimat ciepły	%	180	179	188
η _s @ W55 6	klimat chłodny	%	118	119	121
η _s @ W55 6	klimat umiarkowany	%	125	130	133
η _s @ W55 6	klimat ciepły	%	146	149	155
Klasa efektywności @ W55	klimat umiarkowany		A++	A++	A++
Klasa efektywności @ W35	klimat umiarkowany		A++	A++	A++
Natężenie przepływu w trybie grzania	min. – maks.	m ³ /h	1,6 – 3,2	3,4 – 6	3,4 – 6
Natężenie przepływu w trybie chłodzenia	min.	m ³ /h	-	-	8,3
Natężenie przepływu powietrza	min. – maks.	m ³ /h	3700 – 5700	0 – 25000	0 – 25000
Poziom mocy akustycznej ²	Tryb praca normalnej	dB(A)	61	72	72
	Tryb pracy cichej "silent"	dB(A)	58	66	66
Temperatura zasilania w trybie grzewczym	maks.	°C	64 (60 7)	60	60
	przy -22°C temp. zewnętrznej	°C	45	45	45
	Tolerancja	K	+0 / -2	+0 / -2	+0 / -2
Mini. temp. zewnętrzna	przy maks. temp zasilania	°C	0	0	0
Temperatura zasilania w trybie chłodzenia	-	°C	-	-	7 – 20
	Tolerancja	K	-	-	±2
Temperatura powrotu w trybie chłodzenia (mini. ustawiona wartość)	-	°C	-	-	10



Dane techniczne

	Opis	Jednostka	CS5000 AW 22 O	CS5000 AW 38 O	CS5000 AW 38 OR
Warunki zewnętrzne					
Zakres temperatur pracy w trybie grzania	Temperatura powietrza	°C	-22 – 35	-22 – 40	-22 – 40
Zakres temperatur pracy w trybie chłodzenia	Temp. wody w systemie	°C	-	-	10 – 45
Dane elektryczne					
Maks. moc elektryczna (bez dobrzewacza elektrycznego)	1 sprężarka	kW	6,1	13	13
Maks. moc elektryczna (bez dobrzewacza elektrycznego)	2 sprężarki	kW	12,5	26,4	26,4
Cos phi przy maks. mocy elektrycznej	1 sprężarka		0,8	0,8	0,8
Cos phi przy maks. mocy elektrycznej	2 sprężarki		0,84	0,84	0,84
Prąd znamionowy		A	11,8	21	21
Zasilanie elektryczne		V	400	400	400
Miękki start			Tak	Tak	Tak
Typ miękkiego startu			Kontrola faz	Kontrola faz	Kontrola faz
Prąd startowy	z miękkim startem	A	30	60	60
Stosunek między prądem rozruchowym a prądem znamionowym		-	6,72	11,7	11,7
Maks. ilość startów sprężarki w czasie godziny			3	3	3
Zabezpieczenie nadprądowe	Zasilanie elektryczne	-	C25A	C50A	C50A
Klasa ochrony IP 5	-	-	IP24	IP24	IP24
Wbudowany dogrzewacz elektryczny			Nie	Nie	Nie

¹⁾ wg EN14511 / dokładność wg EN14511-3-2018 (4.3) dla wydajności ±5%, dla COP ±6%

²⁾ wg EN12102 / Tolerancja +2 dB wg. EU 813/2013

³⁾ wg EN14825

⁴⁾ wg DIN45681

⁵⁾ wg DIN60529

⁶⁾ tolerancja -8% zgodnie z UE 813/2013

⁷⁾ temperatura maksymalna przy 2 sprężarkach

Pompa ciepła powietrze-woda Compress 3000 AWP



Opis produktu:

- ▶ Pompa ciepła powietrze – woda monoblok do montażu zewnętrznego;
- ▶ Czynnik chłodniczy R32 o niskim współczynniku GWP
- ▶ 4 typoszeregi o różnym wyposażeniu;
- ▶ 11 mocy grzewczych od: 16 do 89 kW przy A-7/W35;
- ▶ Dostępne tryby pracy: grzanie, chłodzenie i c.w.u.;
- ▶ W zakresie dostawy sterownik do montażu naściennego lub wewnątrz urządzenia;
- ▶ Pełna modulacja mocy grzewczej dzięki technologii inwerterowej;
- ▶ Pompy ciepła wyposażone w sprężarki rotacyjne lub spiralne;
- ▶ Wysokie współczynniki SCOP sięgające wartości 4,1 (temp. 35°C);
- ▶ Temperatura zasilania do 60°C;
- ▶ Układ chłodniczy wyposażony w elektroniczny zawór rozprężny;
- ▶ Praca w kaskadzie do 16 sztuk;
- ▶ Niski poziom hałasu oraz dodatkowo dostępny tryb cichy i super cichy;
- ▶ Zewnętrzna komunikacja poprzez protokół MODBUS RTU;
- ▶ Certyfikat Heat Pump Keymark;

Nazewnictwo	Regulator	Zawór 3-D	Pompa obiegowa	Bufor c.o.	Czujnik temp. zewnętrznej	Złącza Victaulic
CS3000 AWP ...	Tak	Nie	Nie	Nie	Tak	Tak
CS3000 AWP ... P	Tak	Nie	Tak	Nie	Tak	Tak
CS3000 AWP ... MB	Tak	Nie	Tak	Tak	Tak	Tak
CS3000 AWP ... S	Tak	Tak	Tak	Nie	Tak	Tak

Nazwa artykułu	Pojemność wbudowanego zbiornika buforowego [l]	Minimalna pojemność zładu potrzebna do odmrażania
CS3000AWP 16 MB	145	200
CS3000AWP 19 MB	145	200
CS3000AWP 24 MB	145	200
CS3000AWP 31 MB	160	400
CS3000AWP 36 MB	160	400
CS3000AWP 41 MB	160	400
CS3000AWP 53 MB	275	650
CS3000AWP 59 MB	275	650
CS3000AWP 65 MB	500	850
CS3000AWP 75 MB	500	850
CS3000AWP 89 MB	500	850



CS3000 AWP ... P - pompa ciepła do ogrzewania, podgrzewania c.w.u. i chłodzenia; z wbudowaną pompą obiegową

	Nr katalogowy	Nazwa artykułu	Moc grzewcza A-7/W35	Klasa efektywności (35°C / 55°C)	Cena katalogowa PLN (netto)
	8738213966	CS3000AWP 16 P	17,3	 	108 700,00
	8738213967	CS3000AWP 19 P	20,1	 	121 350,00
	8738213968	CS3000AWP 24 P	23,1	 	152 974,00
	8738213969	CS3000AWP 31 P	33,1	 	199 354,00
	8738213970	CS3000AWP 36 P	36,0	 	212 467,00
	8738213971	CS3000AWP 41 P	39,8	 	227 626,00
	8738213972	CS3000AWP 53 P	53,5	 	304 478,00
	8738213973	CS3000AWP 59 P	58,2	 	321 912,00
	8738215872	CS3000AWP 65 P	65,3	*	364 614,00
	8738213974	CS3000AWP 75 P	72,3	*	372 566,00
	8738213975	CS3000AWP 89 P	85,9	*	391 875,00

* wg dyrektywy ErP brak wymogu podawania danych dla urządzeń >70 kW przy A7/W35

Wyposażenie:

- ▶ Regulator pompy ciepła do montażu ściennego + zasilacz
- ▶ Czujnik temperatury zewnętrznej
- ▶ Czujnik temperatury zasilania
- ▶ Czujnik temperatury c.w.u
- ▶ Czujnik temperatury przeciw-zamrożeniowy
- ▶ Pompa obiegowa

CS3000 AWP ... MB - pompa ciepła do ogrzewania, podgrzewania c.w.u. i chłodzenia; z wbudowaną pompą obiegową i zbiornikiem buforowym

	Nr katalogowy	Nazwa artykułu	Moc grzewcza A-7/W35	Klasa efektywności (35°C / 55°C)	Cena katalogowa PLN (netto)
	8738213976	CS3000AWP 16 MB	17,3	 	120 143,00
	8738213977	CS3000AWP 19 MB	20,1	 	132 791,00
	8738213978	CS3000AWP 24 MB	23,1	 	164 416,00
	8738213979	CS3000AWP 31 MB	33,1	 	211 820,00
	8738213980	CS3000AWP 36 MB	36,0	 	224 933,00
	8738213981	CS3000AWP 41 MB	39,8	 	240 091,00
	8738213982	CS3000AWP 53 MB	53,5	 	318 702,00
	8738213983	CS3000AWP 59 MB	58,2	 	336 138,00
	8738215873	CS3000AWP 65 MB	65,3	*	386 196,00
	8738213984	CS3000AWP 75 MB	72,3	*	394 147,00
	8738213985	CS3000AWP 89 MB	85,9	*	413 457,00

* wg dyrektywy ErP brak wymogu podawania danych dla urządzeń >70 kW przy A7/W35

Wposażenie:

- ▶ Regulator pompy ciepła do montażu ściennego + zasilacz
- ▶ Czujnik temperatury zewnętrznej
- ▶ Czujnik temperatury zasilania
- ▶ Czujnik temperatury c.w.u
- ▶ Czujnik temperatury przeciw-zamrożeniowy
- ▶ Pompa obiegowa
- ▶ Zbiornik buforowy

Nazwa artykułu	Pojemność wbudowanego zbiornika buforowego [l]	Minimalna pojemność zładu potrzebna do odmrażania
CS3000AWP 16 MB	145	200
CS3000AWP 19 MB	145	200
CS3000AWP 24 MB	145	200
CS3000AWP 31 MB	160	400
CS3000AWP 36 MB	160	400
CS3000AWP 41 MB	160	400
CS3000AWP 53 MB	275	650
CS3000AWP 59 MB	275	650
CS3000AWP 65 MB	500	850
CS3000AWP 75 MB	500	850
CS3000AWP 89 MB	500	850



CS3000 AWP ... S - pompa ciepła do ogrzewania, podgrzewania c.w.u. i chłodzenia; z wbudowaną pompą obiegową i zaworem 3-drogowym c.o./c.w.u.

	Nr katalogowy	Nazwa artykułu	Moc grzewcza A-7/W35	Klasa efektywności (35°C / 55°C)	Cena katalogowa PLN (netto)
	8738213986	CS3000AWP 16 S	17,3	A++	113 362,00
	8738213987	CS3000AWP 19 S	20,1	A++	126 012,00
	8738213988	CS3000AWP 24 S	23,1	A++	157 636,00
	8738213989	CS3000AWP 31 S	33,1	A++	205 860,00
	8738213990	CS3000AWP 36 S	36,0	A++	218 973,00
	8738213991	CS3000AWP 41 S	39,8	A++	234 132,00
	8738213992	CS3000AWP 53 S	53,5	A++	310 984,00
	8738213993	CS3000AWP 59 S	58,2	A+	328 418,00
	8738215874	CS3000AWP 65 S ¹⁾	65,3	*	371 430,00
	8738213994	CS3000AWP 75 S ¹⁾	72,3	*	379 381,00
	8738213995	CS3000AWP 89 S ¹⁾	85,9	*	398 691,00

¹⁾ Przewidywana data prowadzenia produktu 2025

* wg dyrektywy ErP brak wymogu podawania danych dla urządzeń >70 kW przy A7/W35

Wyposażenie:

- ▶ Regulator pompy ciepła do montażu ściennego + zasilacz
- ▶ Czujnik temperatury zewnętrznej
- ▶ Czujnik temperatury zasilania
- ▶ Czujnik temperatury c.w.u.
- ▶ Czujnik temperatury przeciw-zamrożeniowy
- ▶ Pompa obiegowa
- ▶ Zawór 3-D c.o./c.w.u.

CS3000 AWP ... - pompa ciepła do ogrzewania, podgrzewania c.w.u. i chłodzenia; bez wbudowanej pompy obiegowej

	Nr katalogowy	Nazwa artykułu	Moc grzewcza A-7/W35	Klasa efektywności (35°C / 55°C)	Cena katalogowa PLN (netto)
	8738213956	CS3000AWP 16	17,3	 	94 871,00
	8738213957	CS3000AWP 19	20,1	 	107 521,00
	8738213958	CS3000AWP 24	23,1	 	139 144,00
	8738213959	CS3000AWP 31	33,1	 	184 324,00
	8738213960	CS3000AWP 36	36,0	 	197 437,00
	8738213961	CS3000AWP 41	39,8	 	212 596,00
	8738213962	CS3000AWP 53	53,5	 	288 872,00
	8738213963	CS3000AWP 59	58,2	 	306 307,00
	8738215871	CS3000AWP 65	65,3	*	340 761,00
	8738213964	CS3000AWP 75	72,3	*	348 712,00
	8738213965	CS3000AWP 89	85,9	*	369 158,00

* wg dyrektywy ErP brak wymogu podawania danych dla urządzeń >70 kW przy A7/W35

Wyposażenie:

- ▶ Regulator pompy ciepła do montażu ściennego + zasilacz
- ▶ Czujnik temperatury zewnętrznej
- ▶ Czujnik temperatury zasilania
- ▶ Czujnik temperatury c.w.u.
- ▶ Czujnik temperatury przeciw-zamrożeniowy



Akcesoria

Nr katalogowy	Nazwa artykułu	Cena katalogowa PLN (netto)
8738214116	FZ 16-24 - filtr zanieczyszczeń do pomp ciepła o mocy 16-24	873,00
8738214117	FZ 31-59 - filtr zanieczyszczeń do pomp ciepła o mocy 31-59	1 358,00
8738214118	FZ 65-89 - filtr zanieczyszczeń do pomp ciepła o mocy 65-89	1 519,00
8738214119	ZNA 16-24 - zestaw nóżek antywibracyjnych do pomp ciepła o mocy 16-24	1 100,00
8738214120	ZNA 31-41 (16-24 BUF) - zestaw nóżek anty-wibracyjnych do: - pomp ciepła o mocy 31-41 (CS3000AWP ..., CS3000AWP ... P, CS3000AWP ... S) - pomp ciepła o mocy 16-24 z wbudowanym buforem (CS3000AWP ... MB)	1 100,00
8738214121	ZNA 53-59 - zestaw nóżek antywibracyjnych do pomp ciepła o mocy 53-59	1 876,00
8738214122	ZNA 65-89 - zestaw nóżek antywibracyjnych do pomp ciepła o mocy 65-89	2 378,00
8738214123	ZNA (31-41 BUF) - zestaw nóżek antywibracyjnych do pomp ciepła 31-41 z wbudowanym buforem (CS3000AWP ... MB)	1 100,00
8738214124	ZNA (53-59 BUF) - zestaw nóżek antywibracyjnych do pomp ciepła 53-59 z wbudowanym buforem (CS3000AWP ... MB)	1 876,00
8738214125	ZNA (65-89 BUF) - zestaw nóżek antywibracyjnych do pomp ciepła o mocy 65-89 z budowanym buforem (CS3000AWP ... MB)	2 378,00
8738214133	KO16-24 - kratka ochronna na parownik do pomp ciepła o mocy 16-24	2 539,00
8738214134	KO31-41 - kratka ochronna na parownik do pomp ciepła o mocy 31-41	4 495,00
8738214135	KO53-59 - kratka ochronna na parownik do pomp ciepła o mocy 53-59	5 983,00
8738214136	KO65-89 - kratka ochronna na parownik do pomp ciepła o mocy 65-89	6 616,00
8738214139	KG16-24 - kabel grzewczy do wanny kondensatu do pomp ciepła o mocy 16-24	938,00
8738214140	KG31-41 - kabel grzewczy do wanny kondensatu do pomp ciepła o mocy 31-41	1 212,00
8738214141	KG53-59 - kabel grzewczy do wanny kondensatu do pomp ciepła o mocy 53-59	1 326,00
8738214142	KG65-89 - kabel grzewczy do wanny kondensatu do pomp ciepła o mocy 65-8	1 240,00
8738215807	T5-Taf-Tw - czujnik temperatury o długości 50 m	672,00



Pompa ciepła glikol-woda Compress 7800i LW



Opis produktu:

- ▶ Wysoki współczynnik efektywności COP do 4,8;
- ▶ SCOP do 5,85 (dla 35°C, klimat chłodny);
- ▶ Bardzo cicha praca 28 dB(A)*;
- ▶ 5 calowy, nowy, kolorowy, dotykowy regulator UI 800 z wizualizacją parametrów;
- ▶ 4 moce grzewcze do od 2-6 kW, 2-8 kW, 3-12 kW i 4-15 kW;
- ▶ Temperatura zasilania do 71°C;
- ▶ Sterownie za pomocą bezpłatnej aplikacji EasyRemote lub HomeCom Easy;
- ▶ Regulacja do 4 obiegów grzewczych przy pomocy modułów MM100;
- ▶ Podgrzewanie instalacji basenowej za pomocą modułu MP100;
- ▶ Do wyboru wersja bez zasobnika ciepłej wody lub z wbudowanym zasobnikiem (wersja M) ze stali nierdzewnej;
- ▶ Unikalny design - szklana obudowa, dostępna również wersja w obudowie metalowej (wersja F) w kolorze białym;
- ▶ Modulowana moc grzewcza - technologia inwerterowa;
- ▶ Współpraca z nowymi lub istniejącymi instalacjami grzewczymi;
- ▶ Kompaktowe wymiary;
- ▶ Pompy ciepła o najwyższej klasie energetycznej A+++ dla temp. zasilania 55°C; model 2-6 w klasie A++;
- ▶ Wyposażenie: 2 pompy obiegowe, grzałka maks. 9 kW, zawór 3-D c.o./c.w.u., naczynie przeponowe (model bez zasobnika c.w.u.), zawór z filtrem, czujnik temp. zewnętrznej i zasilania;
- ▶ Chłodzenie pasywne - akcesoria;
- ▶ Sprężarka rotacyjna Mitsubishi (model 6 i 8) i sprężarka spiralna Mitsubishi (12 i 16);
- ▶ Prosta konserwacja – szybki dostęp do wszystkich elementów;
- ▶ Wysuwany moduł chłodniczy;
- ▶ Łatwy transport - rozdzielna konstrukcja (część hydrauliczna i chłodnicza).

*Maks. ciśnienie akustyczne wg EN 11203 w odl. 1m, model 6 kW

Nazewnictwo	Zasobnik c.w.u. 180 l	Szklany front	Metalowy front	Bufor 50 l	Naczynie przeponowe dolnego źródła 12l	Zestaw zaworów napędzających
CS7800i LW ... M	Tak	Tak	Nie	Nie	Nie	Nie
CS7800i LW ... MF	Tak	Nie	Tak	Nie	Nie	Nie
CS7800i LW ...	Nie	Tak	Nie	Nie	Tak	Tak
CS7800i LW ... F	Nie	Nie	Tak	Nie	Tak	Tak
CS7800i LW ... BHM	Nie	Tak	Nie	Tak	Tak	Tak
CS7800i LW ... F BHM	Nie	Nie	Tak	Tak	Tak	Tak

Compress 7800i LWM pompa ciepła z wbudowanym zasobnikiem c.w.u. 180 l i szklanym białym frontem

	Nr katalogowy	Nazwa artykułu	Moc grzewcza B0/W35	Klasa efektywności	Cena katalogowa PLN (netto)
	8734100711	CS7800i LW 6 M	5,8	A+++ A+ A*** → G	71 194,00
	8734100712	CS7800i LW 8 M	7,8	A+++ A+ A*** → G	73 977,00
	8734100713	CS7800i LW 12 M	12,3	A+++ A+ A*** → G	76 756,00
	8734100714	CS7800i LW 16 M	15,3	A+++ A+ A*** → G	82 598,00



Compress 7800i LW MF pompa ciepła z wbudowanym zasobnikiem c.w.u. 180 l i metalowym frontem

	Nr katalogowy	Nazwa artykułu	Moc grzewcza B0/W35	Klasa efektywności	Cena katalogowa PLN (netto)
	8734100715	CS7800i LW 6 MF	5,8	 A+++ → G	67 758,00
	8734100716	CS7800i LW 8 MF	7,8	 A+++ → G	70 568,00
	8734100717	CS7800i LW 12 MF	12,3	 A+++ → G	73 392,00
	8734100718	CS7800i LW 16 MF	15,3	 A+++ → G	79 719,00

Compress 7800i LW pompa ciepła bez wbudowanego zasobnika c.w.u. i szklanym białym frontem

	Nr katalogowy	Nazwa artykułu	Moc grzewcza B0/W35	Klasa efektywności	Cena katalogowa PLN (netto)
	8734100719	CS7800i LW 6	5,8	 A+++ → G	62 967,00
	8734100720	CS7800i LW 8	7,8	 A+++ → G	66 305,00
	8734100721	CS7800i LW 12	12,3	 A+++ → G	69 657,00
	8734100722	CS7800i LW 16	15,3	 A+++ → G	75 455,00

Compress 7800i LW F pompa ciepła bez wbudowanego zasobnika c.w.u. i metalowym frontem

	Nr katalogowy	Nazwa artykułu	Moc grzewcza B0/W35	Klasa efektywności	Cena katalogowa PLN (netto)
	8734100723	CS7800i LW 6 F	5,8	 A+++ → G	60 812,00
	8734100724	CS7800i LW 8 F	7,8	 A+++ → G	64 051,00
	8734100725	CS7800i LW 12 F	12,3	 A+++ → G	67 862,00
	8734100726	CS7800i LW 16 F	15,3	 A+++ → G	73 481,00



Compress 7800i LW BMH pompa ciepła bez wbudowanego zasobnika c.w.u., szklanym białym frontem i buforem c.o. 50 l

	Nr katalogowy	Nazwa artykułu	Moc grzewcza B0/W35	Klasa efektywności	Cena katalogowa PLN (netto)
	8734100735	CS7800i LW 6 BHM	5,8	A++ A+++ → G	71 413,00
	8734100736	CS7800i LW 8 BHM	7,8	A+++ A+++ → G	74 751,00
	8734100737	CS7800i LW 12 BHM	12,3	A+++ A+++ → G	78 103,00
	8734100738	CS7800i LW 16 BHM	15,3	A+++ A+++ → G	83 902,00

Compress 7800i LW F BHM pompa ciepła bez wbudowanego zasobnika c.w.u., metalowym białym frontem i buforem c.o. 50 l

	Nr katalogowy	Nazwa artykułu	Moc grzewcza B0/W35	Klasa efektywności	Cena katalogowa PLN (netto)
	8734100739	CS7800i LW 6 F BHM	5,8	A++ A+++ → G	69 259,00
	8734100740	CS7800i LW 8 F BHM	7,8	A+++ A+++ → G	72 496,00
	8734100741	CS7800i LW 12 F BHM	12,3	A+++ A+++ → G	76 308,00
	8734100742	CS7800i LW 16 F BHM	15,3	A+++ A+++ → G	81 927,00

Akcesoria – Automatyka

	Nr katalogowy	Nazwa artykułu	Cena katalogowa PLN (netto)
	NOWOŚĆ 7738112963	CR11 regulator pokojowy z wyświetlaczem, do montażu na ścianie, bez programowania czasowego, do jednego obiegu grzewczego; klasa efektywności regulatora V	491,00
	NOWOŚĆ 7738112972	CR11H regulator pokojowy z wyświetlaczem, do montażu na ścianie, bez programowania czasowego, do jednego obiegu grzewczego, z wbudowanym czujnikiem wilgotności względnej; klasa efektywności regulatora V	587,00
	7738113392	MM100 moduł do sterowania obiegiem grzewczym z pompą obiegową i zaworem mieszającym; w zakresie dostawy czujnik temperatury mieszacza	1 571,00
	7738110129	MP100 moduł do sterowania podgrzewaniem basenu	2 332,00
	7738114013	Connect-Key K40RF bezprzewodowy moduł sterowania pompy ciepła CS7800 LW przez internet	2 093,00
	7738113964	THIW termostat pokojowy Bosch, do sterowania siłownikiem ON/OFF ogrzewania podłogowego 230V; możliwość zastosowania do 16 termostatów w jednym systemie grzewczym (w jednym obiegu grzewczym); komunikacja z pompą ciepła tylko poprzez Connect-Key K30RF lub K40RF (sieć radiowa); tylko do pomp ciepła serii CS6800/5800i AW oraz CS7800 LW	734,00
	7738112943	CR20RF pokojowy regulator bezprzewodowy z pomiarem temperatury pokojowej i wilgotności, możliwość zastosowania tylko na jednym obiegu grzewczym; tylko do pomp ciepła CS7800i LW; Komunikacja z pompą ciepła tylko poprzez Connect-Key K40RF (sieć radiowa)	846,00
	7738112961	RT800 pokojowy regulator przewodowy z kolorowym wyświetlaczem, z pomiarem temperatury pokojowej i wilgotności; możliwość zastosowania na każdym obiegu grzewczym; max. ilość regulatorów 4 szt.; tylko do pomp ciepła serii CS7800i LW.	844,00



Akcesoria – zasobniki i bufory

	Nr katalogowy	Nazwa artykułu	Klasa efektywności	Cena katalogowa PLN (netto)
	7716842685	SWDP 200-2 O 2 C – podgrzewacz do c.w.u. stojący, o podstawie kwadratowej, ze stali nierdzewnej z jedną wężownicą do pomp ciepła o pojemności 185 litry. Biały front ze szkła akrylowego komponuje się z obudową pompy ciepła.	 A+ → F	16 364,00
	7716842675	SWDP 300-2 O 2 C – podgrzewacz do c.w.u. stojący, o podstawie kwadratowej, ze stali nierdzewnej z jedną wężownicą do pomp ciepła o pojemności 291 litrów. Biały front ze szkła akrylowego komponuje się z obudową pompy ciepła.	 A+ → F	21 311,00
	7716842666	SWDP 200-2 O C – podgrzewacz do c.w.u. stojący, o podstawie kwadratowej, ze stali nierdzewnej z jedną wężownicą do pomp ciepła o pojemności 185 litry. Biały, metalowy front komponuje się z metalową obudową pompy ciepła. podgrzewacz do c.w.u. stojący, o podstawie kwadratowej, ze stali nierdzewnej z jedną wężownicą do pomp ciepła o pojemności 185 litry. Biały, metalowy front komponuje się z metalową obudową pompy ciepła	 A+ → F	14 245,00
	7716842660	SWDP 300-2 O C – podgrzewacz do c.w.u. stojący, o podstawie kwadratowej, ze stali nierdzewnej z jedną wężownicą do pomp ciepła o pojemności 291 litrów. Biały, metalowy front komponuje się z metalową obudową pompy ciepła.	 A+ → F	18 131,00
	8735100641	WH 290 LP1 B – stojący, cylindryczny, emaliowany podgrzewacz c.w.u. do pomp ciepła z jedną wężownicą, czujnik temp. c.w.u. – akcesoria	 A+ → F	11 854,00
	8735100642	WH 370 LP1 B – stojący, cylindryczny, emaliowany podgrzewacz c.w.u. do pomp ciepła z jedną wężownicą, czujnik temp. c.w.u. – akcesoria	 A+ → F	13 771,00
	8735100643	WH 400 LP1 B – stojący, cylindryczny, emaliowany podgrzewacz c.w.u. do pomp ciepła z jedną wężownicą, czujnik temp. c.w.u. – akcesoria	 A+ → F	16 297,00
	8735100644	WH 450 LP1 B – stojący, cylindryczny, emaliowany podgrzewacz c.w.u. do pomp ciepła z jedną wężownicą, czujnik temp. c.w.u. – akcesoria	 A+ → F	15 076,00
	8732921683	WPS390-1 EP 1 C – stojący, cylindryczny, emaliowany podgrzewacz c.w.u. do pomp ciepła z dwiema wężownicami, czujnik temp. c.w.u. – akcesoria	 A+ → F	14 391,00
	8732921685	WPS490-1 EP 1 C – stojący, cylindryczny, emaliowany podgrzewacz c.w.u. do pomp ciepła z dwiema wężownicami, czujnik temp. c.w.u. – akcesoria	 A+ → F	16 950,00
	7719002112	Kołnierz montażowy – do zasobników WH... i WPS.. z gwintem 1 1/2" do wkręcenia grzałki, maks. moc grzałki 4,5 kW (400 mm)		549,00
	7735502290	Czujnik temperatury c.w.u. wymagany do zasobników WH i WPS		344,00
	7716842691	Czujnik BASIC 2xR40 SST, wymagany do zasobników SWDP -2, stosowanych do pomp ciepła CS7800i LW, CS6800/5800i AW		351,00
	7716161061	BT50 HP - Zbiornik buforowy o pojemności 50 litrów 4 króćce 3/4" w izolacji zimnochronnej. UWAGA: model niezalecany do pomp ciepła 12 i 16 kW	 A+ → F	4 007,00
	7735500777	BH 120-51B – zbiornik buforowy stojący, cylindryczny, nieemaliowany, bez wężownicy (srebrny); UWAGA: nie stosować do chłodzenia	 A+ → F	4 275,00
	7735501535	BH 120-51A – zbiornik buforowy stojący, cylindryczny, nieemaliowany, bez wężownicy (srebrny); UWAGA: nie stosować do chłodzenia	 A+ → F	5 092,00
	7735500778	BH 200-51B – zbiornik buforowy stojący, cylindryczny, nieemaliowany, bez wężownicy (srebrny); UWAGA: nie stosować do chłodzenia.	 A+ → F	4 794,00
	7735501538	BH 200-51A – zbiornik buforowy stojący, cylindryczny, nieemaliowany, bez wężownicy (srebrny); UWAGA: nie stosować do chłodzenia.	 A+ → F	5 789,00



Akcesoria – zasobniki i bufory

	Nr katalogowy	Nazwa artykułu	Klasa efektywności	Cena katalogowa PLN (netto)
	8732971110	BP 300-5 1 B – zbiornik buforowy stojący, cylindryczny, nieemaliowany, bez wężownicy (srebrny); UWAGA: nie stosować do chłodzenia		6 100,00

Akcesoria

	Nr katalogowy	Nazwa artykułu	Cena katalogowa PLN (netto)
	8738212287	HP-PCU – Stacja chłodzenia pasywnego do gruntowych pomp ciepła CS7800i LW	8 212,00
	7747204698	MK2 – przylgowy czujnik wykraplania wilgoci, długość 10 m; możliwość zasowania maks. 5 szt.	449,00
	8718581709	Zestaw zaworów 25 mm do napełniania UWAGA! wymagany tylko przy modelu z wbudowanym zasobnikiem (wersja M) CS7800i 6 / 8	1 104,00
	8718581711	Zestaw zaworów 32 mm do napełniania UWAGA! wymagany tylko przy modelu z wbudowanym zasobnikiem (wersja M) CS7800i 12 / 16	1 677,00
	8718581397	Separator powietrza dolnego źródła DN25 do pomp ciepła CS7800i 6&8 LW	1 159,00
	8718581396	Separator powietrza dolnego źródła DN32 do pomp ciepła CS7800i 12&16 LW	1 221,00
	8738210620	P10-S – podest pod pompę ciepła o wysokości 10 cm w kolorze srebrnym	1 539,00
	8738210618	P10-B – podest pod pompę ciepła o wysokości 10 cm w kolorze białym	1 398,00
	8738210621	P20-S – podest pod pompę ciepła o wysokości 20 cm w kolorze srebrnym	1 808,00
	8738210619	P20-B – podest pod pompę ciepła o wysokości 20 cm w kolorze białym	1 680,00
	8733714389	N12 DZ - Naczynie przeponowe do instalacji dolnego źródła 12 l do pompy ciepła z wbudowanym zasobnikiem (wersja M)	636,00
	8738211267	Zestaw do podłączenia dodatkowego zasobnika c.w.u.	972,00
	7738601394	Pompa obiegowa Wilo-Para 25/6	1 186,00
	7738601395	Pompa obiegowa Wilo-Para 25/8	1 186,00
	8733715009	MB1 maskownica do instalacji hydraulicznej nad pompą ciepła o regulowanej wysokości co 25 mm; wysokość maskownicy od 42 cm do 62 cm; kolor biały	1 680,00
	8733715012	MS1 maskownica do instalacji hydraulicznej nad pompą ciepła o regulowanej wysokości co 25 mm; wysokość maskownicy od 42 cm do 62 cm; kolor srebrny	1 836,00



Dane techniczne

Pompy ciepła z zasobnikiem c.w.u.	Jednostka	CS7800i LW 6 M (F)	CS7800i LW 8 M (F)	CS7800i LW 12 M (F)	CS7800i LW 16 M (F)
Wydajność					
Zakres mocy grzewczej przy B0/W35°C wg EN 14511	kW	2-6	2-8	3-12	4-15
Znamionowa moc grzewcza przy B0/W35°C wg EN 14511	kW	3,41	3,41	6,18	6,06
Maksymalna moc grzewcza przy B0/W35°C wg EN 14511	kW	5,85	7,61	12,53	15,53
Współczynnik COP przy B0/W35°C wg EN 14511		4,61	4,61	4,75	4,80
Maks. moc chłodnicza przy B0/W35°C wg EN 14511	kW	4,51	5,76	9,42	11,41
Maks. moc dogrzewacza elektrycznego	kW	9	9	9	9
Współczynnik SCOP dla klimatu umiarkowanego temp. 55°C	-	3,87	3,99	4,17	4,10
Współczynnik SCOP dla klimatu umiarkowanego temp. 35°C	-	5,47	5,38	5,55	5,33
Klasa efektywności energetycznej dla temperatury 55°C, klimat umiarkowany		A++	A+++	A+++	A+++
Klasa efektywności energetycznej dla temperatury 35°C, klimat umiarkowany		A+++	A+++	A+++	A+++
Instalacja grzewcza					
Wbudowana pompa obiegowa		Tak	Tak	Tak	Tak
Dopuszczalne ciśnienie robocze, min./maks.	bar	1,2 / 3,0	1,2 / 3,0	1,2 / 3,0	1,2 / 3,0
Max. temp. zasilania (B 0°C)	°C	67	67	71	71
Króćce (Miedziane)	mm	Ø 28	Ø 28	Ø 28	Ø 28
Instalacja dolnego źródła					
Wbudowana pompa obiegowa		Tak	Tak	Tak	Tak
Min./maks. ciśnienie robocze	bar	0,5/3,0 ⁴⁾	0,5/3,0 ⁵⁾	0,5/3,0 ³⁾	0,5/3,0 ³⁾
Min./maks. zakres temp.	°C	- 5/30	- 5/30	- 5/30	- 5/30
Króćce (Stal nierdzewna)	mm	Ø 28	Ø 28	Ø 28	Ø 28
Instalacja ciepłej wody					
Pojemność zasobnika	l	180	180	180	180
Mini./maks. ciśnienie robocze	bar	2-10	2-10	2-10	2-10
Króćce podłączeniowe	cal	1" (DN25) GW	1" (DN25) GW	1" (DN25) GW	1" (DN25) GW
Głośność					
Maks. poziom ciśnienia akustycznego wg EN11203, w odległości 1 m	dB(A)	28	31	36	37
Dane elektryczne					
Zasilanie elektryczne		400 V 3 N~50 Hz	400 V 3 N~50 Hz	400 V 3 N~50 Hz	400 V 3 N~50 Hz
Maks. prąd roboczy z dogrzewaczem elektrycznym (9 kW)	A	23	23	23	24
Układ chłodniczy					
Czynnik chłodniczy		R410A	R410A	R410A	R410A
Waga czynnika chłodniczego	kg	1,35	1,35	2,00	2,30
Sprężarka		Rotacyjna	Rotacyjna	Spiralna	Spiralna
Wymiary i Waga					
Wysokość (bez rur, z nóżkami)	mm	1780	1780	1780	1780
Szerokość	mm	600	600	600	600
Głębokość	mm	610	610	610	610
Waga (z obudową)	kg	223	223	246	250
Waga (bez obudowy)	kg	195	195	218	222



Dane F-GAZY

Pompy ciepła z zasobnikiem c.w.u.	Jednostka	CS7800i LW 6 M (F)	CS7800i LW 8 M (F)	CS7800i LW 12 M (F)	CS7800i LW 16 M (F)
Wydajność					
Zawiera fluorowane gazy cieplarniane		Tak	Tak	Tak	Tak
Czynnik chłodniczy		R410A	R410A	R410A	R410A
Ilość czynnika chłodniczego	kg	1,35	1,35	2,00	2,30
GWP czynnika chłodniczego	kg CO ₂ (e)	2,088	2,088	2,088	2,088
CO ₂ (e)	ton	2,82	2,82	4,18	4,80
Zamknięte hermetycznie		Tak	Tak	Tak	Tak



Dane techniczne

Pompy ciepła bez zasobnika c.w.u.	Jednostka	CS7800i LW 6 (F) / (BHM)	CS7800i LW 8 (F) / (BHM)	CS7800i LW 12 (F) / (BHM)	CS7800i LW 16 (F) / (BHM)
Wydajność					
Zakres mocy grzewczej przy B0/W35°C wg EN 14511	kW	2-6	2-8	3-12	4-15
Moc znamionowa przy B0/W35°C wg EN 14511	kW	3,41	3,41	6,18	6,06
Maksymalna wydajność przy B0/W35°C wg EN 14511	kW	5,85	7,61	12,53	15,53
Współczynnik COP przy B0/W35°C wg EN 14511		4,61	4,61	4,75	4,80
Maks. wydajność chłodnicza przy B0/W35°C wg EN 14511	kW	4,51	5,76	9,42	11,41
Maks. moc dogrzewacza elektrycznego	kW	9	9	9	9
Współczynnik SCOP dla klimatu umiarkowanego temp. 55°C	-	3,87	3,99	4,17	4,10
Współczynnik SCOP dla klimatu umiarkowanego temp. 35°C	-	5,47	5,38	5,55	5,33
Klasa efektywności energetycznej dla temperatury 55°C, klimat umiarkowany		A++	A+++	A+++	A+++
Klasa efektywności energetycznej dla temperatury 35°C, klimat umiarkowany		A+++	A+++	A+++	A+++
Instalacja grzewcza					
Wbudowana pompa obiegowa		Tak	Tak	Tak	Tak
Dopuszczalne ciśnienie robocze, min./maks.	bar	1,2 / 3,0	1,2 / 3,0	1,2 / 3,0	1,2 / 3,0
Max. temp. zasilania (B 0°C)	°C	67	67	71	71
Króćce (Miedziane)	mm	Ø 28	Ø 28	Ø 28	Ø 28
Instalacja dolnego źródła					
Wbudowana pompa obiegowa		Tak	Tak	Tak	Tak
Min./maks. ciśnienie robocze	bar	0,5/3,0 ⁴⁾	0,5/3,0 ⁵⁾	0,5/3,0 ³⁾	0,5/3,0 ³⁾
Min./maks. zakres temp.	°C	- 5/30	- 5/30	- 5/30	- 5/30
Króćce (Stal nierdzewna)	mm	Ø 28	Ø 28	Ø 28	Ø 28
Głośność					
Maks. poziom ciśnienia akustycznego wg EN11203, w odległości 1 m	dB(A)	30	32	36	37
Dane elektryczne					
Zasilanie elektryczne		400 V 3 N~50 Hz	400 V 3 N~50 Hz	400 V 3 N~50 Hz	400 V 3 N~50 Hz
Maks. prąd roboczy z dogrzewaczem elektrycznym (9 kW)	A	23	23	23	24
Układ chłodniczy					
Czynnik chłodniczy		R410A	R410A	R410A	R410A
Waga czynnika chłodniczego	kg	1,35	1,35	2,00	2,30
Sprężarka		Rotacyjna	Rotacyjna	Spiralna	Spiralna
Wymiary i Waga					
Wysokość (bez rur, z nóżkami)	mm	1180 / 1780	1180 / 1780	1180 / 1780	1180 / 1780
Szerokość	mm	600	600	600	600
Głębokość	mm	600	600	600	600
Waga (z obudową)	kg	174	174	207	211
Waga (bez obudowy)	kg	152	152	185	189



Dane F-GAZY

Pompy ciepła z zasobnikiem c.w.u.	Jednostka	CS7800i LW 6 (F) / (BHM)	CS7800i LW 8 (F) / (BHM)	CS7800i LW 12 (F) / (BHM)	CS7800i LW 16 (F) / (BHM)
Wydajność					
Zawiera fluorowane gazy cieplarniane		Tak	Tak	Tak	Tak
Czynnik chłodniczy		R410A	R410A	R410A	R410A
Ilość czynnika chłodniczego	kg	1,35	1,35	2,00	2,30
GWP czynnika chłodniczego	kg CO ₂ (e)	2,088	2,088	2,088	2,088
CO ₂ (e)	ton	2,82	2,82	4,18	4,80
Zamknięte hermetycznie		Tak	Tak	Tak	Tak



Pompa ciepła glikol-woda COMPRESS 6000 LW modele: LWM 6, 8, 10 LW 6, 8, 10, 13, 17

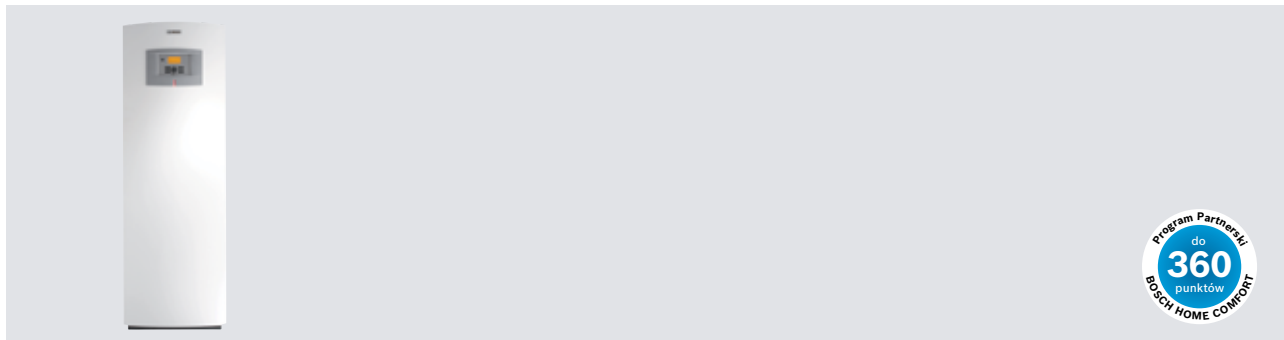

Oznaczenia:

- ▶ LWM – pompa ciepła glikol-woda z wbudowanym zasobnikiem c.w.u.;
- ▶ 185 l ze stali nierdzewnej;
- ▶ LW – pompa ciepła glikol-woda jednofunkcyjna bez zasobnika c.w.u. z możliwością;
- ▶ Podłączenia zasobnika (czujnik c.w.u. – akcesoria);
- ▶ 6 – informacja o szacunkowej mocy grzewczej 6 kW.

Opis produktu:

- ▶ Moc grzewcza od 6 do 17 kW;
- ▶ Wysokie sprawności → do COP = 4,6 (B0/W35 wg EN 14511);
- ▶ Temperatura zasilania do 62°C;
- ▶ W modelu LWM zasobnik c.w.u. ze stali nierdzewnej o pojemności 185 l;
- ▶ Model LW bez zasobnika c.w.u. – współpraca z zasobnikiem wolnostojącym (czujnik temp. c.w.u. – akcesoria);
- ▶ Wbudowane pompy elektroniczne dolnego

i górnego źródła ciepła;

- ▶ Zastosowanie czynnika chłodniczego R 410A;
- ▶ Wbudowane urządzenie łagodnego rozruchu (oprócz modelu 6 kW);
- ▶ Czujnik kolejności faz i zaniku faz;
- ▶ Zabezpieczenia nadprądowe (bezpieczniki);
- ▶ Elektroniczna kontrola różnicy temperatur zasilania i powrotu z pompy ciepła;
- ▶ Wielofunkcyjny regulator pogodowy SEC 10-1 – sterowanie dwoma obiegami grzewczymi w standardzie;
- ▶ Wbudowany stopniowany dogrzewacz elektryczny 3/6/9 kW;
- ▶ Wbudowany zawór trójdrogowy c.o./c.w.u.;
- ▶ W komplecie 2 zawory z filtrami dolnego źródła i c.o.;
- ▶ Bardzo cicha praca do 34 dB(A);
- ▶ Na wyposażeniu urządzenia czujnik temp. zewnętrznej + czujnik temp. bufora/ instalacji grzewczej;
- ▶ Dostępna funkcja współpracy z kotłem przy zastosowaniu moduł SEM-1 (akcesoria)

	Nr katalogowy	Nazwa artykułu	Moc grzewcza kW	Klasa efektywności	Cena katalogowa PLN (netto)
	8734100602	LWM 6 z wbudowanym zasobnikiem c.w.u. 185 l	5,5	 A*** → G	55 452,00
	8734100603	LWM 8 z wbudowanym zasobnikiem c.w.u. 185 l	7,5	 A*** → G	57 513,00
	8734100604	LWM 10 z wbudowanym zasobnikiem c.w.u. 185 l	9,9	 A*** → G	60 152,00

	Nr katalogowy	Nazwa artykułu	Moc grzewcza kW	Klasa efektywności	Cena katalogowa PLN (netto)
	8734100605	LW 6 bez wbudowanego zasobnika c.w.u.	5,6	 A*** → G	48 903,00
	8734100606	LW 8 bez wbudowanego zasobnika c.w.u.	7,5	 A*** → G	52 079,00
	8734100607	LW 10 bez wbudowanego zasobnika c.w.u.	10,1	 A*** → G	55 484,00
	8734100608	LW 13 bez wbudowanego zasobnika c.w.u.	12,9	 A*** → G	60 489,00
	8734100609	LW 17 bez wbudowanego zasobnika c.w.u.	17,1	 A*** → G	62 739,00

Dane techniczne pomp ciepła na końcu rozdziału.

Akcesoria

	Nr katalogowy	Nazwa artykułu	Klasa efektywności	Cena katalogowa PLN (netto)
	7735500777	BH 120-51B – zbiornik buforowy stojący, cylindryczny, nieemaliowany, bez wężownicy (srebrny); UWAGA: nie stosować do chłodzenia		4 275,00
	7735501535	BH 120-51A – zbiornik buforowy stojący, cylindryczny, nieemaliowany, bez wężownicy (srebrny); UWAGA: nie stosować do chłodzenia		5 092,00
	7735500778	BH 200-51B – zbiornik buforowy stojący, cylindryczny, nieemaliowany, bez wężownicy (srebrny); UWAGA: nie stosować do chłodzenia.		4 794,00
	7735501538	BH 200-51A – zbiornik buforowy stojący, cylindryczny, nieemaliowany, bez wężownicy (srebrny); UWAGA: nie stosować do chłodzenia.		5 789,00
	8732971110	BP 300-5 1 B – zbiornik buforowy stojący, cylindryczny, nieemaliowany, bez wężownicy (srebrny); UWAGA: nie stosować do chłodzenia		6 100,00
	8735100641	WH 290 LP1 B – stojący, cylindryczny, emaliowany podgrzewacz c.w.u. do pomp ciepła z jedną wężownicą, czujnik temp. c.w.u. – akcesoria		11 854,00
	8735100642	WH 370 LP1 B – stojący, cylindryczny, emaliowany podgrzewacz c.w.u. do pomp ciepła z jedną wężownicą, czujnik temp. c.w.u. – akcesoria		13 771,00
	8735100643	WH 400 LP1 B – stojący, cylindryczny, emaliowany podgrzewacz c.w.u. do pomp ciepła z jedną wężownicą, czujnik temp. c.w.u. – akcesoria		16 297,00
	8735100644	WH 450 LP1 B – stojący, cylindryczny, emaliowany podgrzewacz c.w.u. do pomp ciepła z jedną wężownicą, czujnik temp. c.w.u. – akcesoria		15 076,00
	8732921683	WPS390-1 EP 1 C – stojący, cylindryczny, emaliowany podgrzewacz c.w.u. do pomp ciepła z dwiema wężownicami, czujnik temp. c.w.u. – akcesoria		14 391,00
	8732921685	WPS490-1 EP 1 C – stojący, cylindryczny, emaliowany podgrzewacz c.w.u. do pomp ciepła z dwiema wężownicami, czujnik temp. c.w.u. – akcesoria		16 950,00
	7719002112	Kołnierz montażowy – do zasobników WH... i WPS.. z gwintem 1 1/2" do wkręcenia grzałki, maks. moc grzałki 4,5 kW (400 mm)		549,00
	8738201946	SEM-1 – multimoduł ścienny		2 582,00
	8718586846	FB 20 – regulator ścienny przewodowy		933,00
	8718581396	Separator powietrza dolnego źródła DN32		1 221,00
	8718581397	Separator powietrza dolnego źródła DN25		1 159,00



Akcesoria

	Nr katalogowy	Nazwa artykułu	Cena katalogowa PLN (netto)
	8718581709	Zestaw zaworów do napełniania dolnego źródła DN25	1 104,00
	8718581711	Zestaw zaworów do napełniania dolnego źródła DN32	1 677,00
	8738201409	LK1 zawór 3-D przelotowy z siłownikiem 230V; 1" bez śrubunku; przy chłodzeniu pasywnym do Compress 6000 LW/LWM 6-10	926,00
	8738201410	LK22 zawór 3-D przelotowy z siłownikiem 230V; 22 mm złączki zaciskowe; przy chłodzeniu pasywnym do Compress 6000 LW/LWM 6-10	909,00
	8738201411	LK28 zawór 3-D przelotowy z siłownikiem 230V; 28 mm złączki zaciskowe; przy chłodzeniu pasywnym do Compress 6000 LW/LWM 6-17	964,00
	7719002853	Czujnik temp. zaworu mieszającego T4 (T1M) / czujnik temp. c.w.u. T3	441,00
	8738211898	PCS - moduł chłodzenia pasywnego do pomp ciepła Compress 6000 LW/LWM o mocach 6-17 kW dla pionowych wymienników ciepła. Wyposażenie i cechy: zaizolowany wymiennik ciepła; pompa obiegowa; zawór mieszający; czujnik temperatury; automatyka sterująca; kabel CAN-BUS (3,5 m); transformator 24V; króćce dolnego źródła ciepła 35 mm; króćce górnego źródła ciepła 28 mm. Dodatkowo wymagany zawór przelotowy (8738201409 lub 8738201410 lub 8738201411) na powrocie z instalacji grzewczej.	18 578,00

Tabele doborowe podgrzewaczy c.w.u. i buforów c.o. na końcu rozdziału.

Akcesoria do PCS - moduł chłodzenia pasywnego

	Nr katalogowy	Nazwa artykułu	Cena katalogowa PLN (netto)
	7738328223	EGH130F031 - czujnik wilgotności względnej (naścienny)	2 073,00
	7747204697	EPPR - elektroniczny przetwornik punktu rosy (wykraplania) - niezbędny przy zastosowaniu przylgowego czujnika punktu rosy (7747204698); 24 V	767,00
	7747204698	MK2 - przylgowy czujnik punktu rosy (wykraplania) na rurę lub rozdzielacz; do podłączenie czujnika niezbędne jest zastosowanie elektronicznego przetwornika punktu rosy (7747204697); długość przewodu 10 m; 2 opaski zaciskowe	449,00



Dane techniczne

		LW 6 LWM 6	LW 8 LWM 8	LWM 10	LW 10	LW 13	LW 17
Wydajność cieplna pompy ciepła przy parametrach 0/35 ^{°C} ¹⁾	kW	5,5 / 5,6	7,6 / 7,5	9,9	10,1	12,9	17,1
COP przy 0/35 ^{°C} ¹⁾		4,2 / 4,1	4,5 / 4,7	4,4	4,6	4,6	4,4
Nominalny przepływ nośnika ciepła źródła górnego (skraplacz)	dm ³ /s	0,20	0,26	0,36	0,36	0,46	0,58
Współczynnik SCOP dla klimatu umiarkowanego temp. 55 ^{°C}		3,33 / 3,28	3,55 / 3,65	3,5	3,73	3,7	3,58
Współczynnik SCOP dla klimatu umiarkowanego temp. 35 ^{°C}		4,5 / 4,4	4,78 / 4,83	4,73	5,0	4,9	4,68
Współczynnik SCOP dla klimatu chłodnego temp. 55 ^{°C}		3,43 / 3,35	3,63 / 3,75	3,6	3,83	3,8	3,68
Współczynnik SCOP dla klimatu chłodnego temp. 35 ^{°C}		4,63 / 4,25	4,9 / 4,95	4,85	5,1	5,03	4,8
Nominalny przepływ nośnika ciepła źródła dolnego (parownik)	dm ³ /s	0,34	0,45 / 0,46	0,62	0,60	0,82	1,08
Dopuszczalny zewnętrzny spadek ciśnienia ²⁾	kPa	45	80	80	91	90	85
Maksymalne ciśnienie w instalacji górnego źródła	bar	3,0					
Maksymalne ciśnienie w instalacji dolnego źródła	bar	4,0					
Moc poszczególnych stopni dogrzewacza elektrycznego	kW	3,0 / 6,0 / 9,0					
Prąd znamionowy zabezpieczenia pompy ciepła z dogrzewaczem o mocy:							
	3 kW	A	10	16	16	16	20
	6 kW	A	16	16	20	20	25
	9 kW	A	20	20	25	25	32
Napięcie zasilania		400 V, 3 fazy, 50 Hz					
Znamionowy pobór mocy przez sprężarkę (B0/W35)	kW	1,3	1,6	2,2	2,2	2,7	3,6
Króćce przyłączeniowe zasobnika ciepłej wody użytkowej – stal nierdzewna Konieczność stosowania złązek zaciskowych	mm	22	22	22	–	–	–
Króćce przyłączeniowe górnego źródła ciepła – Cu	mm	22	22	22	28	28	28
Króćce przyłączeniowe dolnego źródła ciepła – Cu	mm	28	28	28	35	35	35
Maksymalna temperatura na zasilaniu	°C	62					
Temperatura pracy dolnego źródła ciepła	°C	-5 / +20					
Pompa obiegowa górnego i dolnego źródła ciepła		Wyposażenie standardowe					
Zabezpieczenie elektryczne i termiczne sprężarki, pomp obiegowych i centrali sterującej		Wyposażenie standardowe					
Elektroniczne urządzenie łagodnego rozruchu sprężarki „soft start” (ogranicznik prądu rozruchowego)		-	Wyposażenie standardowe				
Maks. natężenie prądu z ogranicznikiem prądu rozruchowego ³⁾	A	27,0	27,5	29,5	29,5	28,5	29,5



Dane techniczne

		LW 6 LWM 6	LW 8 LWM 8	LWM 10	LW 10	LW 13	LW 17
Masa czynnika roboczego R 410A	kg	1,55	1,95	2,2	2,4	2,8	2,8
Masa całkowita urządzenia – model LWM	kg	208	221	230	-	-	-
Masa całkowita urządzenia – model LW	kg	144	157	-	167	185	192
Dwu-płaszczowy zasobnik na ciepłą wodę użytkową – tylko w modelu LWM4)	dm ³	185	185	185	-	-	-
Wymiary gabarytowe – model LWM (szer x głęb x wys)	mm	600 x 645 x 1800					
Wymiary gabarytowe – model LW (szer x głęb x wys)	mm	600 x 645 x 1520					
Poziom ciśnienia akustycznego ⁵⁾	dBA	31	32	32	32	34	32
Czujnik temperatury zewnętrznej		Wyposażenie standardowe					
Czujnik temperatury instalacji grzewczej		Wyposażenie standardowe					
Filtry dolnego i górnego źródła		Wyposażenie standardowe					
Zestaw zaworów do napełniania dolnego źródła		Akcesoria					
Separator powietrza dolnego źródła		Akcesoria					
Regulator pokojowy FB 20 B		Akcesoria					
Kolor obudowy		Biały					

¹⁾ Wydajność cieplna wyznaczona została zgodnie ze standardem europejskim EN 14511.

²⁾ Z glikolem etylowym.

³⁾ LWM 6 i LW 6: maks. natężenie prądu bez ogranicznika prądu rozruchowego.

⁴⁾ Zasobniki c.w.u. wyposażone są standardowo w anodę elektryczną.

⁵⁾ wg EN 11203.

Dane F-GAZY

		LW 6 LWM 6	LW 8 LWM 8	LWM 10	LW 10	LW 13	LW 17
Zawiera fluorowane gazy cieplarniane		Tak	Tak	Tak	Tak	Tak	Tak
Rodzaj czynnika chłodniczego		R410A	R410A	R410A	R410A	R410A	R410A
Ilość czynnika chłodniczego	kg	1,55	1,95	2,2	2,4	2,8	2,8
GWP czynnika chłodniczego	kg CO _{2-eq}	2.088	2.088	2.088	2.088	2.088	2.088
Ilość czynnika chłodniczego	to CO _{2-eq}	3,236	4,072	4,594	5,011	5,846	5,846
Zamknięte hermetycznie		Tak	Tak	Tak	Tak	Tak	Tak



Dobór podgrzewaczy wolnostojących c.w.u. do pomp ciepła

Compress 6000 LW	Podgrzewacze wolnostojące do c.w.u.
6	WH 290 LP1 B, WPS390-1 EP 1, WPS490-1 EP 1 C
8	WH 290 LP1 B, WH 370 LP1 B, WH 400 LP1 B lub WH 450 LP1 B, WH 450 LP1 B, WPS390-1 EP 1 C lub WPS490-1 EP 1 C
10	WH 370 LP1 B, WH 400 LP1 B, WH 450 LP1 B, WPS490-1 EP 1 C
13	WH 370 LP1 B, WH 400 LP1 B, WH 450 LP1 B, WPS490-1 EP 1 C
17	WH 400 LP1 B lub WH 450 LP1 B

Dobór zbiorników buforowych do pomp ciepła

Compress 6000 LWM i LW	Podgrzewacze wolnostojące do c.w.u.
6	BH 120-51B, BH 120-51A, BH 200-51B, BH 200-51A, BST 300-5, BH 300-5 1 B
8	BH 120-51B, BH 120-51A, BH 200-51B, BH 200-51A, BST 300-5, BH 300-5 1 B
10	BH 200-51B, BH 200-51A, BST 300-5, BH 300-5 1 B
13	BH 200-51B, BH 200-51A, BST 300-5, BH 300-5 1 B
17	BH 200-51B, BH 200-51A, BST 300-5, BH 300-5 1 B



IVT GEO 222-248

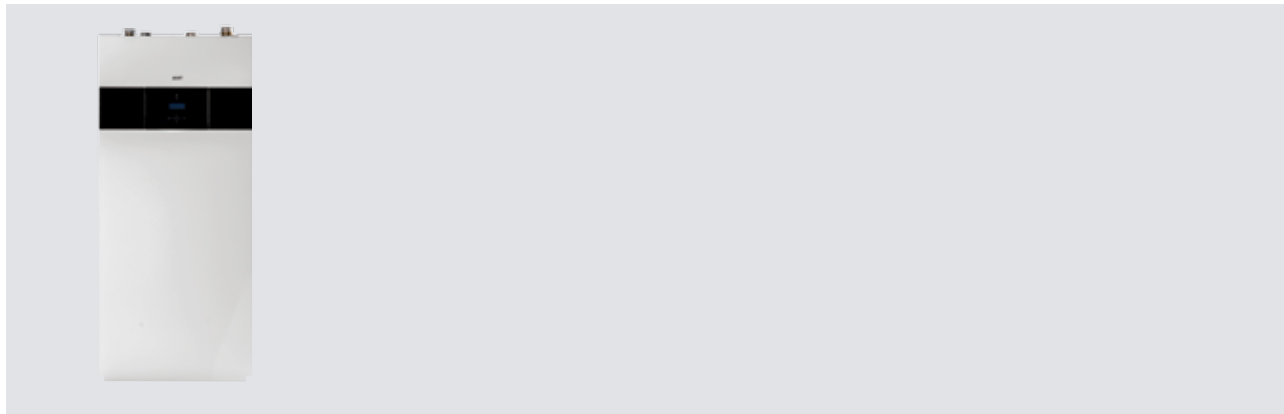

Opis produktu:

- ▶ Gruntowe pompy ciepła przeznaczone do budynków wielorodzinnych i komercyjnych o mocach 22, 28, 38 i 48 kW;
- ▶ Urządzenia przeznaczone do podgrzewania c.o. i c.w.u.;
- ▶ Klasa efektywności energetycznej A+++;
- ▶ Wysoki współczynnik COP sięgający wartości 4,9;
- ▶ Wysoki współczynnik sezonowej efektywności SCOP sięgający 5,68;
- ▶ Pompa ciepła wysokotemperaturowa (68°C) dwusprężarkowa pracująca w układzie tandem;
- ▶ Układ chłodniczy wyposażony w elektroniczny zawór rozprężny i ekonomizer oraz w technologię bezpośredniego wtrysku czynnika chłodniczego do sprężarki;
- ▶ RMC – system zarządzania obiegiem chłodniczym zapewnia najlepsze parametry pracy układu chłodniczego;
- ▶ Wbudowane pompy obiegowe dolnego i górnego źródła;
- ▶ Wbudowany dogrzewacz elektryczny i zawór przelotowy c.o./c.w.u. w pompy ciepła GEO 222 i GEO 228;
- ▶ Regulator wbudowany w urządzenie;
- ▶ Sterownik umożliwiający pracę 5 urządzeń w kaskadzie;
- ▶ Komunikacja po BMS z systemem zarządzania budynku Modbus i Bacnet;
- ▶ Podłączenie hydrauliczne od góry;
- ▶ Pompę ciepła należy doposażyć w czujnik temperatury zewnętrznej TL1, czujnik bufora TC2 i czujnik instalacji grzewczej T0;
- ▶ Sterowanie 1 obiegiem grzewczym bez zaworu mieszającego, a do 8 obiegów grzewczych z zaworem mieszającym przy zastosowaniu akcesoriów (RC-multi).

	Nr katalogowy	Nazwa artykułu	Klasa efektywności	Cena katalogowa PLN (netto)
	8738207449	GEO 222 – gruntowa pompa ciepła o mocy 22,9 kW i COP = 4,9/4,6 ¹⁾	A+++ → G	115 523,00
	8738207450	GEO 228 – gruntowa pompa ciepła o mocy 28,9 kW i COP = 4,9/4,6 ¹⁾	A+++ → G	125 055,00
	8738207451	GEO 238 – gruntowa pompa ciepła o mocy 38,7 kW i COP = 4,8/4,5 ¹⁾	A+++ → G	137 954,00
	8738207452	GEO 248 – gruntowa pompa ciepła o mocy 47,5 kW i COP = 4,7/4,4 ¹⁾	A+++ → G	148 216,00

Pompę ciepła należy doposażyć w czujnik temperatury zewnętrznej TL1, czujnik bufora TC2 i instalacji grzewczej T0.

¹⁾ Wg EN14511 (przy parametrach B0/W35) dla jednej/dwóch sprężarek

Wyposażenie pompy ciepła GEO 222, GEO 228, GEO 238, GEO 248

Model	Regulator	Pompy obiegowe górnego i dolnego źródła	Węże elastyczne do tłumienia drgań	Grzałka	Zawór 3-D c.o./c.w.u.	Miękki start
GEO 222	✓	✓	✓	✓	✓	-
GEO 228	✓	✓	✓	✓	✓	-
GEO 238	✓	✓	✓	-	-	-
GEO 248	✓	✓	✓	-	-	-

Akcesoria

Nr katalogowy	Nazwa artykułu	Cena katalogowa PLN (netto)
8750736242	TL1 czujnik temperatury zewnętrznej - bez przewodu elektrycznego	304,00
8738200046	RC multi - multimoduł do sterowania obiegiem grzewczym z mieszaczem - wymaga zastosowania czujnika T0 - wymaga zastosowania siłownika do zaworu mieszającego o zasilaniu 24V i sygnale sterującym 0-10V	1 751,00
8738206832	MS22-54 miękki start do pomp ciepła 22-54 kW	11 698,00
8738206834	MS64-80 miękki start do pomp ciepła 64-80 kW	12 259,00
8733705545	ARA 559 siłownik do zaworu mieszającego współpracujący z RC multi - zasilanie 24V, sterowanie 0-10V; - odpowiednik siłownika ESBE ARA 659 – siłownik współpracuje z każdym zaworem serii VRG	951,00
8738206904	T0 czujnik temperatury z wtyczką do obiegu grzewczego z mieszaczem - przewód elektryczny z wtyczką o długości 10 m - element pomiarowy o długości 5 cm i średnicy 4 mm	698,00
8718312338	T0 czujnik temperatury przyłgowej do obiegu grzewczego z mieszaczem - w komplecie obejma mocująca i pasta przewodząca	331,00
BUFORY – patrz cennik rozdział: Zasobniki i bufory		
8738206904	TC2 czujnik temperatury bufora (zasilania)/czujnik instalacji grzewczej z wtyczką - przewód elektryczny z wtyczką o długości 10 m - element pomiarowy o długości 5 cm i średnicy 4 mm	698,00
8738204861	TC2 czujnik temperatury bufora (zasilania) z przewodem o dł. 1 m	796,00
8733705536	K42 grzałka elektryczna o mocy 6-42 kW, przepływową - instalacja na zasilaniu pompy ciepła - podłączenie hydrauliczne 2" - zasilanie elektryczne 400V, 3N~ - sterowanie grzałką tylko z pompy ciepła	<div style="display: flex; align-items: center;"> <div style="margin-right: 10px;"> </div> <div> <p>Klasa energetyczna</p> <div style="border: 1px solid black; padding: 2px; display: inline-block;"> </div> <p>A+++ → D</p> </div> </div>
8738209290	PCU25 stacja chłodzenia pasywnego o mocy 25 kW; w zakres dostawy wchodzi: - stacja chłodzenia - czujnik punktu rosy i wilgotności - sterowanie - urządzenie należy doposażyć w czujnik zewnętrzny TL1	66 869,00
8738209291	PCU45 stacja chłodzenia pasywnego o mocy 45 kW; w zakres dostawy wchodzi: - stacja chłodzenia - czujnik punktu rosy i wilgotności - sterowanie - urządzenie należy doposażyć w czujnik zewnętrzny TL1	76 900,00



Akcesoria

Nr katalogowy	Nazwa artykułu	Cena katalogowa PLN (netto)
CIEPŁA WODA UŻYTKOWA		
7735500157	CST 500 podgrzewacz c.w.u. w przepływie o pojemności 500 litrów - wymaga zastosowania czujnika TW1 - ciśnienie pracy 3 bary	17 048,00
7735500161	CST 750 podgrzewacz c.w.u. w przepływie o pojemności 750 litrów - wymaga zastosowania czujnika TW1 - ciśnienie pracy 3 bary	20 488,00
8738206904	TW1 czujnik temperatury c.w.u. - przewód elektryczny z wtyczką o długości 10 m - element pomiarowy o długości 5 cm i średnicy 4 mm	698,00
8738204861	TW1 czujnik temperatury c.w.u. - przewód o długości 1 m - element pomiarowy o długości 17 cm	796,00
8738206900	ARA 545 siłownik wymagany przy pompach ciepła GEO 38 i GEO 48, jeśli realizowana jest funkcja podgrzewu ciepłej wody - 2-punktowy siłownik do zaworu 3-D przelazającego między c.o./c.w.u. - zasilanie elektryczne 230 V - przewód elektryczny 10 m - współpracuje z każdym zaworem ESBE serii VRG - odpowiednik siłownika ESBE: ARA645	1 432,00

IVT GEO 254-280

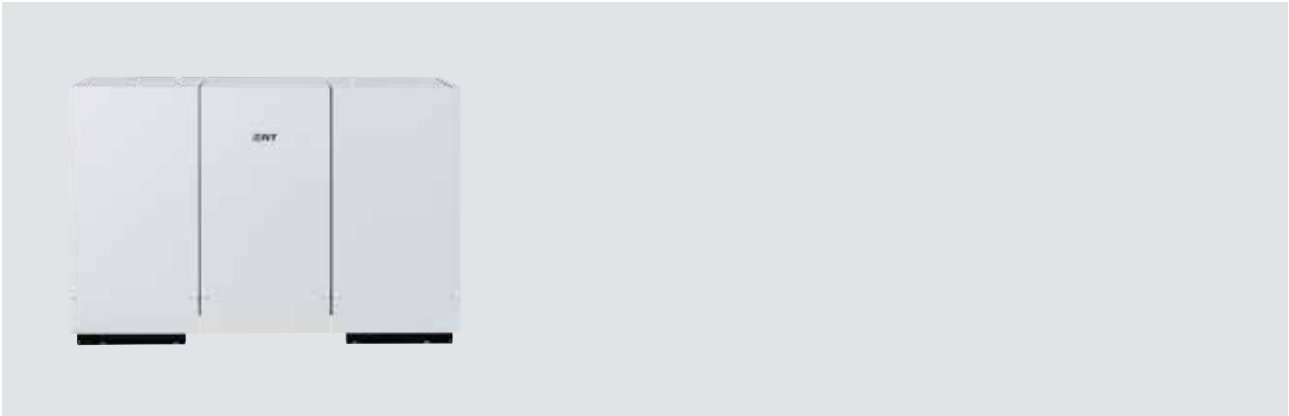

Opis produktu:

- ▶ Gruntowe pompy ciepła przeznaczone do budynków wielorodzinnych i komercyjnych o mocach 54, 64, 72 i 80 kW;
- ▶ Urządzenia przeznaczone do podgrzewania c.o. i c.w.u.;
- ▶ Klasa efektywności energetycznej w zestawie z regulatorem A+++;
- ▶ Wysoki współczynnik COP sięgający wartości 4,8;
- ▶ Wysoki współczynnik sezonowej efektywności SCOP sięgający 5,53;
- ▶ Pompa ciepła wysokotemperaturowa (68°C) dwusprężarkowa pracująca w układzie tandem;
- ▶ Układ chłodniczy wyposażony w elektroniczny zawór rozprężny i ekonomizer oraz w technologię bezpośredniego wtrysku czynnika chłodniczego do sprężarki;
- ▶ RMC – system zarządzania obiegiem chłodniczym zapewnia

najlepsze parametry pracy układu chłodniczego;

- ▶ Regulator do pompy ciepła w zakresie dostawy;
- ▶ Sterownik umożliwiający pracę 5 urządzeń w kaskadzie;
- ▶ Komunikacja po BMS z systemem zarządzania budynku Modbus i Bacnet;
- ▶ Podłączenie hydrauliczne pompy ciepła możliwe od tyłu, po bokach, po bokach/od góry;
- ▶ Pompa ciepła nie jest wyposażona w pompy obiegowe;
- ▶ Pompę ciepła należy doposażyć w czujnik temperatury zewnętrznej TL1, czujnik bufora TC2 i czujnik instalacji grzewczej T0;
- ▶ Sterowanie 1 obiegiem grzewczym bez zaworu mieszającego, a do 8 obiegów grzewczych z zaworem mieszającym przy zastosowaniu akcesoriów (RC-multi).

	Nr katalogowy	Nazwa artykułu	Klasa efektywności	Cena katalogowa PLN (netto)
	8738206150	GEO 254 – gruntowa pompa ciepła o mocy 54,2 kW i COP = 4,8/4,5 ¹⁾	A+++ A+++ → G	143 966,00
	8738206151	GEO 264 – gruntowa pompa ciepła o mocy 64,0 kW i COP = 4,8/4,4 ¹⁾	A+++ A+++ → G	147 045,00
	8738206152	GEO 272 – gruntowa pompa ciepła o mocy 72,8 kW i COP = 4,7/4,4 ¹⁾	A+++ A+++ → G	152 176,00
	8738206153	GEO 280 – gruntowa pompa ciepła o mocy 78,5 kW i COP = 4,7/4,3 ¹⁾	A+++ A+++ → G	155 695,00

Pompę ciepła należy doposażyć w czujnik temperatury zewnętrznej TL1, czujnik bufora TC2 i instalacji grzewczej T0.

¹⁾ Wg EN14511 (przy parametrach B0/W35) dla jednej/dwóch sprężarek



Niezbędny osprzęt podłączeniowy do wyboru

	Nr katalogowy	Nazwa artykułu	Cena katalogowa PLN (netto)
	8738206906	<p>ZP1 zestaw podłączeniowy do pomp ciepła: 54kW</p> <ul style="list-style-type: none"> - zestaw składa się z: 6 sprzęgieł Victaulic, 2 kolan, 4 tulei i 2 króćców kołnierzowych - sposoby podłączenia pompy ciepła: boczne lub górne/boczne - zestaw posiada kształtki do podłączenia tylko jednego wymiennika; - niezbędne jest zamówienie dwóch zestawów w celu podłączenia całej pompy ciepła - połączenie z instalacją grzewczą wymaga zastosowania kompensatora drgań 	6 843,00
	8738206907	<p>ZP2 zestaw podłączeniowy do pomp ciepła: 64, 72, 80kW</p> <ul style="list-style-type: none"> - zestaw składa się z: 5 sprzęgieł Victaulic, 2 kolan, 3 tulei i 2 króćców kołnierzowych - sposoby podłączenia pompy ciepła: boczne lub górne/boczne - zestaw posiada kształtki do podłączenia tylko jednego wymiennika; - niezbędne jest zamówienie dwóch zestawów w celu podłączenia całej pompy ciepła - połączenie z instalacją grzewczą wymaga zastosowania kompensatora drgań 	8 995,00
	8738209083	<p>ZP3 zestaw podłączeniowy do pomp ciepła: 54, 64, 72, 80kW</p> <ul style="list-style-type: none"> - zestaw składający się z dwóch sprzęgieł Vitaulic, 1 kolana i węża elastycznego - sposoby podłączenia pompy ciepła: boczne lub górne/boczne - zestaw posiada kształtki do podłączenia tylko jednego wymiennika; - niezbędne jest zamówienie dwóch zestawów w celu podłączenia całej pompy ciepła 	6 606,00
	8738206909	<p>ZP4 zestaw podłączeniowy do pomp ciepła: 54, 64 kW</p> <ul style="list-style-type: none"> - zestaw składający się z 4 sprzęgieł Vitaulic, 4 tulei i 2 połączeń kołnierzowych - sposoby podłączenia pompy ciepła: od tyłu - zestaw posiada kształtki do podłączenia tylko jednego wymiennika; - niezbędne jest zamówienie dwóch zestawów w celu podłączenia całej pompy ciepła - połączenie z instalacją grzewczą wymaga zastosowania kompensatora drgań 	11 303,00
	8738206910	<p>ZP5 zestaw podłączeniowy do pomp ciepła: 72, 80 kW</p> <ul style="list-style-type: none"> - zestaw składający się z 4 sprzęgieł Vitaulic, 4 tulei i 2 połączeń kołnierzowych - sposoby podłączenia pompy ciepła: od tyłu - zestaw posiada kształtki do podłączenia tylko jednego wymiennika; - niezbędne jest zamówienie dwóch zestawów w celu podłączenia całej pompy ciepła - połączenie z instalacją grzewczą wymaga zastosowania kompensatora drgań 	11 303,00

Akcesoria

Nr katalogowy	Nazwa artykułu	Cena katalogowa PLN (netto)
8733704505	TL1 czujnik temperatury zewnętrznej - bez przewodu elektrycznego	317,00
8738200046	RC multi - multimoduł do sterowania obiegiem grzewczym z mieszaczem - wymaga zastosowania czujnika T0 - wymaga zastosowania siłownika do zaworu mieszającego o zasilaniu 24V i sygnale sterującym 0-10V	1751,00
8738206832	MS22-54 miękki start do pomp ciepła 22-54 kW	11 698,00
8738206834	MS64-80 miękki start do pomp ciepła 64-80 kW	12 259,00
8733705545	ARA 559 siłownik do zaworu mieszającego współpracujący z RC multi - zasilanie 24V, sterowanie 0-10V; - odpowiednik siłownika ESBE ARA 659 – siłownik współpracuje z każdym zaworem serii VRG	951,00
8738206904	T0 czujnik temperatury z wtyczką do obiegu grzewczego z mieszaczem - przewód elektryczny z wtyczką o długości 10 m - element pomiarowy o długości 5 cm i średnicy 4 mm	698,00
8718312338	T0 czujnik temperatury przyłgowy do obiegu grzewczego z mieszaczem - w komplecie obejma mocująca i pasta przewodząca	331,00
BUFORY – patrz cennik rozdział: Zasobniki i bufory		
8738206904	TC2 czujnik temperatury bufora (zasilania)/czujnik instalacji grzewczej z wtyczką - przewód elektryczny z wtyczką o długości 10 m - element pomiarowy o długości 5 cm i średnicy 4 mm	698,00
8738204861	TC2 czujnik temperatury bufora (zasilania) z przewodem o dł. 1 m	796,00
8733705536	K42 grzałka elektryczna o mocy 6-42 kW, przepływową - instalacja na zasilaniu pompy ciepła - podłączenie hydrauliczne 2" - zasilanie elektryczne 400V, 3N~ - sterowanie grzałką tylko z pompy ciepła	<div style="display: flex; align-items: center;"> <div style="margin-right: 10px;"> </div> <div> <p>Klasa energetyczna</p> <div style="border: 1px solid black; padding: 2px; display: inline-block;"> D </div> <p>A+++ → D</p> </div> </div>
8738206835	PP – zestaw do podłączenia piętrowego dwóch pomp ciepła	1 304,00
8738209290	PCU25 stacja chłodzenia pasywnego o mocy 25 kW; w zakres dostawy wchodzi: - stacja chłodzenia - czujnik punktu rosy i wilgotności - sterowanie - urządzenie należy doposażyć w czujnik zewnętrzny TL1	66 869,00
8738209291	PCU45 stacja chłodzenia pasywnego o mocy 45 kW; w zakres dostawy wchodzi: - stacja chłodzenia - czujnik punktu rosy i wilgotności - sterowanie - urządzenie należy doposażyć w czujnik zewnętrzny TL1	76 900,00



Akcesoria

Nr katalogowy	Nazwa artykułu	Cena katalogowa PLN (netto)
CIEPŁA WODA UŻYTKOWA		
7735500157	CST 500 podgrzewacz c.w.u. w przepływie o pojemności 500 litrów - wymaga zastosowania czujnika TW1 - ciśnienie pracy 3 bary	17 048,00
7735500161	CST 750 podgrzewacz c.w.u. w przepływie o pojemności 750 litrów - wymaga zastosowania czujnika TW1 - ciśnienie pracy 3 bary	20 488,00
8738206904	TW1 czujnik temperatury c.w.u. - przewód elektryczny z wtyczką o długości 10 m - element pomiarowy o długości 5 cm i średnicy 4 mm	698,00
8738204861	TW1 czujnik temperatury c.w.u. - przewód o długości 1 m - element pomiarowy o długości 17 cm	796,00
8738206900	ARA 545 siłownik wymagany przy pompach ciepła GEO 254-280, jeśli realizowana jest funkcja podgrzewu ciepłej wody - 2-punktowy siłownik do zaworu 3-D przełączającego między c.o./c.w.u. - zasilanie elektryczne 230 V - przewód elektryczny 10 m - współpracuje z każdym zaworem ESBE serii VRG - odpowiednik siłownika ESBE: ARA645	1 432,00

Niezbędny osprzęt podłączeniowy do wyboru

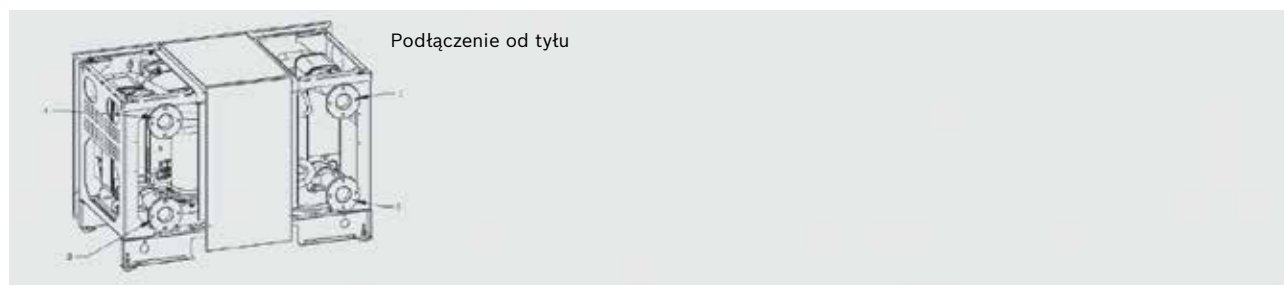
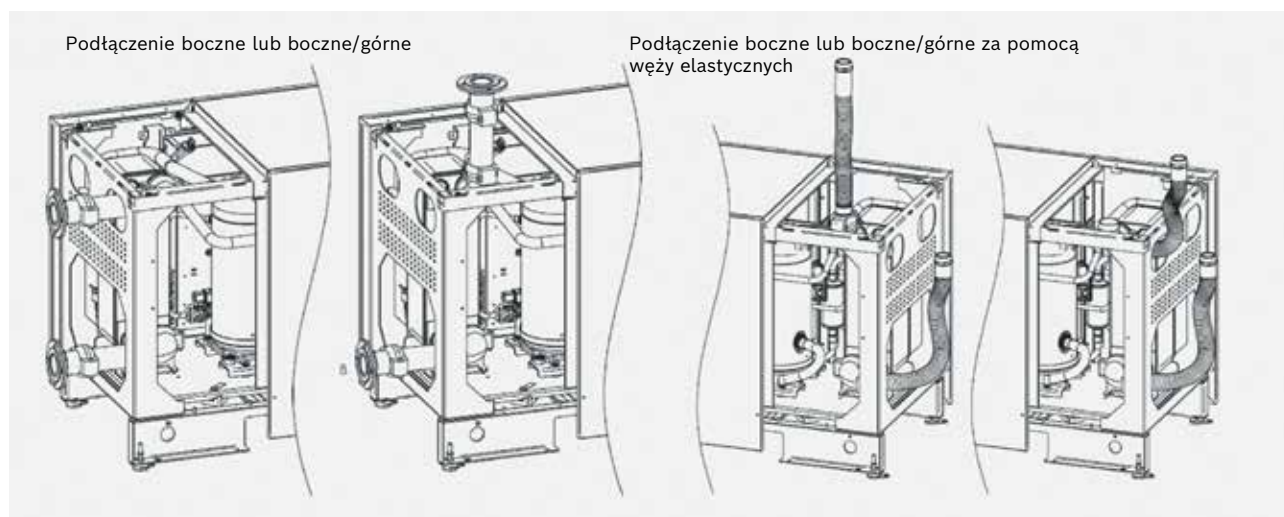



ROZDZIAŁ 6

ZASOBNIKI I BUFORY

- **ZASOBNIKI C.W.U. Z DWIEMA WĘŻOWNICAMI**
- **ZASOBNIKI BUFOROWE**
- **STACJE ŚWIEŻEJ WODY FLOW FRESH** **NOWOŚĆ**
- **STACJE ŁADOWANIA I PRZEŁADOWANIA TS** **NOWOŚĆ**



Zasobniki ciepłej wody użytkowej z dwiema węzownicami - seria Stora do kotłów i kolektorów słonecznych

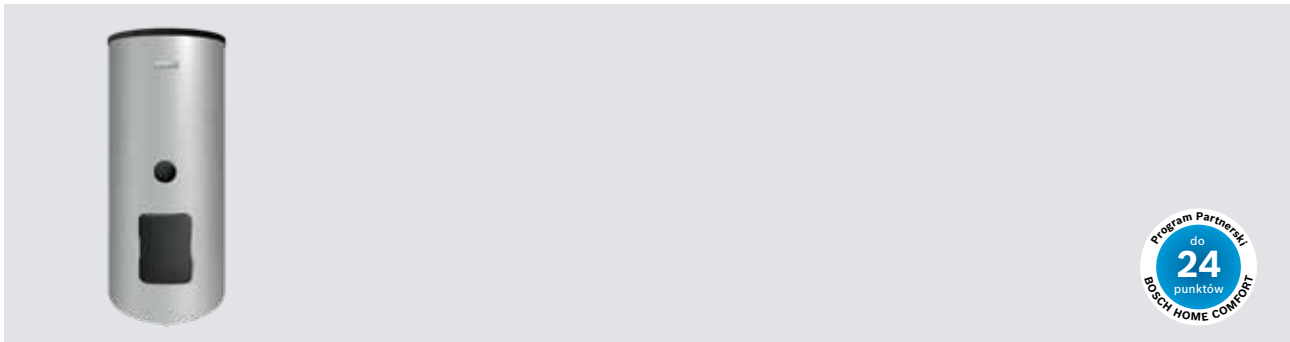

Uwaga: Czujnik c.w.u. stanowi wyposażenie dodatkowe.

	Nr katalogowy	Nazwa artykułu	Moc nagrzewnicy kW	Klasa efektywności	Cena katalogowa PLN (netto)
	7735500785	WS 200-5P1C* stojący cylindryczny emaliowany (srebrny)	25,0		6 006,00
	7735501549	WS 200-5P1B* stojący cylindryczny emaliowany (srebrny)	25,0		7 410,00
	7735500788	WS 300-5P1C* stojący cylindryczny emaliowany (srebrny)	28,5		7 958,00
	7735500512	SWS300EP1B* stojący cylindryczny ze stali nierdzewnej, z możliwością podłączenia grzałki elektrycznej (srebrny)	27,4		20 277,00
	8732928462	WS 310-5 EP 1 B Podgrzewacz ciepłej wody dwuwęzownicowy, emaliowany o pojemności 287 litrów w kolorze srebrnym, możliwe podłączenie grzałki, obudowa - metalowy płaszcz	25,8		10 946,00
	8732935233	WS 310-5 EKP 1 B Podgrzewacz ciepłej wody dwuwęzownicowy, emaliowany o pojemności 287 litrów w kolorze srebrnym, możliwe podłączenie grzałki, obudowa - miękki płaszcz	25,8		10 668,00
	7735501560	WS 400-EPK 1 C stojący cylindryczny emaliowany, z możliwością podłączenia grzałki elektrycznej (srebrny)	36,0		9 915,00

* Podłączenie z tyłu.

Zasobniki buforowe 500 – 1300 litrów - seria Stora

	Nr katalogowy	Nazwa artykułu	Opis	Pojemność	Klasa efektywności	Cena katalogowa PLN (netto)
	7735501565	BH 500-6 1 B	Zbiornik buforowy: - łącznie 4 króćce 1 1/2"	500		11 476,00
	7735501615	BH 750-6 1 B	- ciśn. robocze do 3 bar - przepływy wewn. zoptymalizowany dla pomp ciepła	750		11 991,00
	7735501616	BH 1000-6 1 B	- kolor srebrny - bez regulowanych nóżek	1000		13 893,00
	7735501617	BH 750-6 PN6 1 B	Opis jak wyżej, ale ciśnienie robocze do 6 bar	750		14 154,00
	7735501566	B 500-6 1 B	Zbiornik buforowy: - łącznie 6 króćców 1 1/2"	500		11 389,00
	7735501618	B 750-6 1 B	- ciśn. robocze do 3 bar - kolor srebrny	750		11 906,00
	7735501619	B 1000-6 1 B	- bez regulowanych nóżek	1000		13 806,00
	7735501567	B 500.6 M 1 B	Zbiornik buforowy: - łącznie 10 króćców 1 1/2"	500		11 822,00
	7735501620	B 750-6 M 1 B	- w tym 4 króćce podwójne, na tej samej wysokości	750		12 253,00
	7735501621	B 1000-6 M 1 B	- ciśn. robocze do 3 bar - bufor zoptymalizowany do łączenia w kaskady	1000		14 101,00
	7735501622	B 990-6 M 1 B	- kolor srebrny	990		15 793,00
	7735501623	B 1300-6 M 1 B	- bez regulowanych nóżek	1300		18 122,00
	7735501568	B 500-6 ER 1 B	Zbiornik buforowy: - łącznie 6 króćców 1 1/2"	500		12 165,00
	7735501624	B 750-6 ER 1 B	- w tym 2 króćce wyprowadzone na płytę stratyfikacyjną	750		12 598,00
	7735501625	B 1000-6 ER 1 B	- dodatkowo króciec do montażu grzałki elektrycznej	1000		14 584,00
	7735501626	B 1300-6 ER 1 B	- kolor srebrny - bez regulowanych nóżek	1300		18 294,00
	7735501569	BS 500-6 ER 1 B	Zbiornik buforowy: - łącznie 8 króćców 1 1/2"	500		14 497,00
	7735501627	BS 750-6 ER 1 B	- w tym 2 króćce wyprowadzone na płytę stratyfikacyjną	750		15 360,00
	7735501628	BS 1000-6 ER 1 B	- ciśn. robocze do 3 bar - dodatkowo króciec do montażu grzałki elektrycznej	1000		17 690,00
	7735501629	BS 1300-6 ER 1 B	- węzownica solarna - kolor srebrny - bez regulowanych nóżek	1300		21 744,00
	7735501570	BH 500-6 ERZ1 B	Zbiornik buforowy: - łącznie 9 króćców 1 1/2"	500		13 720,00
7735501630	BH 750-6 ERZ 1 B	- w tym 2 króćce wyprowadzone na płytę stratyfikacyjną	750		15 533,00	
7735501631	BH 1000-6 ERZ 1 B	- ciśn. robocze do 3 bar - dodatkowo króciec do montażu grzałki elektrycznej - płyta strefowa zapobiegająca mieszanemu się różnych stref temperaturowych - rura dyfuzyjna dla zasilania z pompy ciepła, do zredukowania prędkości i zmiany kierunku przepływu - zoptymalizowany dla pomp ciepła - kolor srebrny - bez regulowanych nóżek	1000		16 740,00	



Zasobniki buforowe 500 – 1300 litrów - seria Stora

	Nr katalogowy	Nazwa artykułu	Opis	Pojemność	Klasa efektywności	Cena katalogowa PLN (netto)
	7735501632	BSH 750-6 ERZ 1 B	Zbiornik buforowy: - łącznie 9 króćców 1 1/2" - w tym 2 króćce wyprowadzone na płytę stratyfikacyjną - ciśn. robocze do 3 bar - dodatkowo króciec do montażu grzałki elektrycznej - dwie płyty strefowe zapobiegające mieszaniu się różnych stref temperaturowych	750		18 466,00
	7735501633	BSH 1000-6 ERZ 1 B	- rura dyfuzyjna dla zasilania z pompy ciepła, do zredukowania prędkości i zmiany kierunku przepływu - węzownica solarna - kolor srebrny - bez regulowanych nóżek	1000		19 762,00
	7735501021	BH 500-6 C	Zbiornik buforowy: - łącznie 4 króćce 1 1/2" - ciśn. robocze do 3 bar	500		8 889,00
	7735501027	BH 750-6 C	- przepływy wewn. zoptymalizowany dla pomp ciepła - kolor biały	750		11 132,00
	7735501031	BH 1000-6 C	- bez regulowanych nóżek	1000		13 115,00
	7735501035	BH 750-6 PN6 C	Zbiornik buforowy: - łącznie 4 króćce 1 1/2" - ciśn. robocze do 6 bar - przepływy wewn. zoptymalizowany dla pomp ciepła - kolor biały - bez regulowanych nóżek	750		13 291,00
	7735501037	B 500-6 C	Zbiornik buforowy: - łącznie 6 króćców 1 1/2"	500		8 799,00
	7735501043	B 750-6 C	- ciśn. robocze do 3 bar - kolor biały	750		11 218,00
	7735501047	B 1000-6 C	- bez regulowanych nóżek	1000		13 031,00
	7735501049	B 500-6 M C	Zbiornik buforowy: - łącznie 10 króćców 1 1/2"	500		9 145,00
	7735501055	B 750-6 M C	- w tym 4 króćce podwójne, na tej samej wysokości	750		11 736,00
	7735501061	B 990-6 M C	- ciśn. robocze do 3 bar - dodatkowo króciec do montażu grzałki elektrycznej	990		14 497,00
	7735501059	B 1000-6 M C	- kolor biały	1000		13 548,00
	7735501063	B 1300-6 M C	- bez regulowanych nóżek	1300		16 308,00

Zasobniki buforowe 500 – 1300 litrów - seria Stora

	Nr katalogowy	Nazwa artykułu	Opis	Pojemność	Klasa efektywności	Cena katalogowa PLN (netto)
	7735501065	B 500-6 ER C	Zbiornik buforowy: - łącznie 6 króćców 1 1/2" - w tym 2 króćce wyprowadzone na płytę stratyfikacyjną	500		9 580,00
	7735501071	B 750-6 ER C	- ciśn. robocze do 3 bar	750		11 906,00
	7735501075	B 1000-6 ER C	- dodatkowo króciec do montażu grzałki elektrycznej	1000		13 720,00
	7735501077	B 1300-6 ER C	- kolor biały - bez regulowanych nóżek	1300		14 065,00
	7735501079	BS 500-6 ER C	Zbiornik buforowy: - łącznie 8 króćców 1 1/2" - w tym 2 króćce wyprowadzone na płytę stratyfikacyjną	500		11 564,00
	7735501085	BS 750-6 ER C	- ciśn. robocze do 3 bar	750		14 411,00
	7735501089	BS 1000-6 ER C	- dodatkowo króciec do montażu grzałki elektrycznej	1000		16 653,00
	7735501091	BS 1300-6 ER C	- węzownica solarna - kolor biały - bez regulowanych nóżek	1300		19 932,00
	7735501093	BH 500-6 ERZ C	Zbiornik buforowy: - łącznie 9 króćców 1 1/2" - w tym 2 króćce wyprowadzone na płytę stratyfikacyjną	500		10 870,00
	7735501099	BH 750-6 ERZ C	- ciśn. robocze do 3 bar - dodatkowo króciec do montażu grzałki elektrycznej - płyta strefowa zapobiegająca mieszanii się różnych stref temperaturowych - rura dyfuzyjna dla zasilania z pompy ciepła,	750		14 669,00
	7735501103	BH 1000-6 ERZ C	do zredukowania prędkości i zmiany kierunku przepływu - zoptymalizowany dla pomp ciepła - kolor biały - bez regulowanych nóżek	1000		15 793,00
	7735501107	BHS 750-6 ERZ C	Zbiornik buforowy: - łącznie 9 króćców 1 1/2" - w tym 2 króćce wyprowadzone na płytę stratyfikacyjną	750		17 433,00
7735501111	BHS 1000-6 ERZ C	- ciśn. robocze do 3 bar - dodatkowo króciec do montażu grzałki elektrycznej - dwie płyty strefowe zapobiegające mieszanii się różnych stref temperaturowych - rura dyfuzyjna dla zasilania z pompy ciepła,	1000		18 553,00	
			do zredukowania prędkości i zmiany kierunku przepływu - węzownica solarna - kolor biały - bez regulowanych nóżek			



Akcesoria do buforów 500 - 1300 litrów

Nr katalogowy	Nazwa artykułu	Cena katalogowa PLN (netto)
7735502657	Grzałka el. 2 kW/230 V 1 ½" z termostatem	2 924,00
7735502658	Grzałka el. 3 kW/400 V 1 ½" z termostatem	2 993,00
7735502659	Grzałka el. 4,5 kW/400 V 1 ½" z termostatem	3 060,00
7735502660	Grzałka el. 6 kW/400 V 1 ½" z termostatem	3 150,00
7735502661	Grzałka el. 9 kW/400 V 1 ½" z termostatem	3 200,00
8718544959	Zestaw kaskadowy 1 ½"	568,00
8718544960	Zestaw kaskadowy T 1 ½"	361,00
8718545012	Zestaw kaskadowy T – solarny 1"	1 156,00
8718544956	Zestaw do odpowietrzania ½"	432,00
8718544963	Korki do króćców 4x1 ½"	208,00
8718544957	Izolacja dna zasobnika 80 mm (500 l)	208,00
8718544958	Izolacja dna zasobnika 80 mm (750/1000 l)	242,00
8718590658	Zestaw stóp (3 szt.)	85,00
7747201004	Termometr cyfrowy	465,00
7735501421	Rozety ozdobne maskujące miejsce montażu grzałki w buforze (2 szt. – okrągła i kwadratowa, czarne)	103,00
8735100555	Uchwyt do montażu termometrów, miejsce na 3 termometry	224,00
8735100556	Uchwyt do montażu termometrów, miejsce na 1 termometr	242,00



Zasobniki ciepłej wody użytkowej z dwiema wężownicami

WS 200-5P1C, WS 200-5P1B

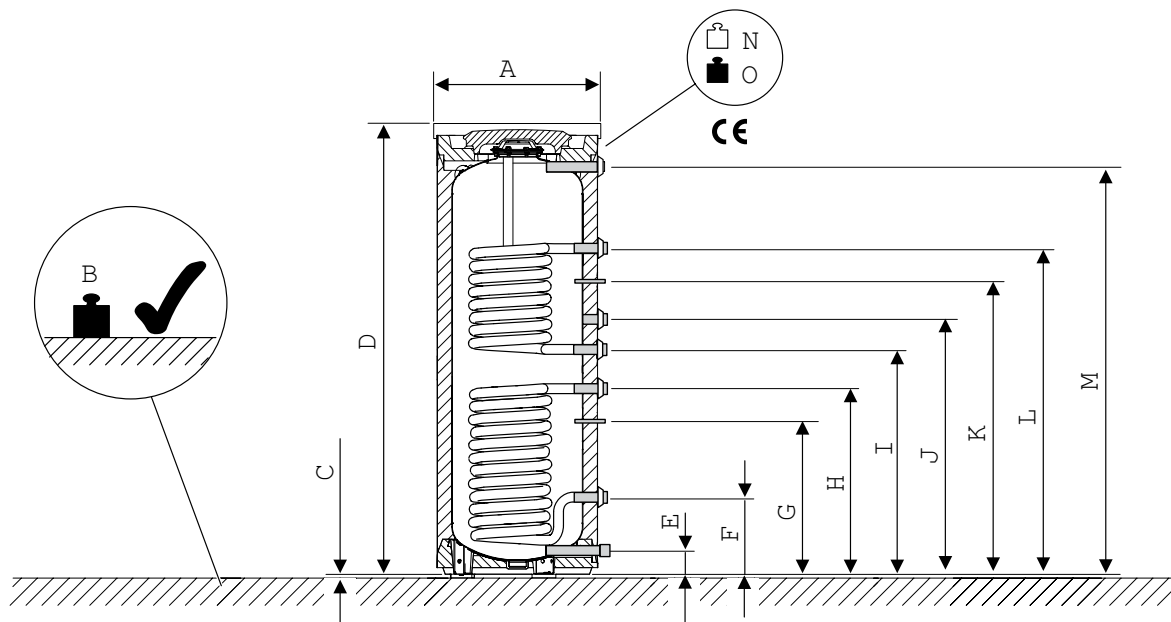

6 720 801 709-01.1.EU

		WS 200-5P1C	WS 200-5P1B
A	mm	600	550
B	kg	294	289
C	mm	12,5	12,5
D	mm	1550	1530
E	mm	80	80
F	mm	265	265
G	mm	443	443
H	mm	553	553
I	mm	772	772
J	mm	878	878
K	mm	1008	1008
L	mm	1118	1118
M	mm	1398	1398
N	kg	98	94
O	kg	294	289



Zasobniki ciepłej wody użytkowej z dwiema wężownicami

SWS300EP1B

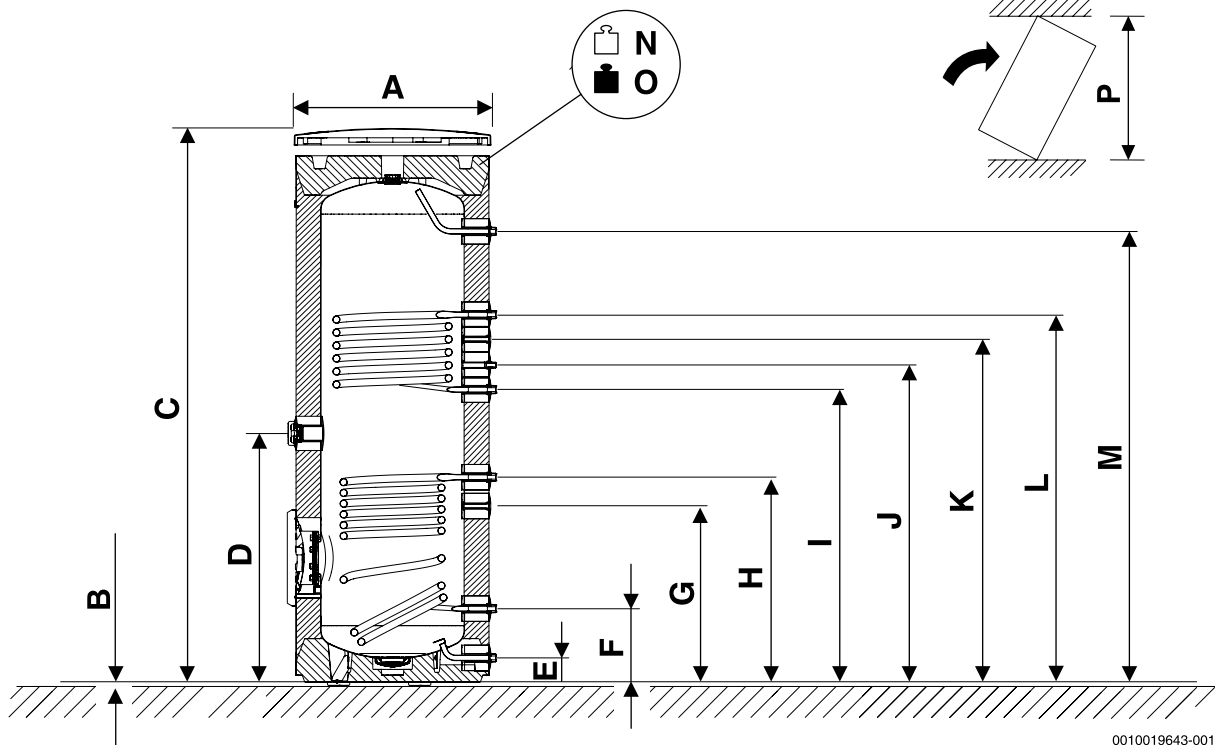

0010019643-001

		SWS 300 EP1
A	mm	670
B	kg	12,5
C	mm	1870
D	mm	860
E	mm	96
F	mm	267
G	mm	623
H	mm	723
I	mm	1027
J	mm	1112
K	mm	1202
L	mm	1287
M	mm	1576
N	kg	78
O	kg	378
P	mm	1985



Zasobniki ciepłej wody użytkowej z dwiema węzownicami

WS 300-5P1C, WS 400-EPK 1 C

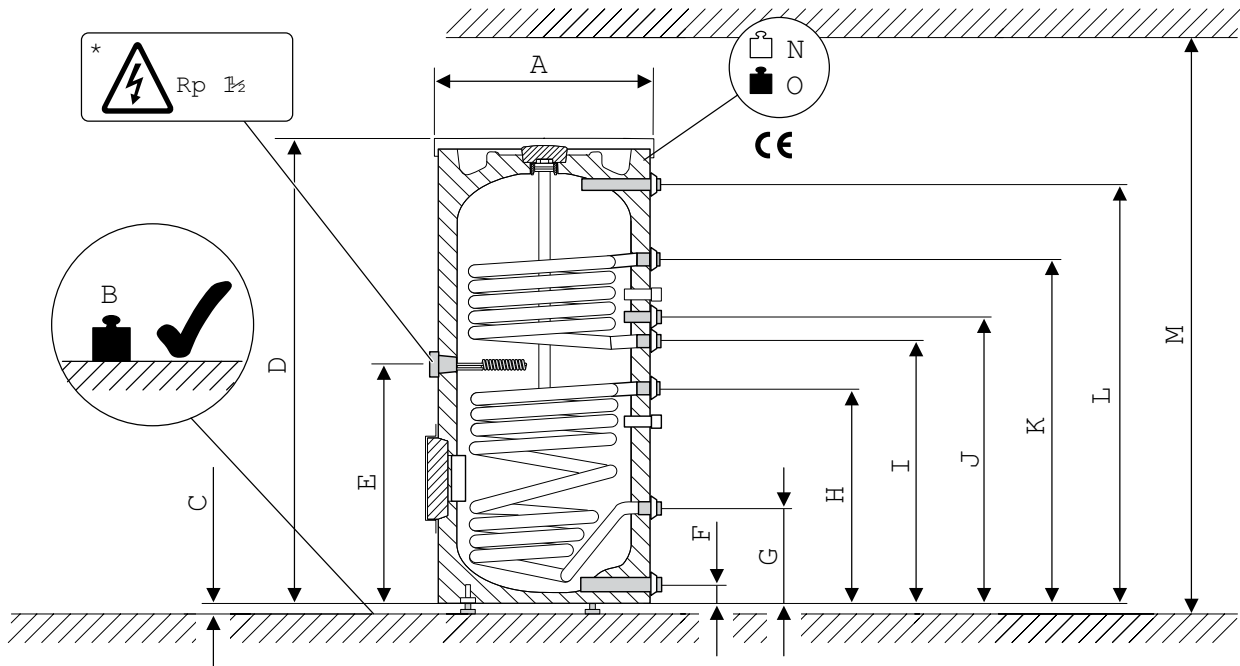

6 720 647 567-18.1 PL

		WS 300-5P1C	WS 400-EPK 1 C
A	mm	670	670
B	kg	420	515
C	mm	10-20	10-20
D	mm	1495	1835
E	mm	—	968
F	mm	81	81
G	mm	318	318
H	mm	722	898
I	mm	813	1033
J	mm	903	1143
K	mm	1118	1383
L	mm	1355	1695
M	mm	1850	2100
N	kg	120	135
O	kg	420	515



Zasobniki ciepłej wody użytkowej do pomp ciepła

WH 290 LP1 B, WH 370 LP1 B, WH 400 LP1 B, WH 450 LP1 B

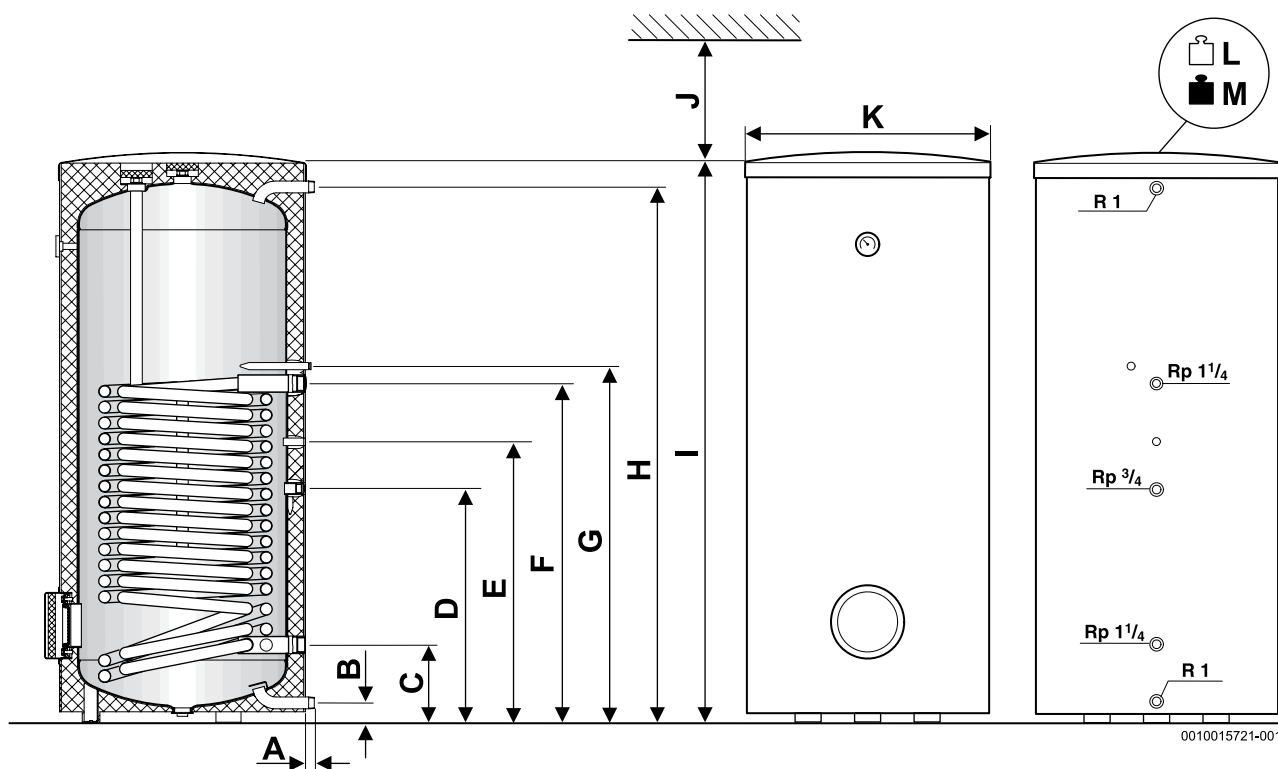

		WH 290 LP1 B	WH 370 LP1 B	WH 400 LP1 B	WH 450 LP1 B
A	mm	25	25	25	25
B	mm	55	55	55	55
C	mm	220	220	220	220
D	mm	544	665	1081	855
E	mm	644	791	1241	945
F	mm	784	964	1415	1189
G	mm	829	1009	1459	1234
H	mm	1226	1523	1811	1853
I	mm	1294	1591	1921	1921
J	mm	400	400	400	400
K	mm	700	700	700	700
L	kg	137	145	200	180
M	kg	414	497	633	579



Zasobniki ciepłej wody użytkowej do pomp ciepła

	Jednostka	WH 290 LP1 B	WH 370 LP1 B	WH 400 LP1 B	WH 450 LP1 B
Wymiennik ciepła					
Liczba zwojów		2 x 12	2 x 16	2 x 26	2 x 21
Pojemność wody grzewczej	l	22,0	29,0	47,5	38,5
Powierzchni grzewcza	m ²	3,2	4,2	7,0	5,6
Maksymalna temp. wody grzewczej	°C	110	110	110	110
Maksymalne ciśnienie robocze wymiennika ciepła	bar	10	10	10	10
Maksymalna moc powierzchni grzewczej przy: temperaturze zasilania 55°C i temperaturze podgrzewacza 45°C	kW	11,0	14,0	23,0	23,0
Maksymalna moc ciągła przy temperaturze zasilania 60°C i temperaturze podgrzewacza 45°C	l/h	216	320	514	514
Uwzględniony strumień wody grzewczej	l/h	1000	1500	2500	2000
Wskaźnik mocy¹⁾					
Temperatura zasilania 60°C (maks. moc ładowania zasobnika)	NL	2,3	3,0	3,7	3,7
Minimalny czas nagrzewania do 10°C (temp. dopływu wody zimnej) do 57°C (temp. ciepłej wody w podgrzewaczu) przy temp. zasilania 60°C					
- moc ładowania podgrzewacza 22 kW	min.	-	-	73	78
- moc ładowania podgrzewacza 11 kW	min.	116	128	-	-
Pojemność podgrzewacza					
Użyteczna ilość wody (bez uzupełniania ²⁾) temperatura 57°C i					
- temperatura wypływu c.w.u. 45°C	l	296	360	418	454
- temperatura wypływu c.w.u. 40°C	l	375	470	530	578
Przepływ maksymalny	l/min	15	18	20	20
Maksymalne ciśnienie robocze wody	bar	10	10	10	10
Minimalna średnica zaworu bezpieczeństwa	DN	20	20	20	20

¹⁾ Wskaźnik mocy $N_L=1$ wg DIN4708 dla 3,5 osoby, standardowej wanny i zlewozmywaka kuchennego.
Temperatury: podgrzewacza 60, temperatury wypływu c.w.u. 45 i woda zimna 10. Pomiar z maks. mocą grzewczą.
Zmniejszenie mocy grzewczej powoduje także zmniejszenie wskaźnika mocy N_L .

²⁾ Straty związane z rozproszaniem występujące poza podgrzewaczem nie zostały uwzględnione.



Zasobniki ciepłej wody użytkowej do pomp ciepła

WPS390-1 EP 1 C, WPS490-1 EP 1 C

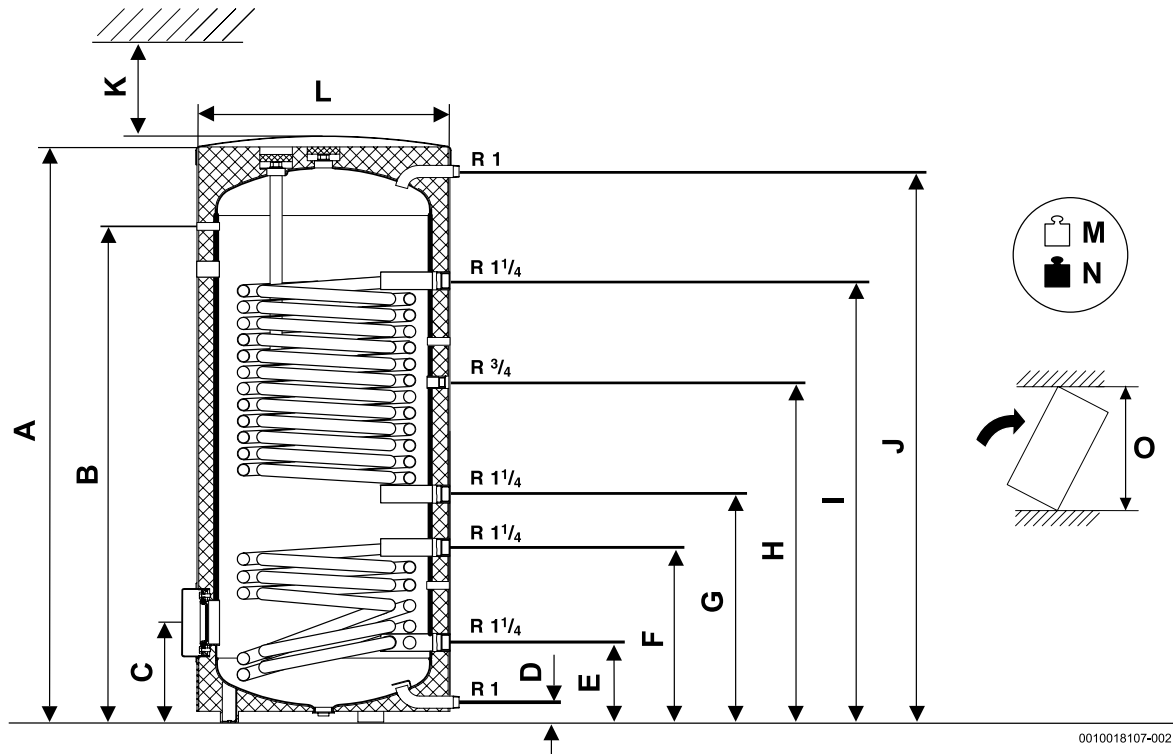

		WPS 390-1 EP 1	WPS 490-1 EP 1 C
A	mm	1594	1921
B	mm	1211	1479
C	mm	276	276
D	mm	55	55
E	mm	221	221
F	mm	471	548
G	mm	606	696
H	mm	860	1017
I	mm	1146	1416
J	mm	1526	1856
K	mm	400	400
L	mm	700	700
M	kg	151	186
N	kg	494	605
O	mm	1417	2020



Zasobniki ciepłej wody użytkowej do pomp ciepła

	Jednostka	WPS 390-1 EP1	WPS 490-1 EP1
Pojemność podgrzewacza			
Pojemność użytkowa (całkowita)	l	343	419
Pojemność użytkowa (bez sekcji solarnej)	l	212	252
Dopuszczalne wartości maksymalne			
Ciśnienie robocze wody grzewczej	bar	10	10
Ciśnienie robocze wody użytkowej	bar	10	10
Temp. wody grzewczej	°C	110	110
Temperatura wody użytkowej	°C	95	95
Wymiennik ciepła do dogrzewania urządzeniem grzewczym			
Liczba zwojów		2 x 21	2 x 16
Pojemność wody grzewczej	l	22	30
Powierzchnia grzewcza	m ²	3,2	4,3
Maksymalna temperatura wody grzewczej	°C	110	110
Maksymalne ciśnienie robocze wody grzewczej	bar	10	10
Maksymalna moc ciągła przy: temperaturze zasilania 60°C i temperaturze zasobnika 45°C	kW	64	88
Uwzględniono strumień wody grzewczej	l/h	1550	2150
Wskaźnik mocy N_L ¹⁾	NL	901	11,2
Minimalny czas nagrzewania do 10°C (temp. dopływu wody zimnej) do 57°C (temp. ciepłej wody w podgrzewaczu) przy temp. zasilania 60°C			
- moc ładowania podgrzewacza 22 kW	min.	52	63
- moc ładowania podgrzewacza 11 kW	min.	103	126
Wymiennik ciepła do ogrzewania solarne			
Liczba zwojów		2 x 5	2 x 6
Pojemność wody grzewczej	l	9	11
Powierzchnia grzewcza	m ²	1,4	1,6
Maksymalna temperatura wody grzewczej	°C	110	110
Maksymalne ciśnienie robocze wody grzewczej	bar	10	10

¹⁾ Wskaźnik mocy $N_L=1$ wg DIN4708 dla 3,5 osoby, standardowej wanny i zlewozmywaka kuchennego.
 Temperatury: podgrzewacza 60, temperatury wypływu c.w.u. 45 i woda zimna 10. Pomiar z maks. mocą grzewczą.
 Zmniejszenie mocy grzewczej powoduje także zmniejszenie wskaźnika mocy NL.

**Zasobniki buforowe**

BT50 HP

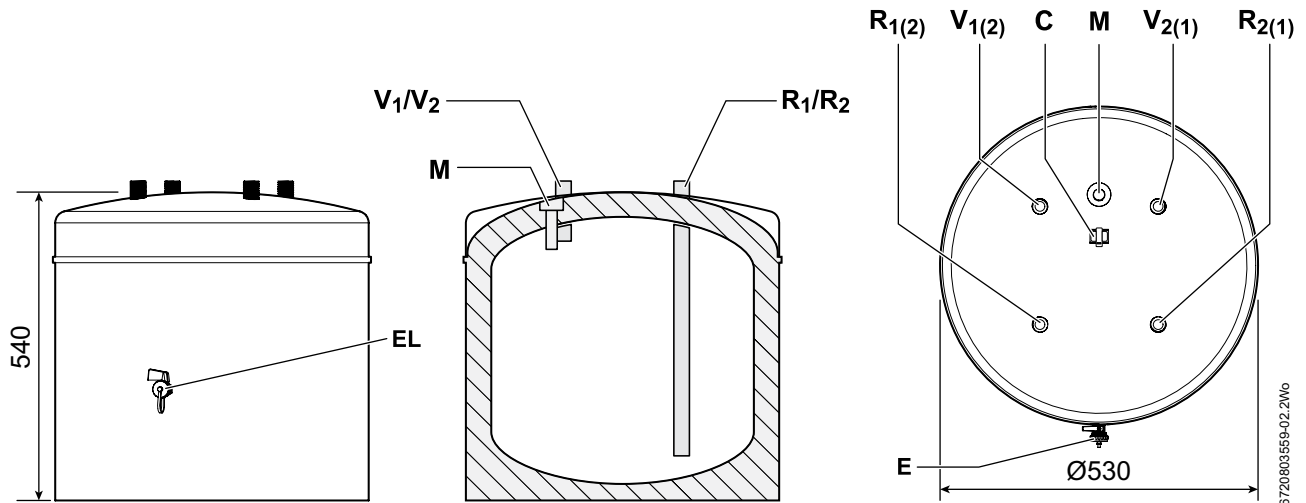

Połączenie równoległe zasobników:		Połączenie szeregowe zasobników:	
V1	Zasilanie (pompa ciepła)	V1 lub V2	Zasilanie (instalacja ogrzewcza) – nieużywane przyłącze szczelnie zaślepić korkiem
V2	Zasilanie (instalacja ogrzewcza)	R1 lub R2	Zasilanie (pompa ciepła) – nieużywane przyłącze szczelnie zaślepić korkiem
R1	Powrót (pompa ciepła)	M1	Punkt pomiarowy dla czujnika temperatury zasilania (w razie potrzeby) – nieużywane przyłącze szczelnie zaślepić korkiem
R2	Powrót (instalacja ogrzewcza)		
M1	Punkt pomiarowy dla czujnika temperatury na zasilaniu	EL	Zawór spustowy
EL	Zawór spustowy	C1	Zabezpieczenie kabla czujnikowego



Zasobniki buforowe

BH 120-51B, BH 120-51A, BH 200-51B, BH 200-51A, BH 300-5 1 B, BST 300-5 1 B

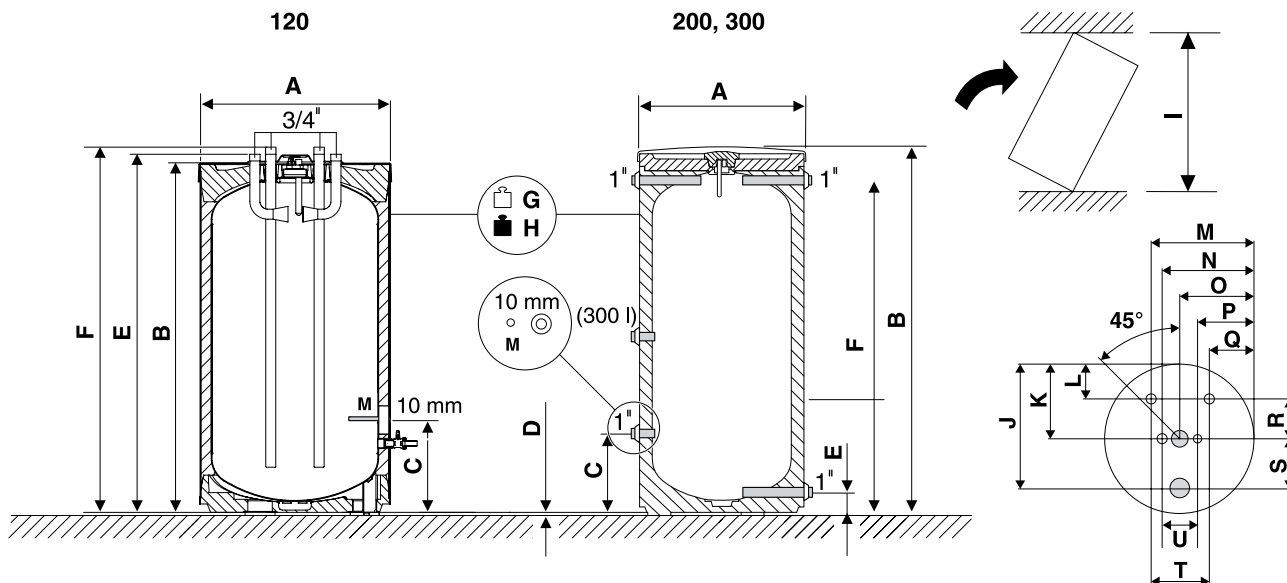

		BH 120-51B	BH 120-51A	BH 200-51B	BH 200-51A	BH 300-5 1 B BST 300-5 1 B
A	mm	600	510	600	550	670
B	mm	964	964	1530	1530	1495
C	mm	248	248	265	265	318
D	mm	12,5	12,5	12,5	12,5	12,5
E	mm	980	980	80	80	80
F	mm	996	996	1399	1399	1355
G	kg	53	50	92	75	87
H	kg	173	170	292	275	387
I	mm	1180	1120	1625	1625	1655
J	mm	465	440	-	-	-
K	mm	280	255	-	-	-
L	mm	130	105	-	-	-
M	mm	389	364	-	-	-
N	mm	345	320	-	-	-
O	mm	280	255	-	-	-
P	mm	215	190	-	-	-
Q	mm	171	146	-	-	-
R	mm	150	150	-	-	-
S	mm	185	185	-	-	-
T	mm	218	218	-	-	-
U	mm	130	130	-	-	-



Zasobniki buforowe

BH..., B..., B...M, B...ER, BS...ER, BH...ERZ, BHS...ERZ



**BH 500, 750, 1000-6
BH 750-6 PN6**

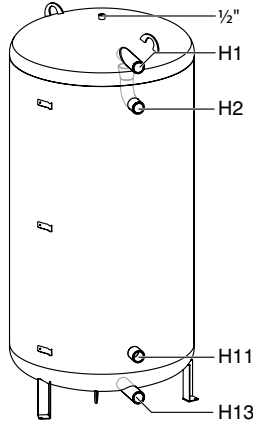

B 500, 750, 1000-6

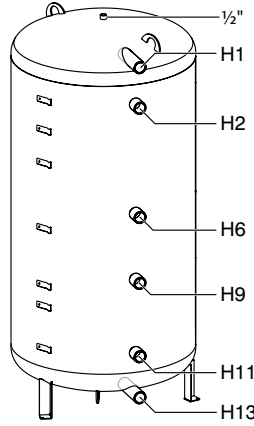

B 500, 750, 1000, 1300-6 M

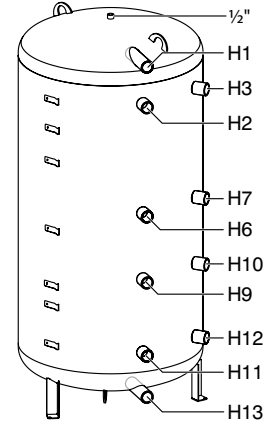

**B 500, 750, 1000
300-6 ER**

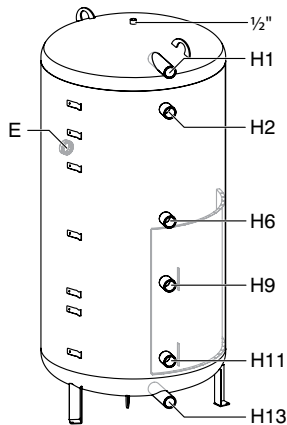

**BS 500, 750, 1000
1300-6 ER**

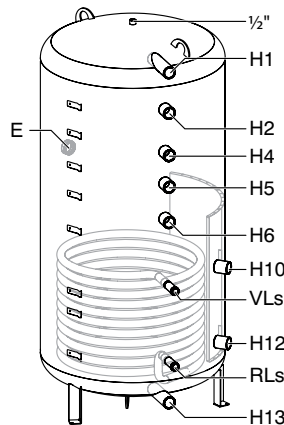

BH 500, 750, 1000-6 ERZ

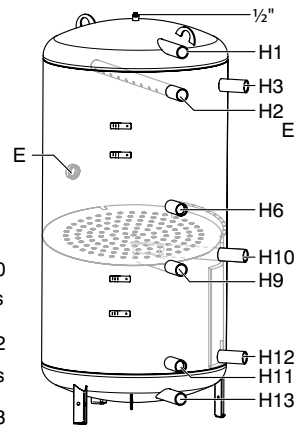

BHS 750, 1000-6 ERZ

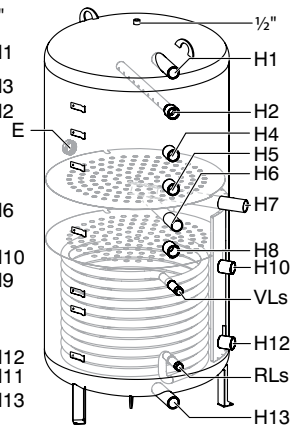

6 720 817 501-01.1T

BH/B/B...M/ B...ER/BS...ER/ BH...ERZ/BHS...ERZ	H1	H2/H3	H4	H5/E	H6/H7	H8	H9/ H10/ VLs	H11/ H12/ RLs	H13
500	1620	1440	-	1110	950	-	710	270	130
750	1630	1440	-	1110	950	830	710	270	130
990	1630	1440	-	-	950	-	710	270	130
1000	2070	1880	1550	1300	1150	950	800	270	130
1300	2070	1880	1550	1300	1150	-	800	270	130

Wymiary króćców:
H1 - H13 – gwint wewn. 1 1/2"
VL/s/RLs – gwint zewn. 1"
E – gwint wewn. 1 1/2"



Zasobniki buforowe

BH..., B..., B...M, B...ER, BS...ER, BH...ERZ, BHS...ERZ

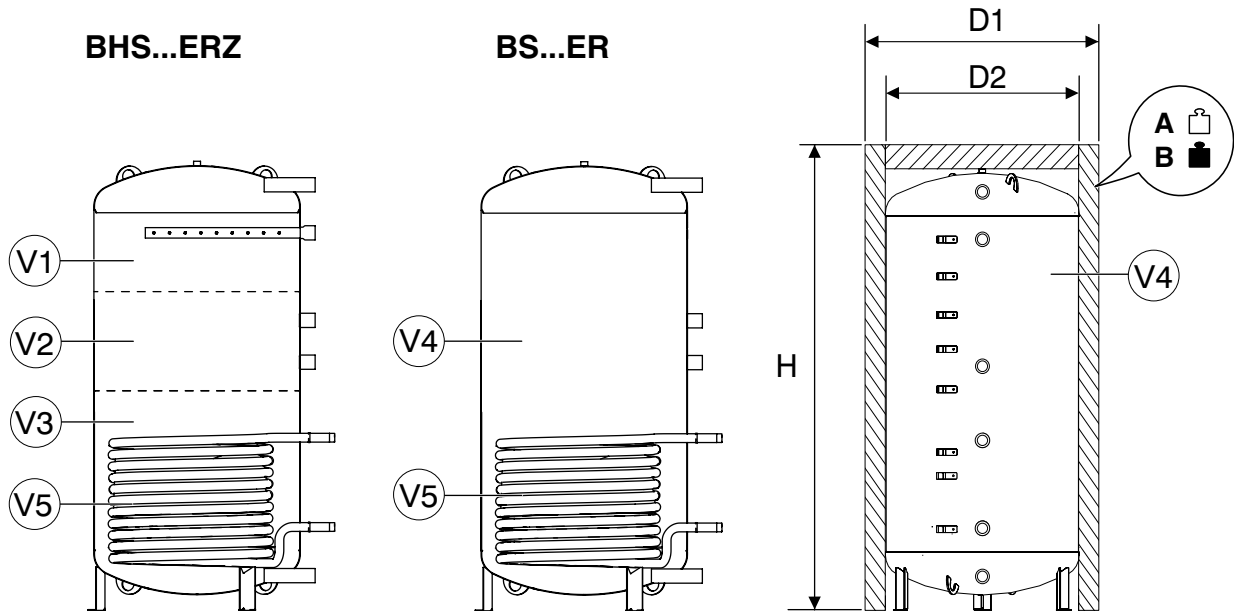

6 720 806 553-02.1T

		BH				B			B...M				B...ER				
		500	750	750 PN6	1000	500	750	1000	500	750	990	1000	1300	500	750	1000	1300
D2	[mm]	650	790	790	790	650	790	790	650	790	900	790	900	650	790	790	900
V1	[L]	-	-	-	-	-	-	-	-	-	-	-	-	-	-	-	-
V2	[L]	-	-	-	-	-	-	-	-	-	-	-	-	-	-	-	-
V3	[L]	-	-	-	-	-	-	-	-	-	-	-	-	-	-	-	-
V4	[L]	500	743	732	954	500	743	954	500	743	982	954	1258	500	743	954	1258
V5	[L]	-	-	-	-	-	-	-	-	-	-	-	-	-	-	-	-
	[m ²]	-	-	-	-	-	-	-	-	-	-	-	-	-	-	-	-
Izolacja w klasie ErP C																	
D1	[mm]	780	960	960	960	780	960	960	780	960	1070	960	1070	780	960	960	1070
H	[mm]	1775	1820	1820	2255	1175	1820	2255	1175	1820	1845	2255	2280	1775	1820	2255	2280
A	[kg]	83	120	212	141	85	122	143	87	120	148	145	167	90	130	151	173
B	[kg]	583	863	944	1095	585	865	1097	587	863	1130	1099	1425	590	873	1105	1431
Izolacja w klasie ErP B																	
D1	[mm]	850	1030	1030	1030	850	1030	1130	850	1030	1130	1030	1130	850	1030	1030	1130
H	[mm]	1175	1820	1820	2255	1175	1820	2255	1175	1820	1845	2255	2280	1175	1820	2255	2280
A	[kg]	86	129	221	151	88	131	153	90	129	160	155	181	93	139	161	187
B	[kg]	586	872	953	1105	588	874	1007	590	872	1142	1109	1439	593	882	1115	1445



Zasobniki buforowe

BH..., B..., B...M, B...ER, BS...ER, BH...ERZ, BHS...ERZ

		BS...ER				BH...ERZ			BHS...ERZ	
		500	750	1000	1300	500	750	1000	750	1000
D2	[mm]	650	790	790	900	650	790	790	790	790
V1	[l]	-	-	-	-	300	445	620	325	445
V2	[l]	-	-	-	-	-	-	-	115	170
V3	[l]	-	-	-	-	200	305	345	305	345
V4	[l]	495	725	932	1233	500	743	954	724	931
V5	[l]	11	14	17	20	-	-	-	14	17
	[m ²]	1,6	2,1	2,5	2,9	-	-	-	2,1	2,5
Izolacja w klasie ErP C										
D1	[mm]	780	960	960	1070	780	960	960	960	960
H	[mm]	1775	1820	2255	2280	1775	1820	2255	1820	2255
A	[kg]	111	162	189	216	96	137	159	173	200
B	[kg]	606	887	1121	1449	596	880	1112	897	1131
Izolacja w klasie ErP B										
D1	[mm]	850	1030	1030	1130	850	1030	1030	1030	1030
H	[mm]	1775	1820	2255	2280	1775	1820	2255	1820	2255
A	[kg]	114	171	199	230	99	146	168	182	210
B	[kg]	609	896	1131	1469	599	889	1122	907	1141

Stacje świeżej wody Flow Fresh

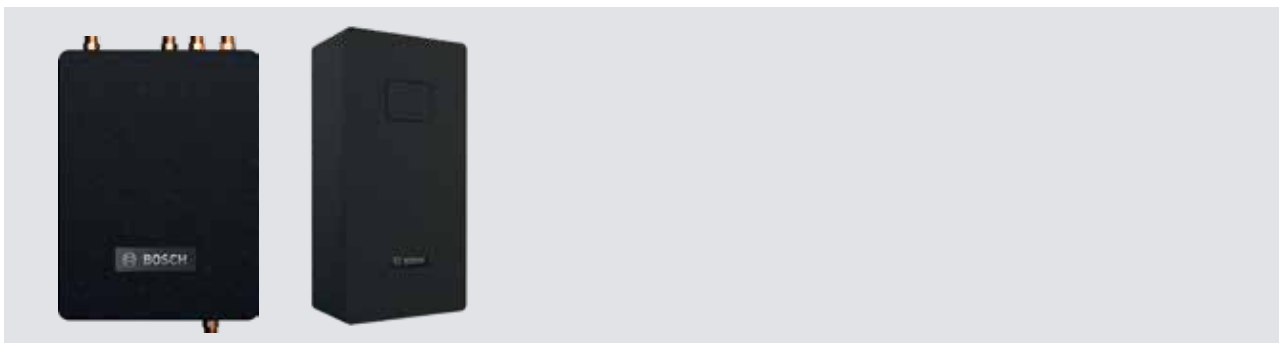

Opis produktu:

- ▶ Higieniczne przygotowanie ciepłej wody użytkowej na zasadzie podgrzewania przepływowego - bez zbiornika ciepłej wody
- ▶ Wymiennik ciepła ze stali nierdzewnej zapewnia wysoką jakość wody użytkowej
- ▶ Natychmiastowy i stały dostęp do ciepłej wody
- ▶ Kompaktowe rozwiązanie dla domów jedno- i dwurodzinnych
- ▶ Technologia modułowa dla budynków mieszkalnych oraz obiektów komercyjnych
- ▶ Idealne rozwiązanie do współpracy z systemem grzewczym z buforem oraz z kolektorami

Stacje świeżej wody Flow Fresh

	Nr katalogowy	Nazwa artykułu	Cena katalogowa PLN (netto)
	7735600331	Flow Fresh FF 20	9 631,00
	7735600620	Flow Fresh FF 27 S	13 639,00
	7735600621	Flow Fresh FF 40 S	16 677,00



Akcesoria

	Nr katalogowy	Nazwa artykułu	Opis	Cena katalogowa PLN (netto)
	8718592384	SZ 7	Pompa cyrkulacyjna do stacji FF 20	2 496,00
	8718592385	SZ 8	Zestaw do montażu FF 20 do bufora. Pasuje do Bosch Stora BS 500/750-6 ER	2 400,00
	8718592386	SZ 9	Zestaw do montażu FF 20 do bufora. Pasuje do Bosch B 500/750/1000-6 ER, BS 1000-6 ER	2 660,00
	7735600332	SZ10	Mieszacz CWU - zestaw do FF 20. Zawiera mieszacz, trójnik, orurowanie z izolacją.	2 453,00
	7735600273	TWM	Mieszacz CWU, R 3/4", zakres temperatur wody zmieszanej 30-70°C. (akcesorium do stacji FF 20)	826,00
	8718532940	ZPS 2	Pompa cyrkulacyjna tylko do jednej stacji FF 27/40 S. W przypadku kaskady należy zainstalować zewnętrzną pompę cyrkulacyjną i zawory kaskadowe w każdej stacji.	1 942,00
	7735600636	Zawór kaskadowy	Zawór kaskadowy z siłownikiem do montażu stacji FF 27/40 S w kaskadzie. Niezbędny do każdej stacji świeżej wody.	1 458,00
	7735502290	SF 4	Czujnik c.w.u.	344,00
	7735600102	ZVS 3	Kolektor rurowy do połączenia dwóch stacji świeżej wody FF 27/40 S	7 516,00
	7739607158	Stojak podstawowy	Stojak podstawowy do powieszenia jednej stacji świeżej wody FF 27/40 S	2 145,00
	7739607159	Stojak rozszerzający	Stojak rozszerzający do powieszenia kolejnej stacji FF 27/40 S	1 481,00
	8737907215	Pionowa rama	Pionowa rama montażowa do stacji FF 27/40 S	352,00
	8737907216	Stopa montażowa	Stopa montażowa do ramy	352,00
	85103220	VS-SU	Zawór przełączający, dla dwóch odbiorników	1 144,00

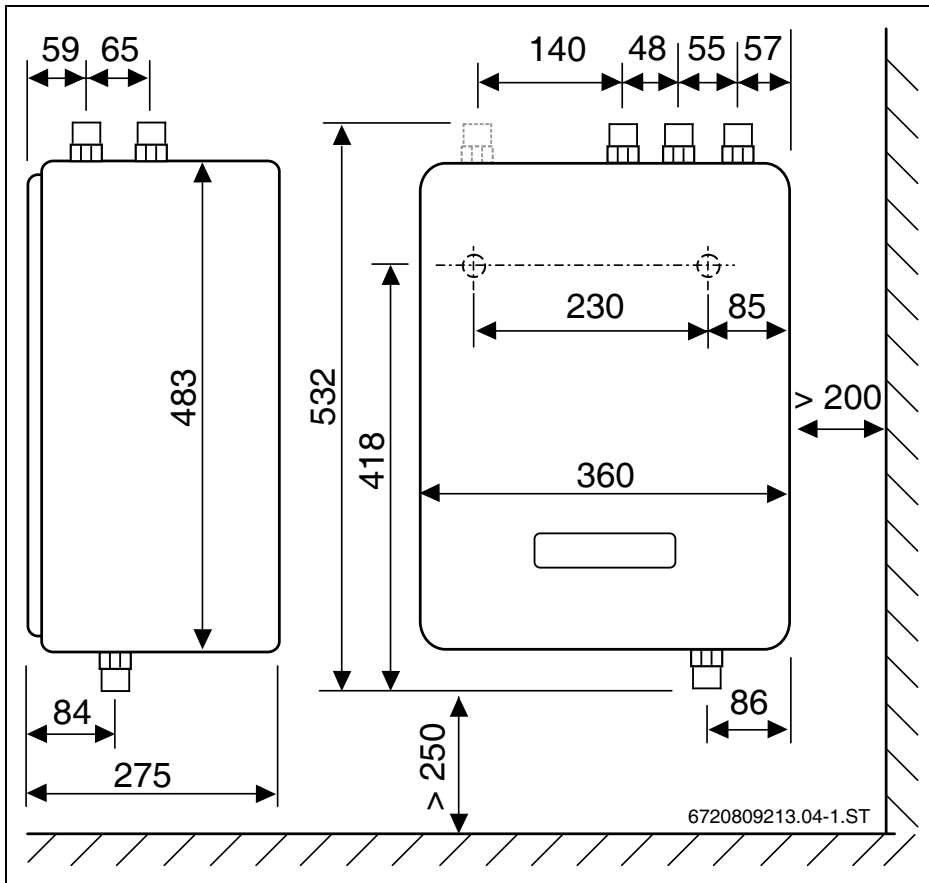

Dane produktu	Jednostka	FF20
Moc przenoszenia w punkcie obliczeniowym pierwotna 60°C / 28°C , wtórna 45°C / 10°C	kW	95
Dopuszczalne temperatury robocze (Tmax)	oC	+95
Dopuszczalne ciśnienie robocze (pmax)	bar	10
Maksymalny strumień przepływu (wtórny)	l/min	30
Minimalny strumień przepływu (wtórny)	l/min	2
Pierwotny strumień przepływu (70°C / 34°C)	l/min	26,6
Wtórny strumień przepływu (60°C / 10°C)	l/min	20
Masa	kg	10
Zasilanie elektryczne (sieć)	V/Hz	230/50
Maksymalny pobór prądu, pompa PS11 pierwotna	A	0,7
Maksymalny pobór mocy podczas pracy, pompa PS11 pierwotna	W	3-76 (EEI ≤ 0,2)
Liczba wskaźników mocy zgodnie z DIN 4708 (w zależności od strumienia głównego mocy kotła)	-	4,6
Przyłącza stacji świeżej wody	DN	20 (G $\frac{3}{4}$ ")

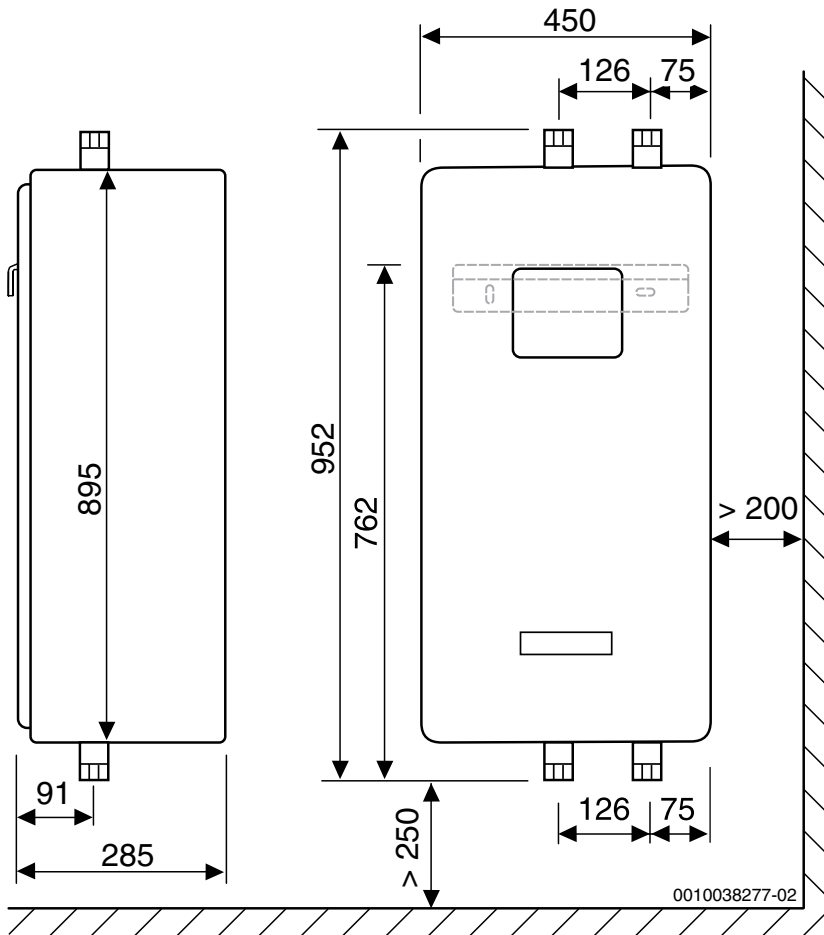

Dane produktu	Jednostka	FF27S	FF40S	FF54S	FF80S	FF120S	FF160S
Ilość urządzeń	-	1xFF27S	1xFF40S	2xFF27S	2xFF40S	3xFF27S	4xFF40S
Moc przenoszenia w punkcie obliczeniowym pierwotna 70°C / 23°C, wtórna 60°C / 10°C	kW	95	140	190	280	420	560
Dopuszczalne temperatury robocze (Tmax)	oC	+95					
Dopuszczalne ciśnienie robocze (pmax)	bar	10					
Maksymalny strumień przepływu	l/min	40	40	80	80	120	160
Minimalny strumień przepływu (wtórny)	l/min	2					
Pierwotny strumień przepływu (70°C / 23°C)	l/min	29	43	58	86	129	172
Wtórny strumień przepływu (60°C / 10°C)	l/min	27	40	54	80	120	160
Masa	kg	24	27	48	54	81	108
Zasilanie elektryczne (sieć)	V/Hz	230/50					
Pompa PS11 pierwotna	-	Wilo Para 15/8 PWM2 (EEI≤ 0,21)					
Maksymalny pobór prądu, pompa PS11 pierwotna	A	0,7					
Maksymalny pobór mocy podczas pracy, pompa PS11 pierwotna	W	76	76	2x76	2x76	3x76	4x76
Liczba wskaźników mocy zgodnie z DIN 4708 (w zależności od strumienia głównego mocy kotła)	-	9	18	30	55	105	160
Przyłącza stacji świeżej wody	DN	25 (RP1")					

Stacje ładowania i przetładowania TS..-3 S

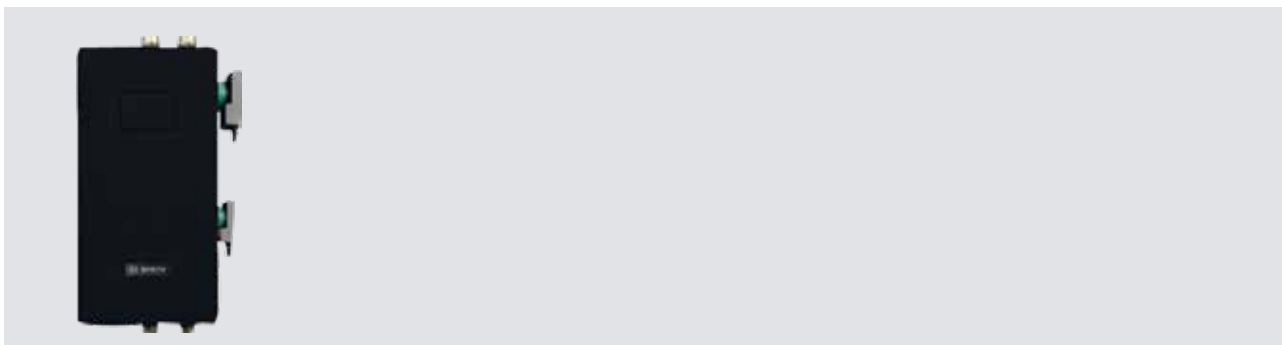

Opis produktu:

- ▶ Stacja wymiennikowa do c.w.u. posiada dwie funkcje
 - 1) stacji ładowania: TS1-3 S, TS2-3 S, TS3-3 S, TS4-3 S, TS5-3 S
 - 2) stacji przetładowania: TS1-3 S, TS2-3 S, TS3-3 S
- ▶ Maksymalny wydatek ciepłej wody do 89 l/min (stacja ładowania)
- ▶ Stacja wymaga zastosowania modułu MS200 (akcesoria)

Stacje ładowania i przetładowania TS..-3 S

	Nr katalogowy	Nazwa artykułu	Cena katalogowa PLN (netto)
	7735600413	TS 1-3 S Stacja ładowania i przetładowania 80 kW	14 733,00
	7735600414	TS 2-3 S Stacja ładowania i przetładowania 120 kW	17 030,00
	7735600415	TS 3-3 S Stacja ładowania i przetładowania 160 kW	20 600,00
	7735600416	TS 4-3 S Stacja ładowania 240 kW	27 307,00
	7735600417	TS 5-3 S Stacja ładowania 310 kW	32 884,00



Akcesoria

	Nr katalogowy	Nazwa artykułu	Opis	Cena katalogowa PLN (netto)
	7735502290	SF 4	Czujnik c.w.u.	344,00
	7735502289	SF4 zestaw	Czujnik c.w.u. z zestawem montażowym	553,00
	7719001833	VF	Czujnik NTC – przylgowy	310,00
	7739607158	Stojak podstawowy	Stojak podstawowy	2 145,00
	7739607159	Stojak rozszerzający	Stojak rozszerzający	1 481,00
	8737907215	Pionowa rama	Pionowa rama montażowa	352,00
	8737907216	Stopa montażowa	Stopa montażowa do ramy	352,00

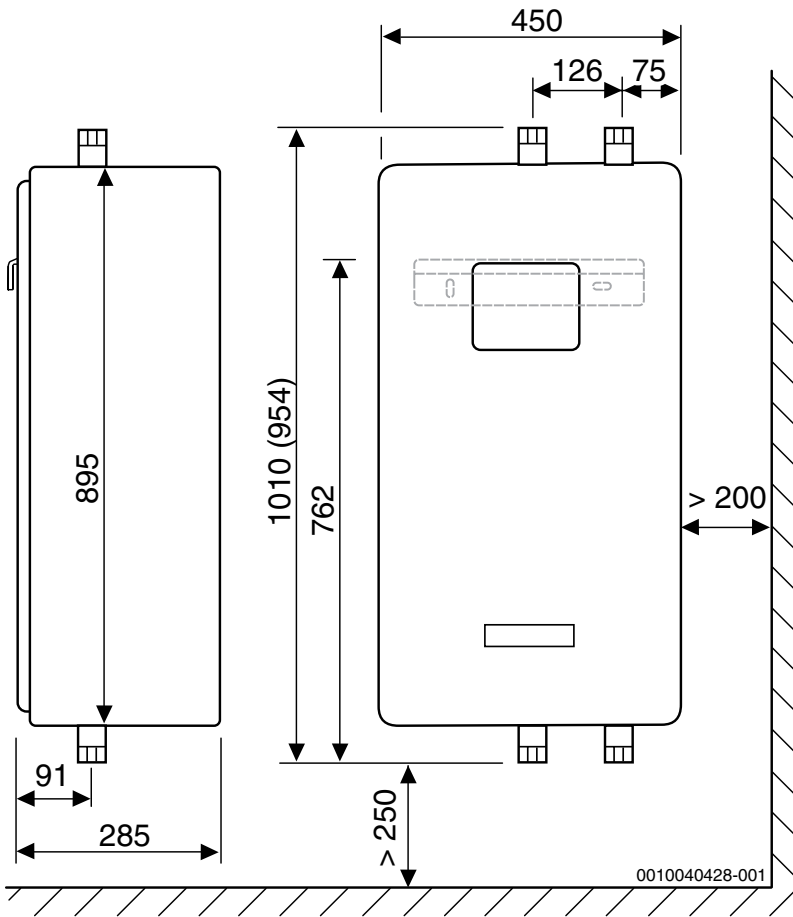

Wymiary TS 1-3 S, TS2-3 S (wartość w nawiasie dla TS2-3 S)

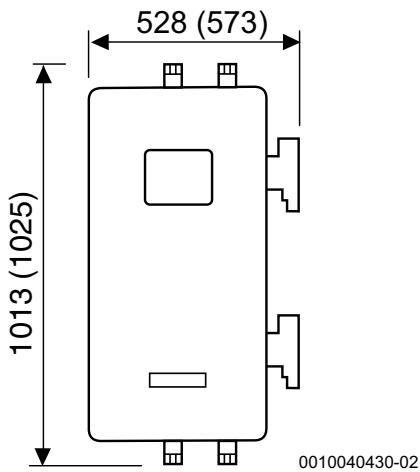

Wymiary TS 3-3 S i TS 4-3 S
(wartość w nawiasie dla TS 4-3 S)

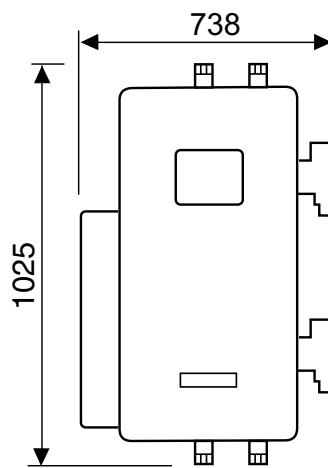

Wymiary TS 5-3 S



		Jednostka	TS 1-3 S	TS 2-3 S	TS 3-3 S	TS 4-3 S	TS 5-3 S
Temperatury projektowe po stronie wtórnej		°C	60/10				
Dopuszczalna temperatura robocza (Tmax)		°C	pierwotna: 95 / wtórna: 70				
Dopuszczalne ciśnienie robocze (pmax)		bar	10				
Pompy po stronie pierwotnej			Wilo Para 15/8 (EEI ≤ 0,21)		Wilo Para Maxo 25/10 (EEI ≤ 0,20)	Wilo Stratos 32/1-12 (EEI ≤ 0,23)	
Pompy po stronie wtórnej			Wilo Para Z15/7		Wilo Para Maxo Z 25/10 (EEI ≤ 0,20)		
Zasilanie elektryczne (sieć)		V/Hz	230/50				
"Maksymalny pobór mocy podczas pracy – strona pierwotna/wtórna"		W	76/45	76/45	195/195	310/195	
"Maksymalny pobór prądu przez pompę po stronie pierwotnej/wtórnej "		A	0,7/0,44	0,7/0,44	1,5/1,5	1,37/1,5	
Przyłącza stacji strona pierwotna/wtórna			DN 25 (Rp1)		DN 32 (Rp1¼)	DN 40 (Rp1½)/DN 32 (Rp1¼)	
Masa (m)		kg	33	34	37	41	46
Stacja ładowania:							
Moc znamionowa (P nom)	70/30 °C	kW	80	120	160	240	310
	70/40 °C		60	90	120	180	233
	70/50 °C		40	60	80	120	155
Strumień przepływu po stronie wtórnej	70/30 °C*	l/min	23	34	46	69	89
	70/40 °C*		17	26	34	52	67
	70/50 °C*		11	14	26	34	44
Strumień przepływu po stronie pierwotnej		l/min	29	43	57	86	111
Stacja przeładowania:							
Moc znamionowa (Pnom)		kW	40	65	100	-	-
Nominalny strumień objętości strona pierwotna/wtórna		l/min	15/12	24/19	37/30	-	-
Stan projektowy strona pierwotna		°C	65/26			-	-

*Temperatura urządzenia grzewczego (strona pierwotna)



ROZDZIAŁ 7

AUTOMATYKA, STEROWANIE I OSPRZĘT

- **MODUŁY**
- **GRUPY POMPOWE**
- **SEPARATORY MAGNETYCZNE ZANIECZYSZCZEŃ**
- **SEPARATORY POWIETRZA**
- **ZESTAWY DO DEMINERALIZACJI WODY**
- **STACJE ZMIĘKCZANIA WODY**
- **OCZYSZCZACZE POWIETRZA**
- **OSUSZACZE POWIETRZA**
- **STELAŻ FUNDAMENTOWY**



Moduł MM100

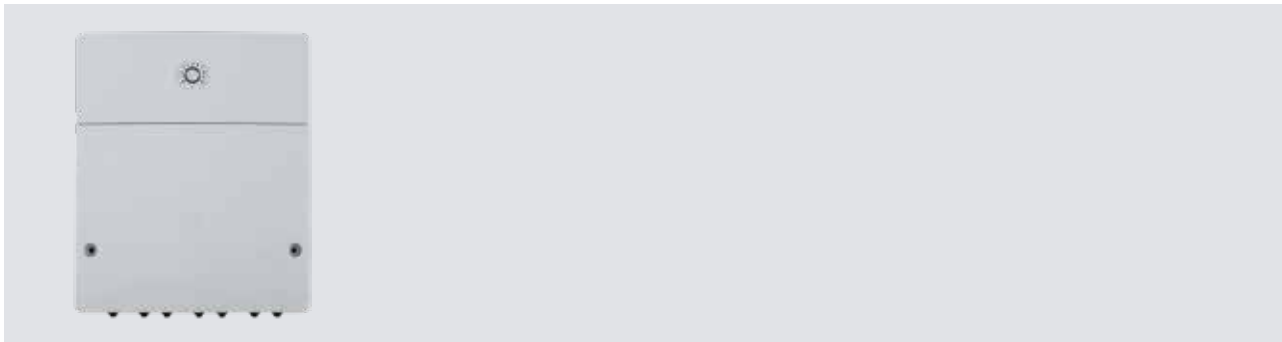

Opis produktu:

► Moduł do sterowania przynależnego obiegu z CR120 lub CR400/CW400;

► W zakresie dostawy 1 czujnik temperatur (jako T0 do zwrotnicy hydraulicznej lub jako TC1 obiegu c.o. z mieszaczem).

Dane techniczne	
Wymiary (S × W × G)	151 × 184 × 61 mm (pozostałe wymiary → rysunek na następnej stronie)
Maksymalny przekrój przewodu	<ul style="list-style-type: none"> • Zacisk przyłączeniowy 230 V • Zacisk przyłączeniowy bardzo niskiego napięcia
<ul style="list-style-type: none"> • 2,5 mm² • 1,5 mm² 	
Napięcia znamionowe	<ul style="list-style-type: none"> • Magistrala BUS • Zasilenie modułu napięciem • Moduł obsługowy • Pompa i zawór mieszający
<ul style="list-style-type: none"> • 15 V DC (zabezpieczenie przed przebiegunowaniem) • 230 V AC, 50 Hz • 15 V DC (zabezpieczenie przed przebiegunowaniem) • 230 V AC, 50 Hz 	
Bezpiecznik	230 V, 5 AT
Złącze magistrali BUS	EMS 2
Pobór mocy – w trybie czuwania	<1W
Maksymalna moc wyjściowa	<ul style="list-style-type: none"> • na przyłączy (PC1) • na przyłączy (VC1)
<ul style="list-style-type: none"> • 400 W (dopuszczalne pompy o wysokiej wydajności; maks. 40 A_{ps}) • 100 W 	
Zakres pomiaru czujnika temperatury	<ul style="list-style-type: none"> • Dolna granica błędu • Zakres wskazań • Górna granica błędu
<ul style="list-style-type: none"> • < -10°C • 0...100°C • >125°C 	
Dopuszczalna temperatura otoczenia	0 ... 60 °C
Stopień ochrony	<ul style="list-style-type: none"> • przy montażu w urządzeniu grzewczym • przy instalacji na ścianie
<ul style="list-style-type: none"> • określany jest stopień ochrony urządzenia grzewczego • IP44 	
Klasa ochrony	I
Nr ident.	Tabliczka znamionowa

Moduł MM100

Funkcja			
Maks. 4 obiegi grzewcze lub maks. 8 obiegów grzewczych ¹⁾	ze zmieszaniem	●	●
	bez zmieszania ²⁾	●	●
Podłączenie hydrauliczne kilku obiegów grzewczych	sprzęgło hydrauliczne	–	●
	zasobnik buforowy ³⁾	●	●
Czujnik temperatury zasilania – systemu (na T0)(np. na sprzęgło hydraulicznym)		●	●
Możliwe funkcje obiegu grzewczego	ogrzewanie	●	●
	obieg grzewczy stałotemperaturowy ⁴⁾	–	●
	chłodzenie	●	–
Czujnik punktu rosy (na MD1) dla funkcji obiegu grzewczego „chłodzenie“		●	
Zewnętrzny sygnał żądania ciepła (na MD1), pompa c.o. wł./wył. dla stałego obiegu grzewczego		–	●
Obieg ładowania zasobnika 1 lub 2 ⁵⁾		–	●
Pompa cyrkulacyjna		–	●

Funkcje modułu w połączeniu z pompą ciepła () lub innym urządzeniem grzewczym ()

¹⁾ W przypadku niektórych modułów obsługowych niemożliwe.

²⁾ Zalecany jest maksymalnie jeden obieg grzewczy bez zmieszania.

³⁾ Nieprzedstawiony w przykładach instalacji.

⁴⁾ Dla stałej temperatury zasilania, np. ogrzewanie basenu lub ogrzewanie ciepłym powietrzem.

⁵⁾ Podgrzewacz pojemnościowy c.w.u. za sprzęgłem hydraulicznym.

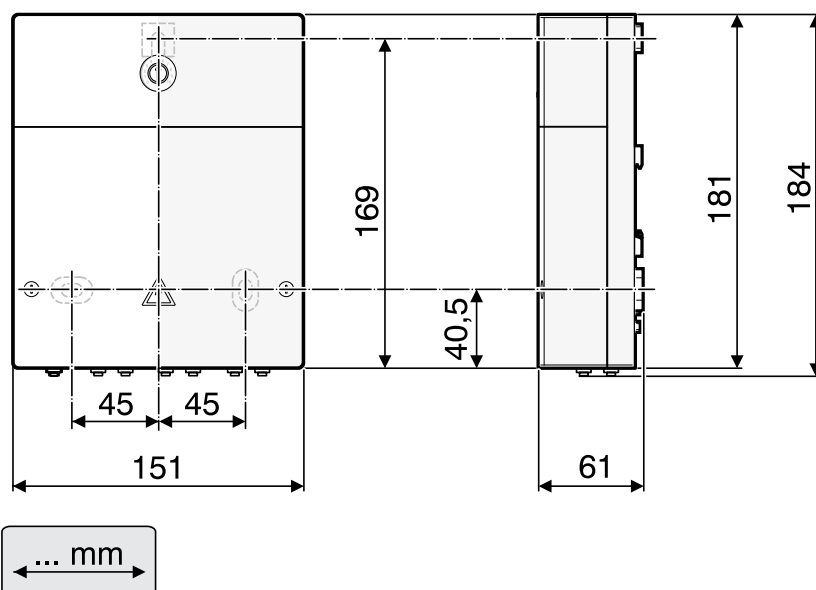

6 720 645 409-02.20

Maksymalna długość catkowiata połączeń magistrali:

- 100 m przy przekroju przewodu 0,50 mm²
- 300 m przy przekroju przewodu 1,50 mm²
 - ▶ Aby uniknąć zakłóceń indukcyjnych: wszystkie kable niskonapięciowe kłaść z dala od kabli doprowadzających napięcie sieciowe (minimalna odległość 100 mm).
 - ▶ W przypadku zewnętrznych zakłóceń indukcyjnych (np. z instalacji fotowoltaicznych) użyć kabla ekranowanego (np. LiYCY) i z jednej strony uziemić ekran. Ekran podłączyć do uziemienia budynku, np. wolnego zacisku przewodu ochronnego lub rur wodnych, a nie do zacisku przyłączeniowego dla przewodu ochronnego w module.



Schemat obsadzenia zacisków przyłączeniowych w module MM100

Schemat ten przedstawia, jakie części instalacji mogą zostać podłączone. Części instalacji oznaczone gwiazdką* są możliwe jako alternatywa. Zależnie od zastosowania modułu (kodowanie na module i konfiguracja za pomocą modułu obsługowego) jedna z części zostaje podłączona do zacisku przyłączeniowego (np. „PC1” lub „PW1” do zacisku przyłączeniowego „PC1”). Części instalacji należy podłączyć zgodnie z odpowiednim schematem połączeń.

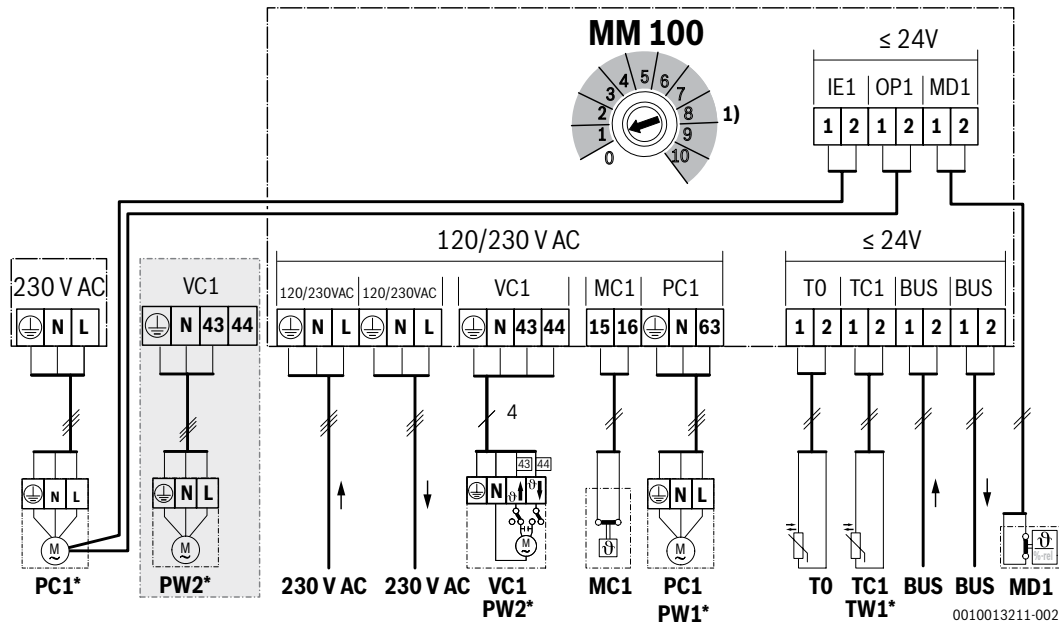

Legenda do schematu powyżej i do kolejnych schematów

	Możliwe z pompą ciepła (✓) lub niemożliwe (×)
	Możliwe z innymi urządzeniami grzewczymi jako pompami ciepła (✓) lub niemożliwe (×)
	Przewód uziemiający
δ	Temperatura/czujnik temperatury
L	Faza (napięcie sieciowe)
N	Przewód neutralny

Oznaczenie zacisków przyłączeniowych:

230 V AC	Przyłącze napięcia sieciowego
BUS	Przyłącze systemu magistrali BUSEMS 2
MC1	Termostat temperatury maksymalnej (Monitor Circuit)
MD1	Zestyk bezpotencjałowy (Monitor Dew point): przy chłodzeniu (funkcja chłodzenia): osiągnięty/ nieosiągnięty punkt rosy (% wzgl.) w stałym obiegu grzewczym: zewnętrzny sygnał zapotrzebowania na ciepło (δ) – pompa c.o. wł./ wył. (→ Osprzęt uzupełniający)
OP1	Styk bezpotencjałowy (Operation Pump): pompa wł./wył., równoległe do PC1
PC1	Przyłącze pompy (Pump Circuit)
TO	Przyłącze czujnika temperatury do sprzęgła hydraulicznego lub do zasobnika buforowego (Temperature sensor)
TC1	Przyłącze czujnika temperatury w obiegu grzewczym lub czujnika temperatury zasobnika (Temperature sensor Circuit)
VC1	Przyłącze napędu elektrycznego zaworu mieszającego (Valve Circuit): zacisk przyłączeniowy 43: zawór mieszający otwarty (przy ogrzewaniu ciepłej; przy chłodzeniu (funkcja chłodzenia): chłodniej) zacisk przyłączeniowy 44: zawór mieszający zamknięty (przy ogrzewaniu chłodniej; przy chłodzeniu (funkcja chłodzenia): ciepłej) - lub przyłącze pompy cyrkulacyjnej w obiegu c.w.u. (przetłącznik kodujący na 9 lub 10): zacisk przyłączeniowy 43: pompa cyrkulacyjna faza zacisk przyłączeniowy 44: wolny
IE1	Wejście alarmowe pompy (Input Error) – działa tylko z jednym modułem obsługowym CR400/CW400/CR800/CW800/HPC 400/HPC 410 w systemie

Moduł MS100

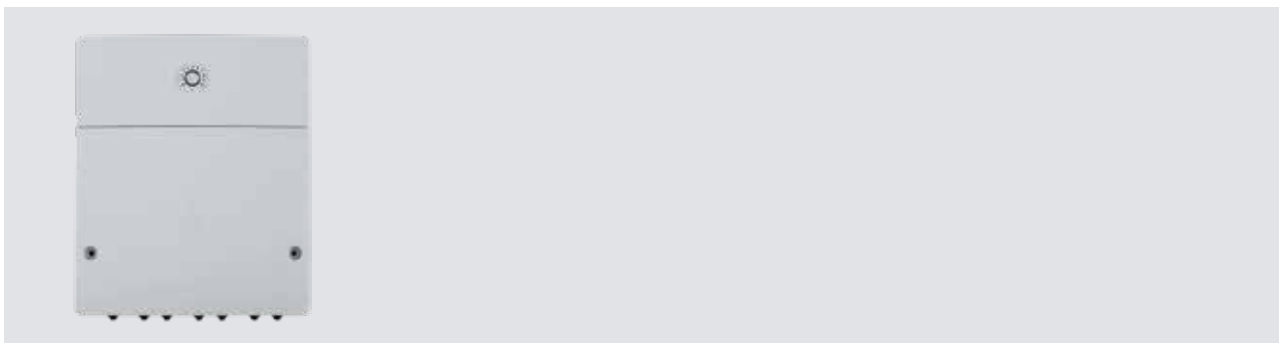

Opis produktu:

- ▶ Moduł solarny do przygotowania c.w.u. w połączeniu z regulatorami CR120 lub CR400/CW400;
- ▶ Funkcja optymalizacji solarnej;
- ▶ W zakresie dostawy 1 czujnik TS1
- ▶ Kolektora i 1 czujnik TS2 zasobnika c.w.u.

Dane techniczne	
Wymiary (S × W × G)	151 × 184 × 61 mm (pozostałe wymiary → rysunek na następnej stronie)
Maksymalny przekrój przewodu	<ul style="list-style-type: none"> • Zacisk przyłączeniowy 230 V • Zacisk przyłączeniowy bardzo niskiego napięcia
	<ul style="list-style-type: none"> • 2,5 mm² • 1,5 mm²
Napięcia znamionowe	<ul style="list-style-type: none"> • Magistrala BUS • Zasilenie modułu napięciem • Moduł obrotowy • Pompa i zawór mieszający
	<ul style="list-style-type: none"> • 15 V DC (zabezpieczenie przed przebiegunowaniem) • 230 V AC, 50 Hz • 15 V DC (zabezpieczenie przed przebiegunowaniem) • 230 V AC, 50 Hz
Bezpiecznik	230 V, 5 AT
Złącze magistrali BUS	EMS 2/EMS plus
Pobór mocy – w trybie czuwania	<1W
Maksymalna moc wyjściowa	<ul style="list-style-type: none"> • na przyłączy (Ps1) • na przyłączy (VS1, PS2, PS3)
	<ul style="list-style-type: none"> • 400 W (dopuszczalne pompy o wysokiej wydajności; maks. 40 A/μs) • 400 W (dopuszczalne pompy o wysokiej wydajności; maks. 40 A/μs)
Zakres pomiarowy czujnika temperatury zasobnika	<ul style="list-style-type: none"> • Dolna granica błędów • Zakres wskazań • Górna granica błędów
	<ul style="list-style-type: none"> • < -10°C • 0...100°C • > 125 °C
Zakres pomiaru czujnika temperatury kolektora	<ul style="list-style-type: none"> • Dolna granica błędów • Zakres wskazań • Górna granica błędów
	<ul style="list-style-type: none"> • < -35°C • -30 ... 200°C • > 230°C
Dopuszczalna temperatura otoczenia	0 ... 60°C
Stopień ochrony	IP44
Klasa ochrony	I
Nr ident.	Tabliczka znamionowa

¹⁾ Zależnie od modułu obsługowego maksymalnie 4 lub 8



Moduł MS100

Funkcja	Źródło ciepła		Moduł obsługowy				Kodowanie na module			
			I	II	III	IV	1 MS100	2 MS100	3 MS100	4 MS100
1 ...	●	-	●	-	-	-	1	-	-	-
1 ...	●	-	-	●	-	-	1	-	-	-
1 ...	-	●	-	-	-	●	1	-	-	-
1 ...	-	-	-	-	●	-	10	-	-	-
2 ...	-	-	-	-	●	-	9	-	-	-
2 ...	-	-	-	-	●	-	9	4	5	6

Ustawienie funkcji modułu za pomocą przełącznika kodującego

	Pompa ciepła	I	CR120
	Inne źródła ciepła	II	CR400/CW400/CR800/CW800
1 ...	System solarny 1	III	CS200
2 ...	System świeżej wody 2	IV	HPC400

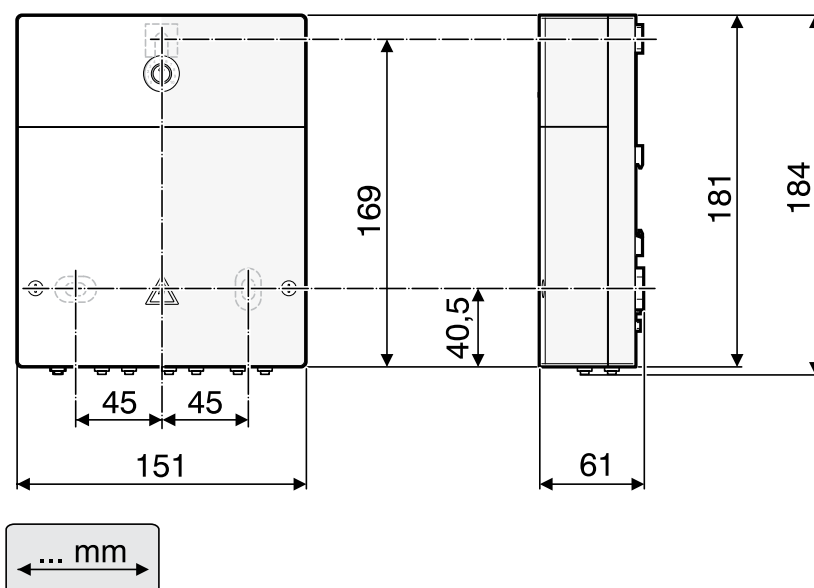

6 720 645 409-02.20

Maksymalna długość catkowita połączeń magistrali:

- 100 m przy przekroju przewodu 0,50 mm²
- 300 m przy przekroju przewodu 1,50 mm²
 - ▶ Aby uniknąć zakłóceń indukcyjnych: wszystkie kable niskonapięciowe kłaść z dala od kabli doprowadzających napięcie sieciowe (minimalna odległość 100 mm).
 - ▶ W przypadku zewnętrznych zakłóceń indukcyjnych (np. z instalacji fotowoltaicznych) użyć kabla ekranowanego (np. LiYCY) i z jednej strony uziemić ekran. Ekran podłączyć do uziemienia budynku, np. wolnego zacisku przewodu ochronnego lub rur wodnych, a nie do zacisku przyłączeniowego dla przewodu ochronnego w module.

Moduł MS200

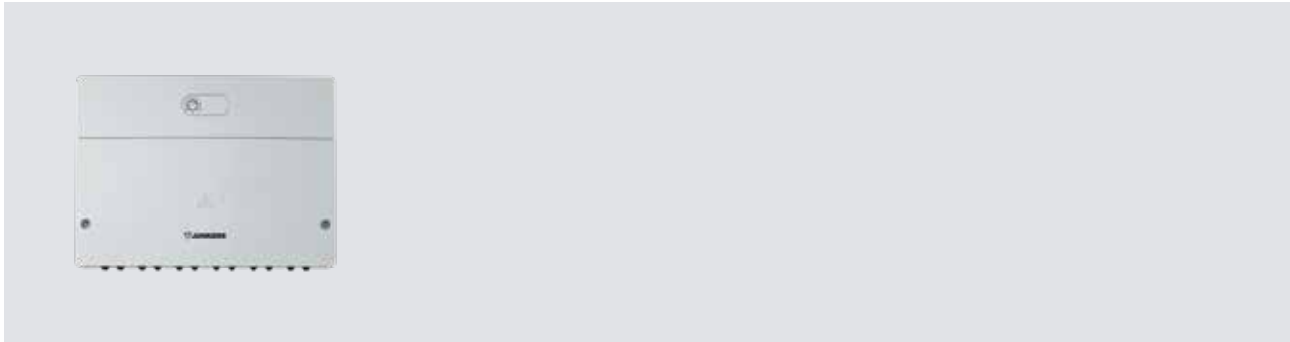

Opis produktu:

- ▶ Moduł solarny do przygotowania c.w.u. oraz wspomaganie c.o. w połączeniu z regulatorem CR400/CW400;
- ▶ Funkcja optymalizacji solarnej c.wu. oraz c.o.;
- ▶ W zakresie dostawy 1 czujnik TS1 kolektora i 1 czujnik TS2 zasobnika c.w.u.

Dane techniczne	
Wymiary (S x W x G)	246 x 184 x 61 mm pozostałe wymiary → rysunek poniżej
Maksymalny przekrój przewodu	<ul style="list-style-type: none"> • Zacisk przyłączeniowy 230 V • Zacisk przyłączeniowy bardzo niskiego napięcia
	<ul style="list-style-type: none"> • 2,5 mm² • 1,5 mm²
Napięcia znamionowe	<ul style="list-style-type: none"> • Magistrala BUS • Zasilenie modułu napięciem • Moduł obrotowy • Pompa i zawór mieszający
	<ul style="list-style-type: none"> • 15 V DC (zabezpieczenie przed przebiegunowaniem) • 230 V AC, 50 Hz • 15 V DC (zabezpieczenie przed przebiegunowaniem) • 230 V AC, 50 Hz
Bezpiecznik	230 V, 5 AT
Złącze magistrali BUS	EMS 2/EMS plus
Pobór mocy – w trybie czuwania	<1W
Maks. moc użyteczna	1100 W
Maks. moc użyteczna na podłączenie	<ul style="list-style-type: none"> • PS1; PS4; PS5; VS1/PS2/PS3 • VS2
	<ul style="list-style-type: none"> • 400 W (dopuszczalne pompy o wysokiej wydajności; maks. 40 A/μs) • 10 W
Zakres pomiarowy czujnika temperatury zasobnika	<ul style="list-style-type: none"> • Dolna granica błędu • Zakres wskazań • Górna granica błędu
	<ul style="list-style-type: none"> • < -10°C • 0 ... 100°C • > 125°C
Zakres pomiarowy czujnika temperatury zasobnika	<ul style="list-style-type: none"> • Dolna granica błędu • Zakres wskazań • Górna granica błędu
	<ul style="list-style-type: none"> • < -35°C • -30 ... 200°C • > 230°C
Dopuszczalna temperatura otoczenia	0 ... 60°C
Stopień ochrony	IP44
Klasa ochrony	I
Nr ident.	Tabliczka znamionowa

Maksymalna długość całkowita połączeń magistrali:

- 100 m przy przekroju przewodu 0,50 mm²
- 300 m przy przekroju przewodu 1,50 mm²
 - ▶ Aby uniknąć zakłóceń indukcyjnych: wszystkie kable niskonapięciowe kłaść z dala od kabli doprowadzających napięcie sieciowe (minimalna odległość 100 mm).
 - ▶ W przypadku zewnętrznych zakłóceń indukcyjnych (np. z instalacji fotowoltaicznych) użyć kabla ekranowanego (np. LiYCY) i z jednej strony uziemić ekran. Ekran podłączyć do uziemienia budynku, np. wolnego zacisku przewodu ochronnego lub rur wodnych, a nie do zacisku przyłączeniowego dla przewodu ochronnego w module.

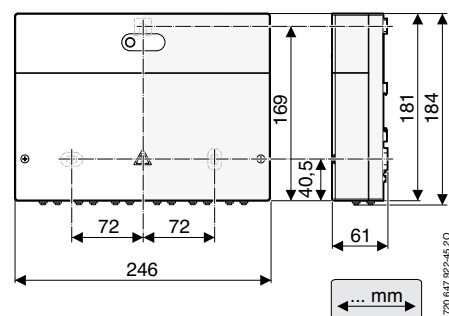



Moduł MS200

Instalacja solarna			MS 200	MS 100
1	A	–	•	–
1	A	G H K	•	–
1	A E	G H	•	–
1	B	A G H K P	•	–
1	B D	G H K	•	–
1	B D F	G H	•	–
1	C	D H K	•	–
1	A C E	H P	•	–
1	B D I	G H K	•	–
1	B D F I	G H K	•	•
1	A J	B K P	•	–
1	A E J	B P	•	–
1	A B E J	G K M P	•	•
1	A C E J	K M P	•	•
1	B D N P	H K	•	–
1	B N F N P	H	•	–
1	B N F N P	G H K M	•	•
1	B N Q	–	•	–
1 K	•	–
1 L	•	–

Przykłady często realizowanych instalacji solarnych (pamiętać o ograniczeniach w połączeniu z modułem obsługowym pompy ciepła (HPC 400/HMC300))

- System solarny
- Funkcja solarna
- Dodatkowa funkcja (przestawiona w kolorze szarym)

- A Solarne wspomaganie ogrzewania (☼)
- B 2. podgrzewacz z zaworem
- C 2. podgrzewacz z pompą
- D Wspomaganie ogrzewania – 2. podgrzewacz (☼)
- E Zewnętrzny wymiennik ciepła – 1. podgrzewacz
- F Zewnętrzny wymiennik ciepła – 2. podgrzewacz
- G 2. pole kolektorów
- H Regulacja temperatury powrotu (☼)
- I System przetadowania
- J System przetadowania z wymiennikiem ciepła
- K Dezynfekcja termiczna
- L Licznik ciepła
- M Regulator różnicy temp.
- N 3. podgrzewacz z zaworem
- P Basen
- Q Zewnętrzny wymiennik ciepła – 3. podgrzewacz

Szczegółowe dane dotyczące zastosowania modułu MS200 oraz przykładowe schematy znajdują się w instrukcji montażu i obsługi oraz w materiałach projektowych.

Moduł MU100

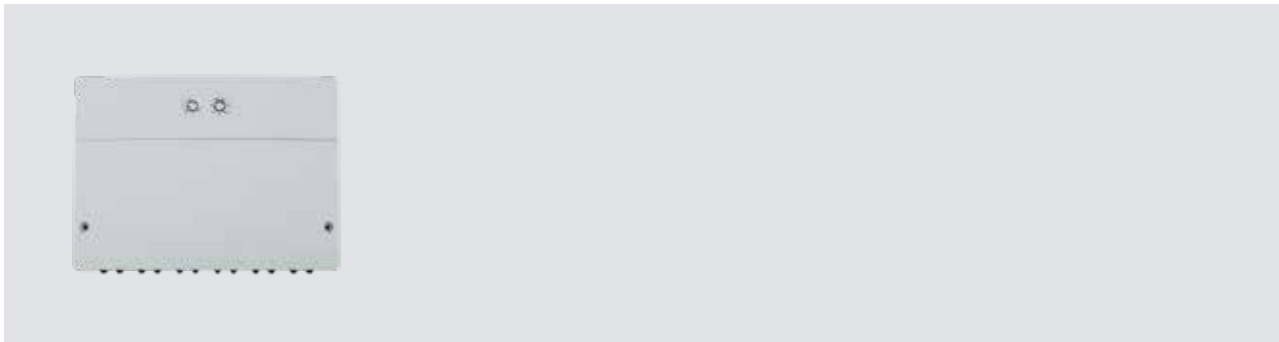

Opis produktu:

- ▶ Moduł do regulacji pracy kotła (temperatura lub moc) z zewnętrznego regulatora o sygnale sterującym 0-10 V (BMS).
- ▶ Za pomocą zewnętrznego sygnału sterującego o napięciu stałym 0–10 V moduł może dostosować temperaturę zasilania lub moc kotła grzewczego.
- ▶ Moduł zgłasza usterki kotła grzewczego oraz usterki całej instalacji, za wyjątkiem wskazań serwisowych, usterek regulatorów zewnętrznych oraz komunikatów konserwacyjnych dla instalatora.
- ▶ Moduł można wykorzystać do sterowania drugim zaworem elektromagnetycznym oraz stosować z kotłami grzewczymi na gaz płynny.
- ▶ Moduł może służyć jako moduł rozszerzający dla kotłów EMS 2.
- ▶ Moduł służy do modulowanej regulacji prędkości obrotowej „Flow Control” w pompie obiegu kotłowego (0–10 V lub PWM) w połączeniu ze sprzęgłem hydraulicznym lub wymiennikiem ciepła.
- ▶ Pompa obiegu kotłowego dostosowuje strumień przepływu po stronie kotła i zapobiega podnoszeniu temperatury powrotu w kotle. Celem jest optymalne wykorzystanie ciepła spalania oraz oszczędność energii. Poprzez wybór 0–10 V lub sygnału PWM funkcja jest odpowiednia do kotłów ustawionych na podłożu i urządzeń ściennych z fabrycznym układem pomp.

Do wyboru są 3 tryby regulacji:

1. Regulacja temperatury zasilania: różnica między zasilaniem kotła a zasilaniem instalacji grzewczej (zalecana w przypadku sprzęgła hydraulicznego).
2. Regulacja mocy: równoległe do mocy kotła (gdy nie jest możliwe zastosowanie dodatkowego czujnika).
3. Różnica między zasilaniem a powrotem w kotle (zalecana w przypadku wymiennika ciepła).

Dane techniczne	
Nazwa	Wartość
Wymiary (szer. × wys. × głęb.)	151 × 184 × 61 mm
Maksymalny przekrój przewodu	
• Zacisk przyłączeniowy 230 V	• 2,5 mm ²
• Zacisk przyłączeniowy bardzo niskiego napięcia	• 1,5 mm ²
Napięcia znamionowe	
• Magistrala BUS	• 15 V DC (zabezpieczenie przed przebiegunowaniem)
• Napięcie sieciowe do zasilania modułu	• 230 V AC, 50 Hz
• Moduł obsługowy	• 15 V DC (zabezpieczenie przed przebiegunowaniem)
• Pompa, zawór elektromagnetyczny, wyjście komunikatów o błędach	• 230 V AC, 50 Hz
Bezpiecznik	230 V, 5 AT
Złącze magistrali BUS	EMS i EMS 2
Pobór mocy – w trybie czuwania	< 3 W
Maks. moc użyteczna	
• na przyłączy (PC0)	• 400 W (dopuszczalne pompy o wysokiej wydajności: < 30 A przez 10 ms)
• na przyłączy (OE1)	• 120 W (dopuszczalne pompy o wysokiej wydajności: < 30 A przez 10 ms)
Dopuszczalna temperatura otoczenia	0 ... 60 °C
Stopień ochrony	IP 44
Klasa ochronności	I

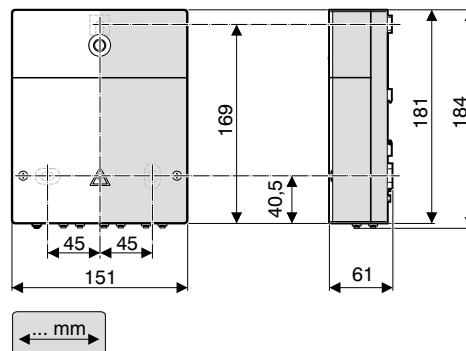



Moduł MU100

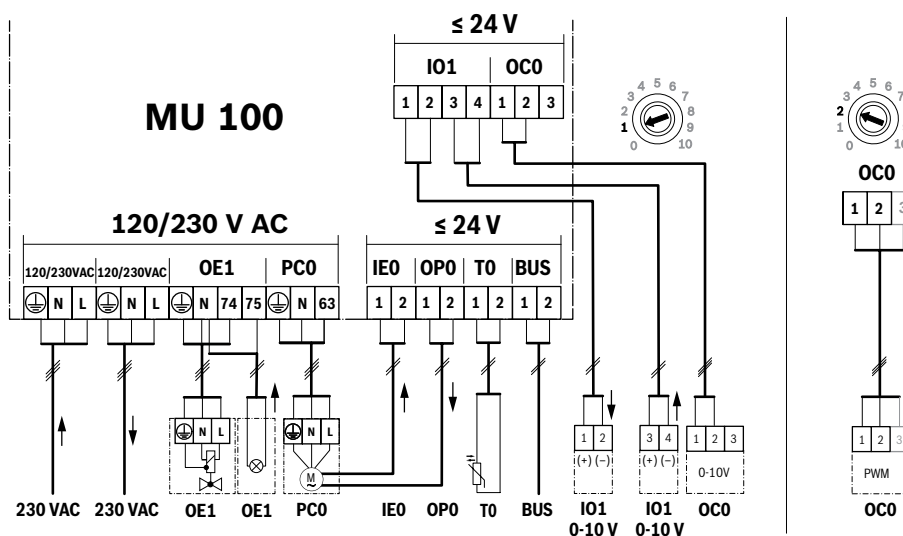

0010024697-001

Oznaczenie zacisków przyłączeniowych:

230 V AC	Przyłącze napięcia sieciowego
BUS	Przyłącze układu magistrali BUS
BMS	System zarządzania budynkiem (Building Management System) ze złączem 0–10 V
HS	Urządzenie grzewcze (Heat Source) do układu magistrali BUS
OE1-74	Wyjście napięcia sieciowego zaworu elektromagnetycznego
OE1-75	Wyjście usterki (230 V)
PC0	Wyjście napięcia sieciowego pompy (230 V) ¹⁾
IE0	Wyjście alarmowe pompy
OPO	Pompa wł./wył. (wyjście/zestyk bezpotencjałowy ≤ 24 V)
TO	Wejście czujnika temperatury sprężła hydraulicznego ²⁾
IO1-1,2	Wyjście komunikatu zwrotnego urządzenia grzewczego (0–10 V)
IO1-3,4	Wejścieysterowania urządzenia grzewczego (0–10 V)
OCO 1-2	Wyjście sygnału kontrolnego pompy (0–10 V/PWM) ³⁾
OCO 1-3	Wejście komunikatu zwrotnego pompy (PWM), opcjonalnie ³⁾
CON	Moduł obsługowy z układem magistrali BUS (Controller)
MC	Sterownik kotła (Master Controller)
MM 100	Moduł obiegu grzewczego (EMS/EMS 2)
MU 100	Moduł rozszerzający

¹⁾ Pompę można również podłączyć bezpośrednio do automatyki ochronnej budynku, jeśli wymagany jest prąd ciągły.

²⁾ W przypadku wymiennika ciepła T0 jest czujnikiem temperatury zasilania.

³⁾ Przestrzegać pozycji przelącznika kodującego.

Kodowanie	Funkcja modułu					Regulacja pompy poprzez 0-10 V	Regulacji apompy poprzez sygnał PWM
	Wysterowanie 2. zaworu elektromagnetycznego	Wyjście usterki	Regulacja temperatury zasilania urządzenia grzewczego	Regulacja mocy urządzenia grzewczego			
0 ¹⁾	-	-	-	-	-	-	-
1	•	•	•	-	•	-	-
2	•	•	•	-	-	-	-
3	•	•	•	-	-	-	•
4	•	•	-	•	-	-	-
5	•	•	-	-	-	-	-
6-10 ²⁾	-	-	-	-	-	-	-



Grupy pompowe

	Numer katalogowy	Nazwa artykułu	Cena katalogowa PLN (netto)
	7736601141	HS25/4 s grupa pompowa bez zaworu mieszającego	2 510,00
	7736601142	HS25/6 s grupa pompowa bez zaworu mieszającego	2 702,00
	7736601143	HS25/4 grupa pompowa bez zaworu mieszającego	2 702,00
	7736601144	HS25/6 grupa pompowa bez zaworu mieszającego	2 893,00
	7736601145	HS32/7.5 grupa pompowa bez zaworu mieszającego	3 089,00
	7736601146	HSM15/4 grupa pompowa z zaworem mieszającym $K_{vs}=2,5$	3 277,00
	7736601147	HSM20/6 grupa pompowa z zaworem mieszającym $K_{vs}=6,3$	3 487,00
	7736601148	HSM25/6 grupa pompowa z zaworem mieszającym $K_{vs}=8$	3 681,00
	7736601149	HSM32/7.5 grupa pompowa z zaworem mieszającym $K_{vs}=18$	4 063,00
	7736601150	HS25/4 MM100 grupa pompowa bez zaworu mieszającego z modułem MM100	3 871,00
	7736601151	HS25/6 MM100 grupa pompowa bez zaworu mieszającego z modułem MM100	4 063,00
	7736601152	HS32/7.5 MM100 grupa pompowa bez zaworu mieszającego z modułem MM100	4 254,00
	7736601153	HSM15/4 MM100 grupa pompowa z zaworem mieszającym $K_{vs}=2,5$ i modułem MM100	4 447,00
	7736601154	HSM20/6 MM100 grupa pompowa z zaworem mieszającym $K_{vs}=6,3$ i modułem MM100	4 639,00
	7736601155	HSM25/6 MM100 grupa pompowa z zaworem mieszającym $K_{vs}=8$ i modułem MM100	4 831,00
	7736601156	HSM32/7.5 MM100 grupa pompowa z zaworem mieszającym $K_{vs}=18$ i modułem MM100	5 234,00



Grupy pompowe

	HS – bez zaworu mieszającego				
	HS25/4 s	HS25/6 s	HS25/4	HS25/6	HS32/7.5
Wymiary (S x W x G) mm	278x290x190	278x290x190	364x290x190	364x290x190	364x290x190
Przyłącze górne DN	Rp 1"	Rp 1"	Rp 1"	Rp 1"	Rp 1¼"
Przyłącze dolne DN	G 1¼"	G 1¼"	G 1¼"	G 1¼"	G 1½"
Pompa	Wilo Para 25-130/4	Wilo Para 25-130/7	Wilo Para 25-130/4	Wilo Para 25-130/7	Wilo Para 30-130/8
KVS zaworu mieszającego	–				
Siłownik zaworu	–				

	HSM – z zaworem mieszającym			
	HSM15/4	HSM20/6	HSM25/6	HSM32/7.5
Wymiary (S x W x G) mm	364x290x190	364x290x190	364x290x190	364x290x190
Przyłącze górne DN	Rp 1"	Rp 1"	Rp 1"	Rp 1¼"
Przyłącze dolne DN	G 1¼"	G 1¼"	G 1¼"	G 1½"
Pompa	Wilo Para 25-130/4	Wilo Para 25-130/7	Wilo Para 25-130/7	Wilo Para 30-130/8
KVS zaworu mieszającego	KVS 2,5	KVS 6,3	KVS 8,0	KVS 18
Siłownik zaworu	140s / 230 VAC / 3-st			

	HS z modułem MM100		
	HS25/4	HS25/6	HS32/7.5
Wymiary (S x W x G) mm	364x290x190	364x290x190	364x290x190
Przyłącze górne DN	Rp 1"	Rp 1"	Rp 1¼"
Przyłącze dolne DN	G 1¼"	G 1¼"	G 1½"
Pompa	Wilo Para 25-130/4	Wilo Para 25-130/7	Wilo Para 30-130/8
KVS zaworu mieszającego	–		
Siłownik zaworu	–		

	HSM z modułem MM100			
	HSM15/4	HSM20/6	HSM25/6	HSM32/7.5
Wymiary (S x W x G) mm	364x290x190	364x290x190	364x290x190	364x290x190
Przyłącze górne DN	Rp 1"	Rp 1"	Rp 1"	Rp 1¼"
Przyłącze dolne DN	G 1¼"	G 1¼"	G 1¼"	G 1½"
Pompa	Wilo Para 25-130/4	Wilo Para 25-130/7	Wilo Para 25-130/7	Wilo Para 30-130/8
KVS zaworu mieszającego	KVS 2,5	KVS 6,3	KVS 8,0	KVS 18
Siłownik zaworu	140s / 230 VAC / 3-st			

Separator magnetyczny z izolacją

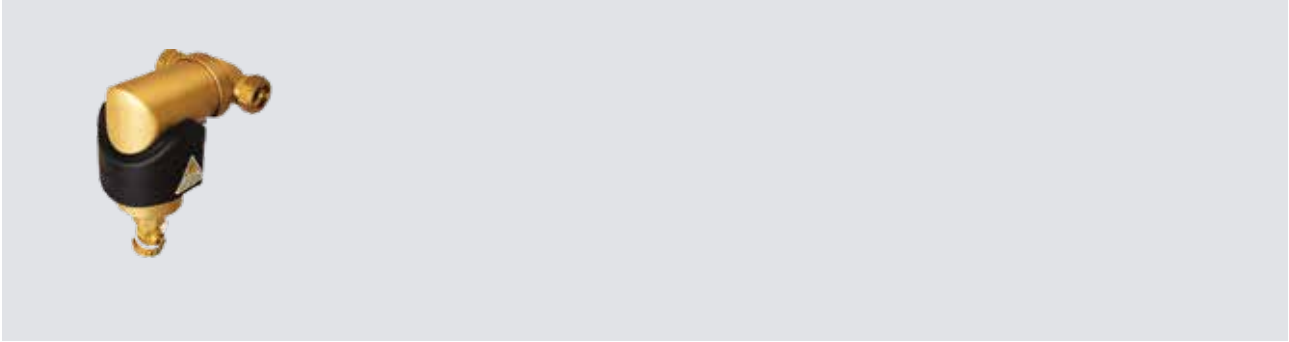

Opis produktu:

- ▶ Swobodny montaż poziomy, pionowy lub pod dowolnym kątem
- ▶ W komplecie z izolacją
- ▶ Bardzo silny zewnętrzny magnes
- ▶ Wysoka skuteczność usuwania magnetycznych i niemagnetycznych zanieczyszczeń
- ▶ Niskie opory przepływu
- ▶ Skuteczna ochrona pomp z wirnikami magnetycznymi
- ▶ Usunięcie zanieczyszczeń bez konieczności przerywania pracy instalacji

	Nr katalogowy	Nazwa artykułu	Cena katalogowa PLN (netto)
	7738330165	Separator magnetyczny z izolacją, przyłącze zaciskowe, średnica 22 mm, PN6	1 161,00
	7738330166	Separator magnetyczny z izolacją, przyłącze zaciskowe, średnica 28 mm, PN6	1 255,00
	7738330167	Separator magnetyczny z izolacją, gwint wewnętrzny 3/4", PN6	1 106,00
	7738330168	Separator magnetyczny z izolacją, gwint wewnętrzny 1", PN6	1 221,00
	7738330169	Separator magnetyczny z izolacją, gwint wewnętrzny 1 1/4", PN10	2 139,00
	7738330170	Separator magnetyczny z izolacją, gwint wewnętrzny 1 1/2", PN10	2 347,00
	7738330171	Separator magnetyczny z izolacją, gwint wewnętrzny 2", PN10	3 967,00

Typ	Przepływ nominalny l/s	Hv mm	Hh mm	L mm	M mm	Strata ciśnienia dla przepływu nominalnego kPa	Waga kg
Separator magnetyczny zanieczyszczeń							
Separator 22 mm	0,36	173	149	112	123	1,7	2,2
Separator 28 mm	0,56	173	149	112	127	3,5	2,3
Separator 3/4"	0,36	163	149	92	125	3,5	2,2
Separator 1"	0,56	163	149	92	129	3,5	2,3
Separator 1 1/4"	1	224	210	128	141	2,2	3,6
Separator 1 1/2"	1,39	224	210	128	148	2,6	3,7
Separator 2"	2,1	224	210	128	148	5,8	3,85

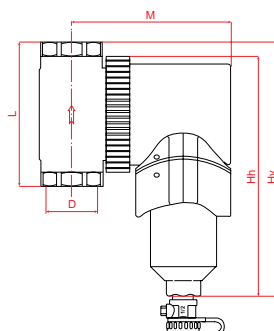



Separator powietrza z izolacją

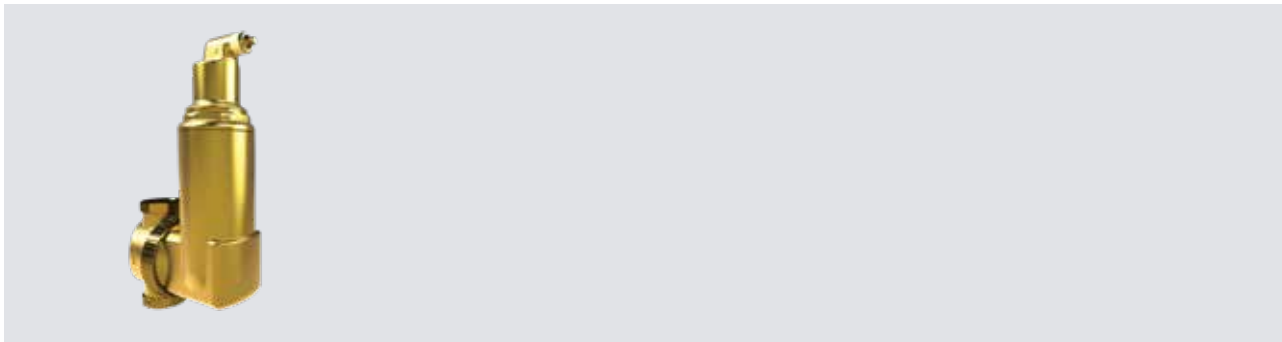

Opis produktu:

- ▶ Swobodny montaż poziomy, pionowy lub pod dowolnym kątem;
- ▶ W komplecie z izolacją;
- ▶ Skutecznie usuwa wolne powietrze oraz mikropęcherzyki powietrza krążące w instalacji;
- ▶ Odpowietrza w sposób ciągły i automatyczny bez konieczności

ręcznego otwierania zaworu;

- ▶ Niezawodny i szczelny system odpowietrzania – zawór odpowietrzający otwiera się i zamyka bez żadnych wycieków;
- ▶ Niskie opory przepływu;
- ▶ Specjalna konstrukcja komory powietrznej zapobiega zanieczyszczaniu zaworu i gwarantuje wysoką skuteczność odpowietrzania.

	Nr katalogowy	Nazwa artykułu	Cena katalogowa PLN (netto)
	7738330179	Separator powietrza z izolacją, przyłącze zaciskowe, średnica 22 mm, PN6	886,00
	7738330180	Separator powietrza z izolacją, przyłącze zaciskowe, średnica 28 mm, PN6	937,00
	7738330181	Separator powietrza z izolacją, gwint wewnętrzny 3/4", PN6	839,00
	7738330182	Separator powietrza z izolacją, gwint wewnętrzny 1", PN6	856,00
	7738330183	Separator powietrza z izolacją, gwint wewnętrzny 1 1/4", PN10	1 277,00
	7738330184	Separator powietrza z izolacją, gwint wewnętrzny 1 1/2", PN10	1 353,00
	7738330185	Separator powietrza z izolacją, gwint wewnętrzny 2", PN10	1 805,00

Typ	Przepływ nominalny l/s	Hv mm	Hh mm	L mm	M mm	Strata ciśnienia dla przepływu nominalnego kPa	Waga kg
Separator powietrza							
Separator 22 mm	0,36	201	177	112	134	2,1	1,8
Separator 28 mm	0,56	201	177	112	137	3,8	1,8
Separator 3/4"	0,36	191	177	92	136	2,1	1,7
Separator 1"	0,56	191	177	92	140	3,8	1,7
Separator 1 1/4"	1,0	290	276	128	149	2,5	4,0
Separator 1 1/2"	1,39	290	276	128	152	4	4,0
Separator 2"	2,1	310	296	128	159	8,3	5,0

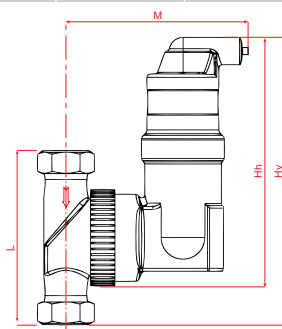

Zestawy do demineralizacji wody

	Nr katalogowy	Nazwa artykułu		Cena katalogowa PLN (netto)
	7738330143	Zestaw do demineralizacji wody P2000	W skład zestawu wchodzi: <ul style="list-style-type: none"> wkład z żywicą demineralizującą P2000, wydajność 2000 L / 1°dH, objętość żywicy 2 litry co pozwala na zdemineralizowanie około 100 litrów wody o twardości 20°dH głowica napełniająca Comfort z izolacją zintegrowany cyfrowy miernik przewodności wyposażony w diody LED (możliwość wymiany baterii) zestaw montażowy do ściany średnica przyłączy 3/4" parametry pracy: maksymalne ciśnienie 6 barów, maksymalna temperatura 40°C do napełniania instalacji zaleca się stosować zespół napełniający NF (7 738 329 421) przy napełnianiu instalacji należy przestrzegać zaleceń normy EN1717, która nakazuje stosowanie zaworu antyskażeniowego typu BA aby zapobiec przepływowi zwrotnym z instalacji grzewczej do instalacji wody pitnej 	4 116,00
	7738330144	Zestaw do demineralizacji wody P4000	W skład zestawu wchodzi: <ul style="list-style-type: none"> wkład z żywicą demineralizującą P4000, wydajność 4000 L / 1°dH, objętość żywicy 4 litry co pozwala na zdemineralizowanie około 200 litrów wody o twardości 20°dH głowica napełniająca Comfort z izolacją zintegrowany cyfrowy miernik przewodności wyposażony w diody LED (możliwość wymiany baterii) zestaw montażowy do ściany średnica przyłączy 3/4" parametry pracy: maksymalne ciśnienie 6 barów, maksymalna temperatura 40°C do napełniania instalacji zaleca się stosować zespół napełniający NF (7 738 329 421) przy napełnianiu instalacji należy przestrzegać zaleceń normy EN1717, która nakazuje stosowanie zaworu antyskażeniowego typu BA aby zapobiec przepływowi zwrotnym z instalacji grzewczej do instalacji wody pitnej 	4 593,00
	7738330146	Zestaw do demineralizacji wody P8000	W skład zestawu wchodzi: <ul style="list-style-type: none"> wkład z żywicą demineralizującą P8000, wydajność 8000L / 1°dH, objętość żywicy 7 litrów co pozwala na zdemineralizowanie około 400 litrów wody o twardości 20°dH głowica napełniająca Profi z izolacją zintegrowany cyfrowy miernik przewodności wyposażony w diody LED, wodomierz elektroniczny (możliwość wymiany baterii) w komplecie dodatkowy pakiet uzupełniający 1x żywica demi P8000, wydajność z pakietem dodatkowym 16000 L / 1°dH zestaw montażowy do ściany średnica przyłączy 3/4" parametry pracy: maksymalne ciśnienie 6 barów, maksymalna temperatura 40°C do napełniania instalacji zaleca się stosować zespół napełniający NF (7 738 329 421) przy napełnianiu instalacji należy przestrzegać zaleceń normy EN1717, która nakazuje stosowanie zaworu antyskażeniowego typu BA aby zapobiec przepływowi zwrotnym z instalacji grzewczej do instalacji wody pitnej 	6 839,00





Zestawy do demineralizacji wody

	Nr katalogowy	Nazwa artykułu		Cena katalogowa PLN (netto)
	7738330147	Zestaw do demineralizacji wody P16000	<p>W skład zestawu wchodzi:</p> <ul style="list-style-type: none"> wkład z żywicą demineralizującą P16000, wydajność 16000 L / 1°dH, objętość żywicy 14 litrów co pozwala na zdeminalizowanie około 800 litrów wody o twardości 20°dH głowica napędzająca Profi bez izolacji zintegrowany cyfrowy miernik przewodności wyposażony w diody LED, wodomierz elektroniczny (możliwość wymiany baterii) w komplecie dodatkowy pakiet uzupełniający 2x żywica demi P8000, wydajność z pakietem dodatkowym 32000 L / 1°dH bez zestawu montażowego do ściany dodatkowy uchwyt do przenoszenia średnica przyłączy 3/4" parametry pracy: maksymalne ciśnienie 6 barów, maksymalna temperatura 40°C do napędzania instalacji zaleca się stosować zespół napędzający NF (7 738 329 421) przy napędzaniu instalacji należy przestrzegać zaleceń normy EN1717, która nakazuje stosowanie zaworu antyskażeniowego typu BA aby zapobiec przepływowi zwrotnym z instalacji grzewczej do instalacji wody pitnej 	9 355,00
	7738330161	Głowica napędzająca Profi	<ul style="list-style-type: none"> zintegrowany cyfrowy miernik przewodności wyposażony w diody LED, wodomierz elektroniczny (możliwość wymiany baterii) zestaw montażowy do ściany izolacja 	3 277,00
	7738330150	Wkład z żywicą demineralizującą P2000	<ul style="list-style-type: none"> wkład z żywicą demineralizującą P2000, wydajność 2000 L / 1°dH, objętość żywicy 2 litry co pozwala na zdeminalizowanie około 100 litrów wody o twardości 20°dH 	1 197,00
	7738330151	Wkład z żywicą demineralizującą P4000	<ul style="list-style-type: none"> wkład z żywicą demineralizującą P4000, wydajność 4000 L / 1°dH, objętość żywicy 4 litry co pozwala na zdeminalizowanie około 200 litrów wody o twardości 20°dH 	1 676,00
	7738330152	Wkład z żywicą demineralizującą P8000	<ul style="list-style-type: none"> wkład z żywicą demineralizującą P8000, wydajność 8000 L / 1°dH, objętość żywicy 7 litrów co pozwala na zdeminalizowanie około 400 litrów wody o twardości 20°dH 	1 945,00
	7738330153	Wkład z żywicą demineralizującą P16000	<ul style="list-style-type: none"> wkład z żywicą demineralizującą P16000, wydajność 16000 L / 1°dH, objętość żywicy 14 litrów co pozwala na zdeminalizowanie około 800 litrów wody o twardości 20°dH 	3 201,00



Zestawy do demineralizacji wody

	Nr katalogowy	Nazwa artykułu		Cena katalogowa PLN (netto)
	7738330148	Żywica demineralizująca opakowanie 2000	<ul style="list-style-type: none"> • opakowanie uzupełniające do wkładów P2000 i P4000 • objętość 2 litry • do uzupełnienia wkładu P2000 wymagane jest 1 opakowanie • do uzupełnienia wkładu P4000 wymagane są 2 opakowania 	390,00
	7738330149	Żywica demineralizująca opakowanie 8000	<ul style="list-style-type: none"> • opakowanie uzupełniające do wkładów P8000 i P16000 • objętość 7 litrów • do uzupełnienia wkładu P8000 wymagane jest 1 opakowanie • do uzupełnienia wkładu P16000 wymagane są 2 opakowania 	935,00
	7738329421	Zespół napędzający NF	<ul style="list-style-type: none"> • do automatycznego napełniania i uzupełniania instalacji grzewczych, zapobiega przepływowi zwrotnym do instalacji wodociągowej • wyposażony w zawór antyskażeniowy typ BA dla płynów kategorii 4 (woda grzewcza z inhibitorami) zgodny z wymaganiami normy EN 1717, reduktor ciśnienia, manometr oraz filtr siatkowy • zawory kulowe na wejściu i wyjściu • izolacja • średnica przyłączy 3/4" • ciśnienie robocze: maksymalnie 10 barów • zalecany do stosowania z zestawami do demineralizacji 	1 609,00



AQUA 4000/8000i S

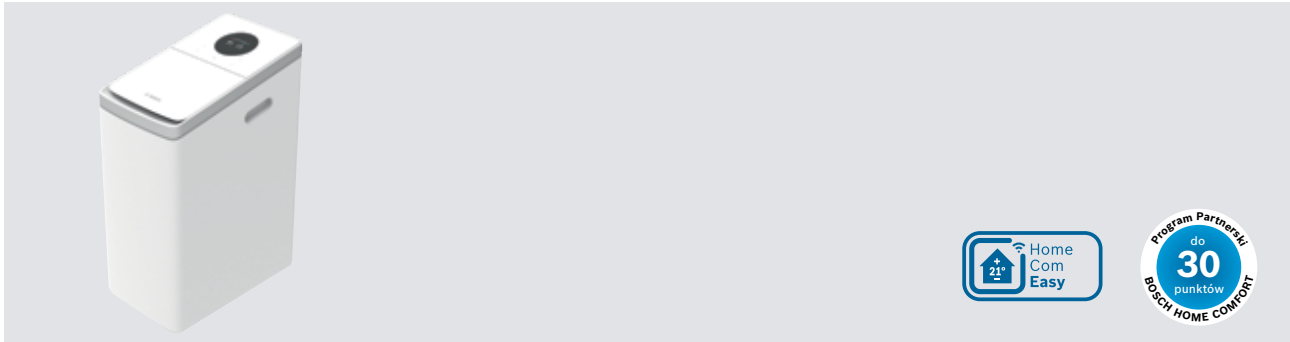

Opis produktu:

- ▶ Komfort miękkiej wody w kranie, pod prysznicem podczas kąpieli
- ▶ 4 rozmiary pojemności złoża (9, 14, 21 oraz 26 litrów)
- ▶ Niezwykle łatwa obsługa dzięki intuicyjnemu panelowi sterowania
- ▶ Możliwość opcjonalnego doposażenia w celu połączenia z aplikacją Bosch HomeCom Easy do zdalnego sterowania urządzeniami

Stacja zmiękczenia wody Aqua 4000 S

	Nr katalogowy	Nazwa artykułu	Pojemność złoża [l]	Cena katalogowa PLN (netto)
	7738341886	AQ4000 S 9	9	4 990,00
	7738341887	AQ4000 S 14	14	5 320,00
	7738341888	AQ4000 S 22	21	6 210,00
	7738341889	AQ4000 S 26	26	6 970,00

Akcesoria

Nr katalogowy	Nazwa artykułu	Cena katalogowa PLN (netto)
7736606220	Modul IP-Gateway do komunikacji zdalnej (do modeli AQ4000)	315,00



AQUA 8000i S

Opis produktu:

- ▶ Gwarancja miękkiej wody w Twoim domu
- ▶ Komfort miękkiej wody w kranie, pod prysznicem i podczas kąpieli
- ▶ 2 rozmiary pojemności złoża (21 oraz 26 litrów)
- ▶ Niezwykle łatwa obsługa dzięki intuicyjnemu, dotykowemu panelowi sterowania oraz wskaźnikowi poziomu soli
- ▶ Łatwe połączenie z aplikacją Bosch HomeCom Easy do zdalnego sterowania urządzeniami

	Nr katalogowy	Nazwa artykułu	Pojemność złoża [L]	Cena katalogowa PLN (netto)
	7738341896	AQ8000i S 22	21	9 240,00
	7738341897	AQ8000i S 26	26	9 550,00

Dane techniczne

Dane techniczne	Jednostka	9 L	14 L	22 L	26 L
Objętość złoża	l	9	14	21	26
Przepływ nominalny	m ³ /h	0,9	1,4	1,8	2,0
Pojemność jonowymienna	m ³ x °dH	17	30	57	63
Zużycie soli na regenerację	kg	0,765	1,19	2,2	2,21
Zużycie wody na regenerację	l	56	61	104	134
Ciśnienie robocze	bar	2-6			
Dopuszczalna temperatura pracy	°C	5-40			
Dopuszczalna temperatura wody	°C	5-30			
Szerokość	mm	335			
Głębokość	mm	560			
Wysokość	mm	593	845	1128	1128

Porównanie modeli

	Możliwość połączenia z Internetem	Pojemności złoża (l)	Dotykowy wyświetlacz	Czujnik poziomu soli	Sygnat świetlny
AQ4000 S	x (należy doposażyć zmiękczacze w moduł do komunikacji zdalnej)	9, 14, 21, 26			
AQ8000i S	x	21,26	x	x	x



AIR 2000/4000/6000i



Opis produktu:

- ▶ Usuwa 99,9% wszystkich zanieczyszczeń z powietrza, m.in. pyłki, sierść zwierząt, kurz, wirusy oraz zapachy
- ▶ Filtr 3 w 1 zapewnia doskonałe oczyszczanie powietrza, model Air 6000i wyposażony dodatkowo w powłokę antybakteryjną
- ▶ Wyposażony w tryb automatyczny i cichy oraz inteligentne czujniki i świetlny pierścień LED do wizualizacji jakości powietrza
- ▶ Zabezpieczenie przed ingerencją dzieci
- ▶ 3 rozmiary urządzeń filtrują powietrze w pomieszczeniach o powierzchni od 37,5 m² do 125 m²
- ▶ Zachwyca eleganckim, innowacyjnym designem i pasuje do każdego stylu wnętrza
- ▶ Bosch Air 6000i ma możliwość łączenia się z aplikacją Bosch HomeCom Easy do zdalnego sterowania urządzeniami

Oczyszczacz powietrza Air

	Nr katalogowy	Nazwa artykułu	Cena katalogowa PLN (netto)
	7733702200	Air 2000	917,00
	7733701943	Air 4000	1 530,00
	7733703377	Air 6000i	2 447,00

Akcesoria

	Nr katalogowy	Nazwa artykułu	Cena katalogowa PLN (netto)
	7733702201	Filtr Air 2000	244,00
	7733701945	Filtr Air 4000	305,00
	7733701946	Filtr Air 6000i	551,00



Dane techniczne

Dane techniczne	Air 2000	Air 4000	Air 6000
Wielkość pomieszczenia	do 37,5m ²	do 62,5m ²	do 125m ²
CADR	180m ³ /h	300m ³ /h	600m ³ /h
Filtr	Filtr wstępny Filtr HEPA Filtr z aktywnym węglem		Filtr wstępny Filtr HEPA Filtr z aktywnym węglem Powłoka antybakteryjna
Timer	Tak		
Poziom głośności	do 49 db(A)		do 55 db(A)
Czujnik	Wykrywanie kurzu		TVOC IR Temperatury i wilgotności
Tryb pracy	Cichy: wyłączone światła, minimalna prędkość Manualny: Regulacja prędkości wentylatorów (1-3) Automatyczny: dopasowanie wydajności do jakości powietrza Zabezpieczenie przed dziećmi		Cichy: wyłączone światła, minimalna prędkość Manualny: Regulacja prędkości wentylatorów (1-5) Automatyczny: dopasowanie wydajności do jakości powietrza Zabezpieczenie przed dziećmi
Pobór mocy	26W (<2W standby)		52W (<2W standby)
Wymiary (wys.xszer.xdł)	388x285x235mm	500x291x291mm	729x324x324mm



DRY 1000/2000/4000



Opis produktu:

- ▶ Eliminują nadmiar wilgoci z powietrza, tworząc zdrowszy i bardziej komfortowy klimat w pomieszczeniu
- ▶ 3 w pełni automatyczne tryby pracy - Auto, Noc, Pranie
- ▶ Zintegrowany systemowi ochrony przed przepiętnieniem
- ▶ Kompaktowa i funkcjonalna konstrukcja sprawia, że urządzenie jest łatwe w obsłudze i przenoszeniu
- ▶ Dotykowy panel sterowania z podświetlanymi ikonami i pierścieniem LED

Osuszacz powietrza Dry

	Nr katalogowy	Nazwa artykułu	Cena katalogowa PLN (netto)
	7733703556	Dry 1000	1 187,00
	7733703557	Dry 2000	1 318,00
	7733703558	Dry 4000	1 579,00

Akcesoria

	Nr katalogowy	Nazwa artykułu	Cena katalogowa PLN (netto)
	7733703602	Filtr Dry (nie wchodzi w zakres dostawy urządzeń Dry, do kupienia wyłącznie oddzielnie)	214,00



Dane techniczne

Dane techniczne	Dry 1000	Dry 2000	Dry 4000
Szybkość ekstrakcji (30°C/RH80%)	10 l / dzień	12 l / dzień	16 l / dzień
Obsługiwany obszar	~40m ³ /17m ²	~55m ³ /24m ²	~75m ³ /33m ²
Poziom hałasu (min/maks)	34 / 36 dBA	35 / 38 dBA	38 / 40 dBA
Tryby	Auto / Noc / Pranie		
Regulowany higrostat (40-70%)	✓	✓	✓
Prędkości wentylatora	2 (automatycznie w zależności od poziomu wilgotności)		
Przepływ powietrza m ³ /h (niska/wysoka prędkość wentylatora)	69 / 88	86 / 106	96 / 112
Rozmiar zbiornika na wodę	2,5 L		
Możliwość ciągłego odprowadzenia wody	✓	✓	✓
Czynnik chłodniczy R290	35g	45g	55g
Wymiary produktu (wys. x szer. x gł.) mm	476 x 314 x 230		
Waga produktu (netto) kg	10,5	10,7	11,1



Stelaż fundamentowy



Opis produktu:

- ▶ Do montażu powietrznych pomp ciepła Bosch;
- ▶ Może być stosowany zamiast fundamentu betonowego i jest prawie całkowicie wpuszczony w ziemię;
- ▶ Możliwość łatwego dostosowania do różnych rozmiarów pompy ciepła;
- ▶ W wyposażeniu wysokiej jakości śruby i wbijane gwiazdki zwiększające ochronę przed ewentualną kradzieżą;
- ▶ Wykonanie z tworzywa sztucznego z recyklingu.

Nr katalogowy	Nazwa artykułu	Cena katalogowa PLN (netto)
7738345650	Stelaż fundamentowy pod jednostkę zewnętrzną pompy ciepła	2 563,00



1.

2.

3.

4.

Max.

	Długość listwy dystansowej	Jednostka zewnętrzna
1	440 mm	CS7000i AW 7/9 OR-S
2	623 mm	CS7000i AW 13/17 OR-T
3	816 mm	CS5800i AW 4-7 OR-S z konsolą naziemną (8738214741 KONS4-7NW) CS6800i AW 4-7 OR-S z konsolą naziemną (8738214741 KONS4-7NW) CS5800i AW 4-7 OR-S CS6800i AW 4-7 OR-S
4	1070 mm	CS5800i AW 10/12 OR-T z konsolą naziemną (8738214744 KONS-10-12NW) CS6800i AW 10/12 OR-T z konsolą naziemną (8738214744 KONS-10-12NW)
Max	1196 mm	CS5800i AW 10/12 OR-T CS6800i AW 10/12 OR-T

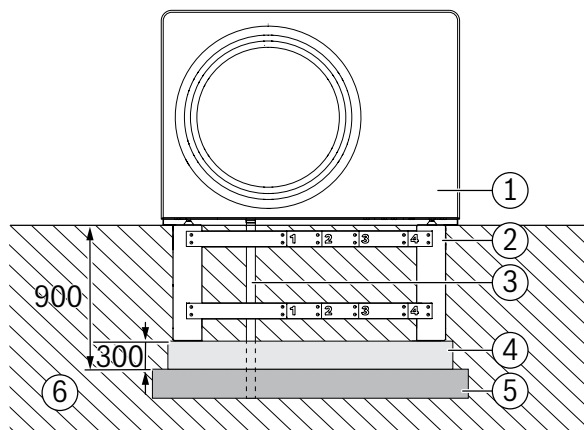

Przykładowe ustawienie

- [1] Jednostka zewnętrzna
- [2] Stelaż fundamentowy
- [3] Odptyw kondensatu
- [4] Równne i zagęszczone podłoże
- [5] Warstwa żwirowa/warstwa drenażowa
- [6] Gleba



ROZDZIAŁ 8 INNE

- **ZASADY DOT. KOSZTÓW TRANSPORTU I OBSŁUGI ZAMÓWIEŃ**
- **GWARANCJA**
- **PROGRAM PARTNERSKI BOSCH HOME COMFORT**
- **NAGRODY I WYRÓŻNIENIA**
- **REGIONALNE CENTRA SERWISOWE**



Informacje dotyczące kosztów obsługi zwrotu, kosztów za transport poniżej kwoty minimalnej, kwoty minimalnej dla sprzedaży bez kosztów transportu

1. Wartość minimalna zamówienia, od której Bosch pokrywa koszty transportu: 5.000 PLN netto.
2. Opłata transportowa dla zamówień wysyłanych na palecie poniżej wartości minimalnej zamówienia: 140 PLN netto.
3. Opłata transportowa dla zamówień wysyłanych paczką do 30 kg. poniżej wartości minimalnej zamówienia: 30 PLN netto.
4. Minimalna wartość towaru, poniżej której zwrot nie jest przyjmowany: 300 PLN netto

Nawet do 5 lat gwarancji na urządzenia Bosch Home Comfort

Gwarancja Podstawowa na urządzenia Bosch Home Comfort udzielana jest na okres 24 miesiące licząc od dnia zakupu* lub uruchomienia**. Warunkiem udzielenia Gwarancji Podstawowej jest zakup i użytkowanie urządzenia na terenie Polski, posiadanie dowodu zakupu, montaż urządzenia przez Autoryzowanego Partnera Bosch Home Comfort lub nieautoryzowanego instalatora posiadającego uprawnienia gazowe typu E oraz pierwsze uruchomienie** urządzenia dokonane przez Autoryzowanego Partnera Bosch Home Comfort. Na wybrane grupy urządzeń można przedłużyć okres gwarancji nawet do pięciu lat.

Oferta dotyczy:

- ▶ Kondensacyjnych i konwencjonalnych gazowych kotłów grzewczych (o mocy grzewczej poniżej 100 kW),
- ▶ Przepływowych gazowych podgrzewaczy c.w.u.,
- ▶ Pomp ciepła.

Aby uzyskać Gwarancję Dodatkową na urządzenie (z wyłączeniem osprzętu) na kolejne okresy roczne aż do upływu piątego roku gwarancji, wystarczy jedynie spełnić warunki uprawniające do Gwarancji Podstawowej, zlecić w ciągu ostatnich trzech miesięcy trwania okresu gwarancyjnego wykonanie przez uprawnionego do tego Autoryzowanego Partnera Bosch Home Comfort płatnego przeglądu technicznego urządzenia oraz podpisać umowę Gwarancji Dodatkowej.

5 lat gwarancji na urządzenia Bosch Home Comfort to:

- ▶ Brak niespodziewanych usterek,
- ▶ Większe bezpieczeństwo,
- ▶ Mniejsze koszty eksploatacji,
- ▶ Wyższy komfort użytkowania,
- ▶ Minimum formalności – wszystkim zajmuje się serwisant wykonujący przegląd.

* Dotyczy wyłącznie urządzeń, które nie podlegają pierwszemu uruchomieniu przez Autoryzowanych Partnerów Bosch Home Comfort (nie jest to warunkiem koniecznym dla nabycia uprawnień gwarancyjnych). Jednocześnie informujemy, że możliwe jest zlecenie pierwszego uruchomienia tego typu urządzeń Autoryzowanym Partnerom Bosch Home Comfort, jednak taka usługa jest odpłatna.

** Dotyczy wyłącznie urządzeń, które podlegają pierwszemu uruchomieniu przez Autoryzowanych Partnerów Bosch Home Comfort.





Program Partnerski Bosch Home Comfort

Jedną z form wsparcia i gratyfikacji pracy Instalatorów i Serwisantów jest Program Partnerski Bosch Home Comfort.

Jego Uczestnikami mogą być przedsiębiorcy (firmy) zajmujące się zarobkowo instalacją i/lub serwisem urządzeń grzewczych lub klimatyzacyjnych. Właściciel firmy może zaprosić do udziału w Programie swoich pracowników, którzy mogą rejestrować urządzenia na konto firmy.

Najważniejsze informacje:

Start: 03.2016

Zakończenie: program długofalowy, bez określonej daty zakończenia

Dla kogo: przedsiębiorcy, którym ustawa przyznaje zdolność prawną, zajmujący się zarobkowo instalacją i serwisem urządzeń grzewczych, wentylacyjnych lub klimatyzacyjnych.

Zasady:

1. Zainstaluj zakupione przez siebie urządzenie marki Bosch lub marki Junkers

Zanotuj lub od razu zeskanuj numer identyfikacyjny urządzenia.

2. Zbieraj punkty

Do poszczególnych typów urządzeń przypisana jest określona ilość punktów.

Punkty zbiera się rejestrując urządzenia:

▶ na platformie **www.bosch-homecomfort-portal.pl**

lub

▶ poprzez aplikację mobilną Bosch EasyPartner

W Programie mogą być rejestrowane urządzenia zakupione nie wcześniej niż w okresie 12 miesięcy poprzedzających datę rejestracji w programie.

3. Wymieniaj punkty na atrakcyjne nagrody

Punkty są ważne przez 2 lata od daty rejestracji urządzenia.

Po tym terminie zostają anulowane i nie jest możliwa ich wymiana na nagrody.

Więcej informacji, katalog nagród oraz regulamin Programu na **www.bosch-homecomfort-portal.pl**



Program Partnerski Bosch Home Comfort

Punktacja

Istotną cechą Programu jest to, że jego data zakończenia nie jest określona. Jest to Program długofalowy. W każdej chwili można do niego przystąpić i gromadzić punkty na indywidualnym koncie. Daje to dużą swobodę działania i jednocześnie nie stanowi bariery dla nowych Uczestników.

Program nie zawiera elementu rywalizacji. Każdy Uczestnik pracuje na indywidualnym koncie i czerpie z tego tytułu profity w postaci nagród. Data ważności punktów naliczonych do każdego zarejestrowanego urządzenia wynosi 2 lata od daty zgłoszenia go do Programu. Warto zatem na bieżąco korzystać z możliwości wymiany zgromadzonych punktów na atrakcyjne nagrody zawarte w katalogu.

Nagrody

W katalogu znajdują się nagrody o różnej wartości punktów, które przypisane są do różnych kategorii. A zatem w zależności od indywidualnych potrzeb można zdecydować się na nagrodę o niższej wartości punktowej lub konsekwentnie gromadzić punkty na wybraną nagrodę o dużo wyższej wartości.

Katalog nagród jest aktualizowany w czasie trwania Programu. Dokładamy wszelkich starań, aby znajdowały się w nim wyłącznie najnowocześniejsze produkty. Wybór nagród jest tak szeroki, że z pewnością każdy znajdzie coś dla siebie.

Statusy Uczestników

Uczestnikom Programu nadawane są określone statusy:

- ▶ **Silver** – Uczestnik nieposiadający Autoryzacji Bosch Home Comfort.
- ▶ **Gold** – Uczestnik posiadający ważną Autoryzację Bosch Home Comfort.
- ▶ **Platinum** – Uczestnik posiadający aktualny tytuł Lidera Instalacji lub Uczestnik, który spełnił dodatkowe kryteria w Programie (np. przekroczył założony próg punktowy za zarejestrowane w Programie urządzenia).



Nagrody i wyróżnienia

Konsumencki Lider Jakości – Grand Prix 2014, 2015, 2022; Lider 5-lecia 2011-2016



Konsumencki Lider Jakości 2013, 2014, 2015, 2016, 2017, 2018, 2020, 2021, 2022, 2023, 2024, 2025

Lider Dekady 2011-2021



Złoty Instalator 1999, 2000, 2003, 2004, 2006, 2008, 2009, 2011, 2014, 2016, 2017



Brązowa Budowlana Marka Roku 2013, 2014, 2015, 2016, 2018, 2017, 2018



iF Design Award 2023 - 3 wyróżnienia:

Jednostka zewnętrzna pomp ciepła Compress 5800i AW i Compress 6800i AW
Elektryczny podgrzewacz wody Bosch Tronic 8500i
Aplikacja Bosch HomeCom Easy



Red Dot Design Award 2023 - 3 wyróżnienia:

Stacja zmiękczenia wody Aqua 8000i S
Jednostka zewnętrzna pomp ciepła Compress 5800i AW i Compress 6800i AW
Elektryczny podgrzewacz wody Tronic 8500i



reddot winner 2023

German Design Award 2026 - 3 wyróżnienia:

Klimatyzatory Bosch Climate 3200i
Oczyszczacze powietrza Bosch Air 500 / 1000
Osuszacze powietrza Bosch Dry 1000 / 2000 / 4000



Technologia bliżej nas



Zostań Green Hero ze zrównoważonym ogrzewaniem Bosch

Zapewnij swoim klientom profesjonalne doradztwo w zakresie przyjaznych dla środowiska rozwiązań grzewczych.

Sprawdź, jak partnerstwo z Bosch ułatwi Twoją codzienną pracę:

- ▶ Wsparcie techniczne i promocyjne
- ▶ Udział w Programie Partnerskim
- ▶ Rozliczanie usług dodatkowych
- ▶ Pakiet startowy

Zeskanuj kod,
aby dowiedzieć się więcej



www.bosch-homecomfort.pl



Regionalne Centra Serwisowe

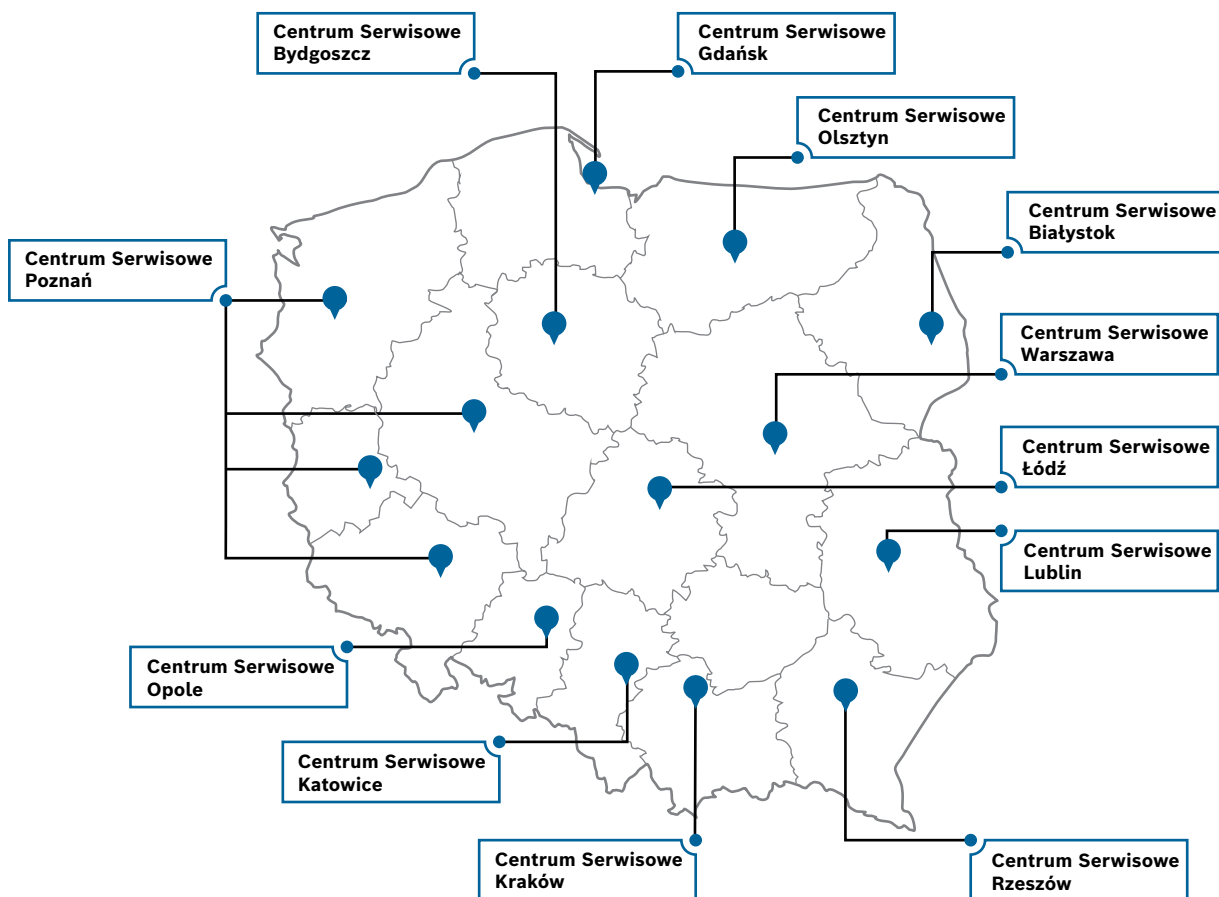

Centrum Serwisowe Białystok

ul. Chmielna 18A/U1
15-473 Białystok
tel. 604 170 280, 85 811 05 55
zbserwis@o2.pl

Centrum Serwisowe Bydgoszcz

ul. Daktylowa 7
85-362 Bydgoszcz
tel. 601 681 497, 52 379 72 31
zuwirczek@gmail.com
www.junkers.bydgoszcz.pl

Centrum Serwisowe Gdańsk

ul. Załogowa 2/6
80-557 Gdańsk
tel. 505 112 460
biuro@gaczewskiserwis.pl

Centrum Serwisowe Katowice

ul. Lisieckiego 39
40-070 Katowice
tel. 500 410 800, 500 410 600
biuro@termotechnika.com
www.termotechnika.com

Centrum Serwisowe Kraków

ul. Pawła Morawiańskiego 17
30-827 Kraków
tel. 609 604 532
biuro@fhu-szczudlo.pl

Centrum Serwisowe Lublin

ul. Jana Sawy 5 P. XI
20-632 Lublin
tel. 501 282 364, 81 538 24 77
zubrzycki-serwis@rubikon.pl

Centrum Serwisowe Łódź

ul. Ketlinga 34b lokal nr 212
92-440 Łódź
tel. 667 508 669
biuro@mk-control.pl

Centrum Serwisowe Olsztyn

ul. Kanta 17/104
10-691 Olsztyn
tel. 601 650 121, 89 535 55 55
gasserwis@wp.pl

Centrum Serwisowe Opole

ul. Partyzancka 72/5
45-802 Opole
tel. 721 661 661, 77 457 37 24
morgaz@morgaz.pl
www.morgaz.pl

Centrum Serwisowe Poznań

ul. Poznańska 2
60-185 Skórzewo k/Poznań
tel. 726 888 999
biuro@jokma.pl
www.jokma.pl

Centrum Serwisowe Rzeszów

Al. Prof. A. Krzyżanowskiego
8/1
35-329 Rzeszów
tel. 601 547 871, 17 862 66 27
pro.serwis.kluz@onet.pl
www.junkers.rzeszow.pl

Centrum Serwisowe Warszawa

ul. Ryżowa 90
02-495 Warszawa
tel. 660 854 545, 22 575 13 40
termitech@termitech.pl
www.termitech.pl

Aktualny cennik w wersji elektronicznej dostępny jest na stronie www.bosch-homecomfort.pl w zakładce „Wsparcie”, dział „Cennik”.

Dostępne cenniki

Katalogi w wersji elektronicznej dostępne na stronie bosch-homecomfort.pl w zakładce „Wsparcie”, dział „Cennik”.



Kotły gazowe i elektryczne



Podgrzewacze wody gazowe i elektryczne

Pobierz:



Zaobserwuj nasz profil na Facebooku:

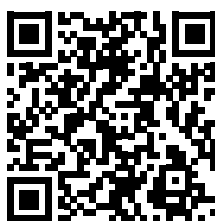

Dodatkowe informacje:

Infolinia Handlowa 801 600 801*

Serwis Bosch Home Comfort 801 300 810*

* koszt połączenia wg stawek operatora

Robert Bosch Sp. z o.o.
Dział Bosch Home Comfort Group
ul. Jutrzenki 105
02-231 Warszawa

www.bosch-homecomfort.pl

Publikowane ceny są cenami hurtowymi przeznaczonymi dla Partnerów Handlowych.
Zastrzega się możliwość wprowadzania zmian technicznych bez uprzedzenia. Warunki podane w ulotce nie stanowią ofert w rozumieniu Kodeksu Cywilnego.
Robert Bosch Sp. z o.o. nie odpowiada za błędy składu lub druku, zdjęcia niektórych produktów nie są dokładnym odzwierciedleniem ich rzeczywistego wyglądu.

06.2026