

Technische en praktische voorschriften
Prescriptions techniques et pratiques

WR 300 - 500 KME / ECOPLUS

open, modulerende badverwarmers met elektronische ontsteking
en gedwongen rookgasafvoer
chauffe-bains modulants ouverts avec allumage électronique
et évacuation des gaz brûlés forcée

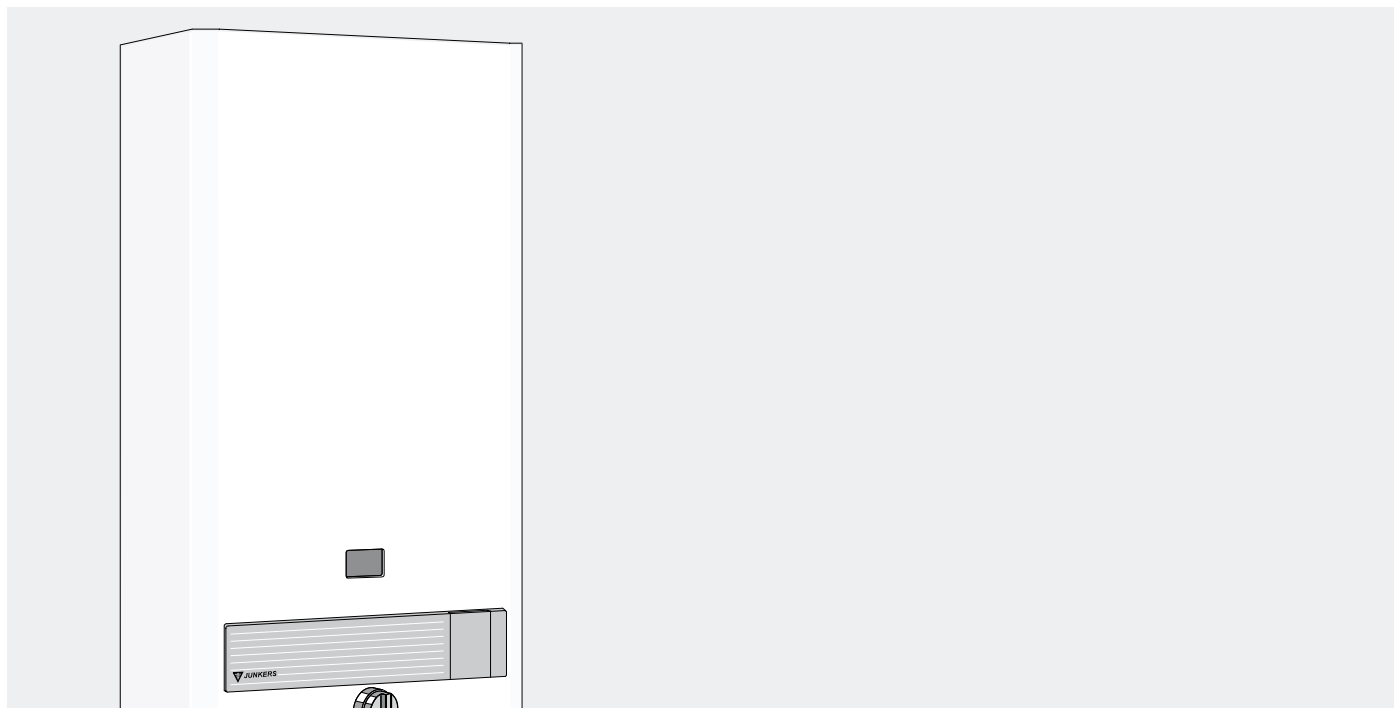

Een onberispelijke werking kan slechts dan gewaarborgd worden, wanneer de technische voorschriften strikt opgevolgd worden. Wijzigingen voorbehouden.

Wij verzoeken U deze voorschriften aandachtig te lezen en ze aan de gebruiker te overhandigen. Deze laatste dient ze zorgvuldig te bewaren.

DE INSTALLATIE, DE INBEDRIJFSTELLING, HET ONDERHOUD EN DE NAVERKOOPSERVICE MOETEN DOOR EEN ERKENDE INSTALLATEUR GEBEUREN.

Deze badverwarmers dragen het keurmerk :
Ces chauffe-bains sont agréés :



cat. I_{2E+} (aardgas / gaz naturel)
cat. I₃₊ (vloeibaar gas / gaz liquide)

Un fonctionnement impeccable ne peut être garanti que lorsque les prescriptions sont strictement observées. Sous réserve de modifications.

Nous vous prions de bien vouloir lire attentivement ces prescriptions, de les remettre à l'utilisateur et de lui conseiller de les conserver soigneusement.

L'INSTALLATION, LA MISE EN SERVICE, L'ENTRETIEN ET LE SERVICE APRES VENTE DOIVENT ETRE EFFECTUES PAR UN INSTALLATEUR AGREE.

N.V. SERVICO S.A.
Kontichsesteenweg 17
2630 AARTSELAAR
TEL : 03 887 20 60
FAX : 03 877 01 29

Deutsche Fassung auf Anfrage erhältlich

 **JUNKERS**
Bosch Thermotechnik

6 720 606 331 (10.2001 BL)

VOOR UW VEILIGHEID : WAT TE DOEN BIJ GASGEUR ? <ul style="list-style-type: none"> • gaskraan dichtdraaien • vensters openen • geen elektrische schakelaars bedienen • alle open vuur doven • de gasmaatschappij, Uw installateur of JUNKERS verwittigen 	POUR VOTRE SECURITE : QUE FAIRE EN CAS D'ODEUR DE GAZ ? <ul style="list-style-type: none"> • fermer le robinet gaz • ouvrir les fenêtres • ne pas actionner les interrupteurs électriques • éteindre tous feux ouverts • prévenir la compagnie gazière, votre installateur ou JUNKERS
---	---

INHOUD	RESUME
---------------	---------------

	blz. / page	
AANSLUITINGEN EN AFMETINGEN	3	RACCORDEMENTS ET DIMENSIONS
BESCHRIJVING VAN DE TOESTELLEN	4	DESCRIPTION DES APPAREILS
TECHNISCHE GEGEVENS	4	DONNEES TECHNIQUES
SCHEMA EN FUNCTIES	5	SCHEMA ET FONCTIONS
INSTALLATIE	6	INSTALLATION
Algemeen	6	généralités
Belangrijk	6	important
Installatie in een kast	6	installation en placard
Bevestiging van het toestel	7	fixation de l'appareil
Hydraulische aansluiting	7	raccordement hydraulique
Gasaansluiting	7	raccordement gaz
Aansluitmogelijkheden van de rookgasafvoer	8	possibilités de raccordement de l'évacuation des gaz brûlés
Afvoer verbrande gassen (NBN D51-003)	8	évacuation des gaz brûlés (NBN D51-003)
Diafragma's	8	diaphragmes
Overzicht van het gamma rookgasbuizen	9	aperçu de la gamme des tuyaux d'évacuation des gaz brûlés
Enkele voorbeelden voor de aansluiting	11	quelques exemples pour le raccordement
Elektrische bedrading	13	câblage électrique
REGELING	14	REGLAGE
Gas	14	gaz
Water	14	eau
INBEDRIJFSTELLING EN BEDIENING	15	MISE EN SERVICE ET COMMANDE
ONDERRICHTINGEN	16	INSTRUCTIONS
Voor de installateur	16	pour l'installateur
Voor de gebruiker	16	pour l'utilisateur
CONTROLE EN ONDERHOUD	17	SURVEILLANCE ET ENTRETIEN
Spanning	17	tension
Warmtewisselaar	17	échangeur de chaleur
Brander	17	Brûleur
Onderhoud van de watervalve	18	entretien de la valve eau
Afdichtingsstop van het deksel van de watervalve lekt	18	bouchon d'étanchéité du couvercle de la valve eau coule
Afdichtingsstop in de waterdrukregelaar lekt	18	bouchon d'étanchéité dans le régulateur de pression d'eau coule
Langzaam ontstekingsventiel	18	clapet d'allumage lent
Werking testen	18	vérification du fonctionnement
Onvoldoende temperatuurverhoging	19	élévation de température insuffisante
Correctieschroef temperatuur	19	vis de correction température
Mogelijke storingen en hoe eraan te verhelpen	19	perturbations éventuelles et comment y remédier
Stuureenheid	19	unité de commande
Rookgasbeveiligingen	20	sécurités de refoulement
Wisselstukken en smeermiddelen	20	pièces de rechange et lubrifiants
NUTTIGE INLICHTINGEN	21	INFORMATIONS UTILES
BELANGRIJKE NOTA'S	22	NOTICES IMPORTANTES
NAVERKOOPSERVICE	22	SERVICE APRES VENTE
WAARBORG	22	GARANTIE
NUTTIGE ADRESSEN	24	ADRESSES UTILES

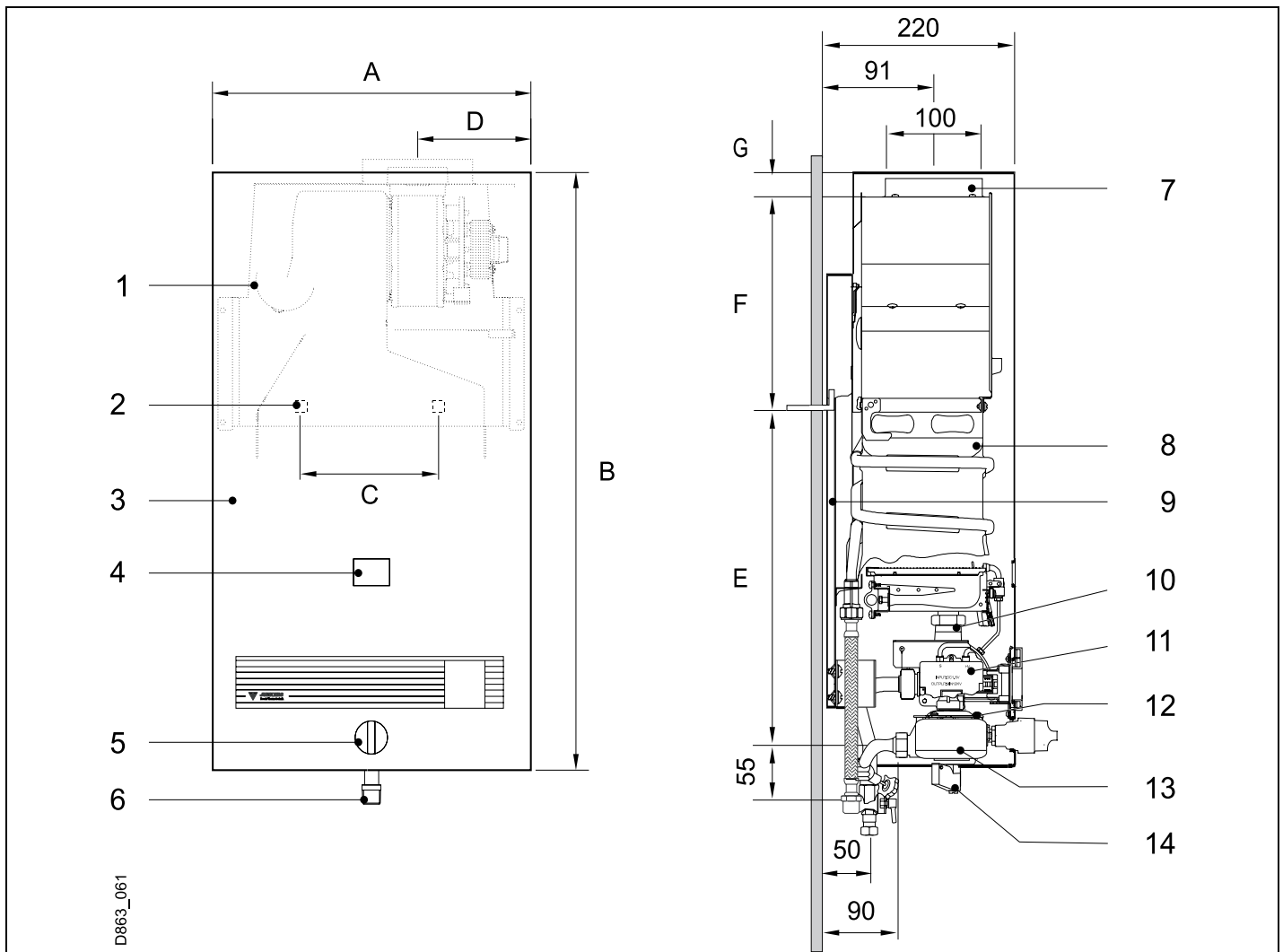

Fig. 1

- 1 collector met ingebouwde ventilator en TTB
- 2 ophangpunten
- 3 mantel
- 4 controleopening
- 5 waterdebietkiezer
- 6 gasaansluiting R 1/2" (3/4" alleen voor WR 500 op aardgas)
- 7 rookgasafvoer (rookgasaansluitstuk Ø 100 mm - te monteren door de installateur)

- 8 binnenlichaam
- 9 rugplaat
- 10 gasvalve
- 11 elektronische ontsteking
- 12 watervalve
- 13 stuureenheid
- 14 microswitch

- 1 collecteur avec ventilateur incorporé et TTB
- 2 points de fixation
- 3 Manteau
- 4 orifice de contrôle
- 5 sélecteur de débit d'eau
- 6 raccordement gaz R 1/2" (3/4" uniquement pour WR 500 au gaz naturel)
- 7 évacuation des gaz brûlés (pièce pour raccordement évacuation Ø 100 mm - à monter par l'installateur)

- 8 corps intérieur
- 9 plaque arrière
- 10 valve gaz
- 11 allumage électronique
- 12 valve eau
- 13 unité de commande
- 14 micro-switch

afmetingen dimensions		A	B	C	D	E	F	G
WR 300 KME/ECOPLUS	mm	360	680	228	130	423	227	25
WR 500 KME/ECOPLUS	mm	460	755	334	159	511	175	20

2. BESCHRIJVING VAN DE TOESTELLEN	2. DESCRIPTION DES APPAREILS
--	-------------------------------------

Warmwaterdoorstroomtoestellen met elektronische ontsteking, ionisatiebeveiliging, schouwaansluiting met ingebouwde ventilator en modulerende werking. Uitgerust met terugslagbeveiliging (TTB) en oververhittingbeveiliging. Bijzonder geschikt voor gebruik van thermostatische en ééngreepsmengkranen. Zowel voor klein als groot warmwaterdebiet en lagedrukinstallaties.

Chauffe-bains instantanés avec allumage électronique, sécurité par ionisation, raccordement cheminée avec ventilateur incorporé et fonctionnement modulant. Equipés d'une sécurité de refoulement (TTB) et d'une sécurité de surchauffe. Spécialement adaptés pour utilisation de mélangeurs thermostatiques et mitigeurs monomains. Aussi bien pour petit débit ainsi que pour grand débit et installations à basse pression.

Technische benaming / Description technique : WR 300-3 KDM 1 E 23 S 3695 (aardgas / gaz naturel) WR 300-3 KDM 1 E 31 S 3695 (vloeib. gas / gaz liquide) WR 500-3 KDM 1 E 23 S 3695 (aardgas / gaz naturel) WR 500-3 KDM 1 E 31 S 3695 (vloeib. gas / gaz liquide)	Commerciële benaming / Description commerciale : NR 300 KME/ECOPLUS (aardgas / gaz naturel) BR 300 KME/ECOPLUS (vloeibaar gas / gaz liquide) NR 500 KME/ECOPLUS (aardgas / gaz naturel) BR 500 KME/ECOPLUS (vloeibaar gas / gaz liquide)
--	---

3. TECHNISCHE GEGEVENS	3. DONNEES TECHNIQUES
-------------------------------	------------------------------

		R 300	R 500	
Nominaal nuttig vermogen	kW Kcal/min	20,9 300	32,1 460	Puissance nominale utile
Minimaal nuttig vermogen	kW Kcal/min	7,0 100	7,0 100	Puissance minimale utile
Regelbereik van het nominaal nuttig vermogen	kW Kcal/min	7,0 → 20,9 100 → 300	7,0 → 32,1 100 → 460	Plage de réglage de la puissance nominale utile
Nominale belasting	kW Kcal/min	23,8 340	36,5 520	Débit calorifique nominal
Minimale belasting	kW Kcal/min	8,1 116	8,1 116	Débit calorifique minimal
Voedingsdruk				Pression d'alimentation
Aardgas G 20	mbar	20	20	gaz naturel G 20
Aardgas G 25	mbar	25	25	gaz naturel G 25
Propaangas	mbar	37	37	gaz propane
Butaangas	mbar	28	28	gaz butane
Gasdebiet				Débit gaz
Aardgas G 20	m ³ /h	2,5	3,8	gaz naturel G 20
Aardgas G 25	m ³ /h	2,8	4,4	gaz naturel G 25
Vloeibaar gas	kg/h	1,9	2,9	gaz liquide
Waterdruk / Debiet				Pression d'eau / Débit
Waterdebietkiezer LINKS aan de aanslag				sélecteur de débit d'eau A GAUCHE contre la butée
4,0 l/min	bar	0,50	0,50	4,0 l/min
12,0 l/min	bar	0,60	0,60	12,0 l/min
waterdebietkiezer RECHTS aan de aanslag				sélecteur de débit d'eau A DROITE contre la butée
2,0 l/min	bar	0,15	0,15	2,0 l/min
6,1 l/min	bar	0,25	0,30	6,1 l/min
Max. waterdruk	bar	12	12	Pression d'eau max.
Uitloopdebiet bij ΔT 50 K	l/min	2,0 → 6,0	2,0 → 9,2	Débit d'écoulement ΔT 50 K
Uitloopdebiet bij ΔT 25 K	l/min	4,0 → 12	4,0 → 18,4	Débit d'écoulement ΔT 25 K
Branderspuitstukken				Injecteurs de brûleur
Aantal / Ø				nombre / Ø
Aardgas		12 / 1,20	18 / 1,20	gaz naturel
Vloeibaar gas		12 / 0,75	18 / 0,76	gaz liquide
Type rookgasafvoer		B ₂₂	B ₂₂	Type d'évacuation des gaz brûlés
Rookgasdebiet	gr/sec	12	20	Débit des gaz brûlés
Rookgastemperatuur	°C	170	180	Température des gaz brûlés
Elektrische aansluiting	V/Hz	230 / 50	230 / 50	Raccordement électrique
Elektrisch vermogen	W	32	41	Puissance électrique
Netto gewicht	kg	19	21	Poids net

Dit toestel aan de hand van de volgende richtlijnen zorgvuldig installeren.
De toestellen zijn gekeurd op basis van de lastenkohieren CE en worden vanuit de fabriek geregeld en verzegeld overeenkomstig categorie I_{2E+} (aardgas) of I₃₊ (vloeibaar gas).

Cet appareil doit être installé soigneusement suivant les prescriptions ci-après.

Les appareils sont agréés sur base des cahiers de charge CE et sont réglés et plombés en usine, conformément à la catégorie I_{2E+} (gaz naturel) ou I₃₊ (gaz liquide).

4. SCHEMA EN FUNCTIES

4. SCHEMA ET FONCTIONS

Schema van een toestel op aardgas.

Schéma d'un appareil au gaz naturel.

- 1 waakvlam
- 2 ontstekingselektrode
- 3 ionisatie-elektrode
- 4 warmtewisselaar
- 5 brander
- 6 spuitstuk
- 7a meetstut voor branderdruk
- 7b meetstut voor gasaansluitdruk
- 8 diafragma
- 9 gasklep
- 10 gasmembraan
- 11 waakvlamgasklep
- 12 stuurklep
- 13 langzaam ontstekingsventiel
- 14 venturi
- 15 gasaansluiting
- 16 watervale
- 17 correctieschroef voor minimum temperatuurinstelling
- 18 temperatuurkeuzeknop
- 19 micro-switch
- 20 waterdrukregelaar
- 21 waterfilter
- 22 membraan
- 23 koudwateraansluiting
- 24 warmwateraansluiting
- 25 schakelaar
- 26 schakelkast 230 V~
- 27 stuur-eenheid
- 28 gasventiel
- 29 waakvlambuis
- 30 temperatuurbegrenzer
- 31 rookgasbeveiligingen (TTB)
- 32 rookgasaansluitstuk
- 33 ventilator
- 34 rookgascollector
- 35 gasregelvijs (verzegeld)
- 36 leegloopkraan

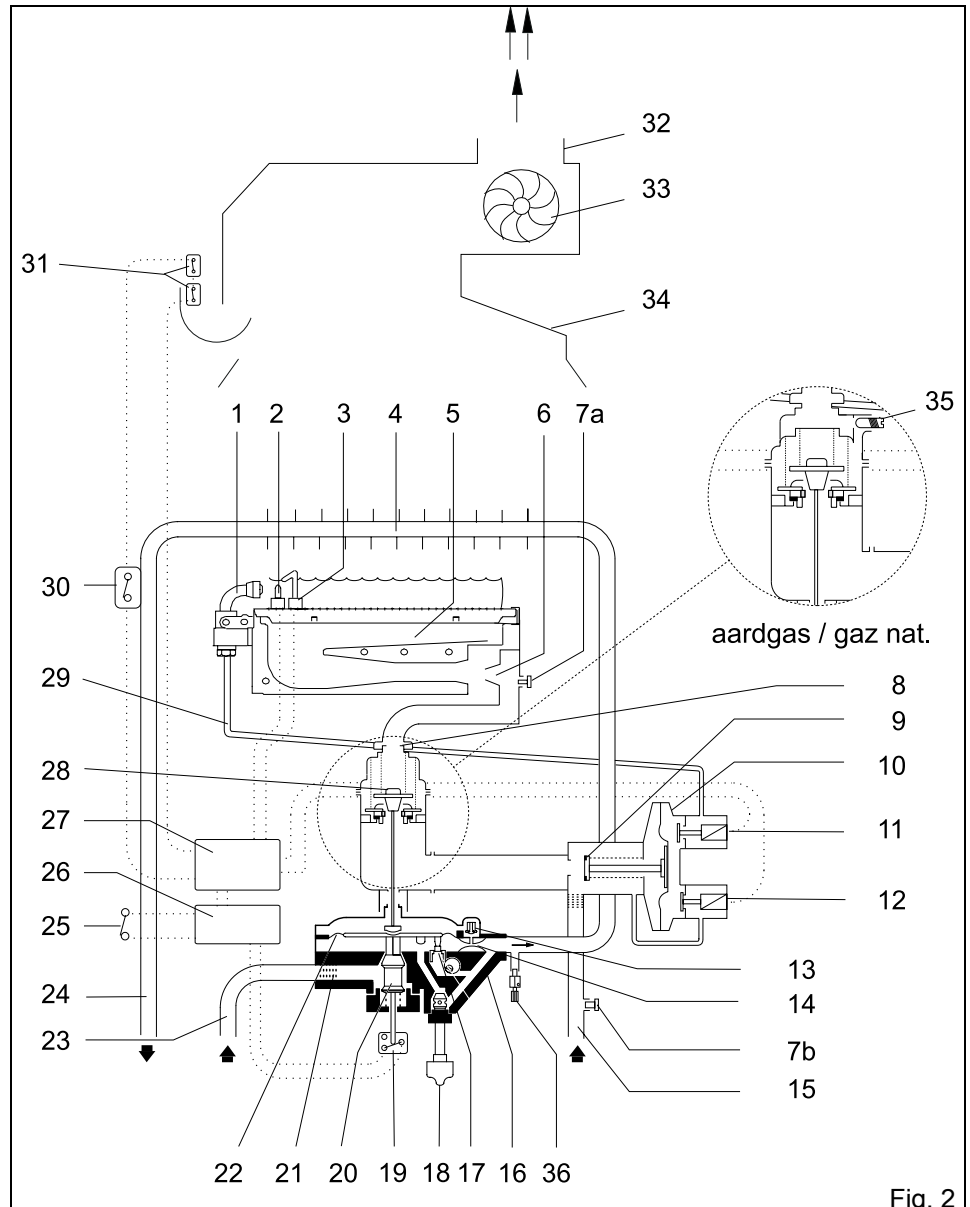

Fig. 2

- 1 brûleur de veilleuse
- 2 électrode d'allumage
- 3 électrode d'ionisation
- 4 échangeur de chaleur
- 5 brûleur
- 6 injecteur
- 7a téton manométrique pour pression brûleur
- 7b prise de pression gaz
- 8 diaphragme
- 9 soupape gaz principale
- 10 membrane gaz
- 11 clapet gaz de veilleuse
- 12 valve de commande
- 13 clapet d'allumage lent
- 14 venturi
- 15 raccordement gaz
- 16 valve eau
- 17 vis de correction température
- 18 bouton sélecteur de température

- 19 micro-switch
- 20 régulateur de pression d'eau
- 21 filtre eau
- 22 membrane
- 23 raccordement eau froide
- 24 raccordement eau chaude
- 25 interrupteur
- 26 boîtier de commande 230 V~
- 27 unité de commande
- 28 soupape gaz
- 29 tube de veilleuse
- 30 limiteur de température
- 31 sécurités de refoulement (TTB)
- 32 pièce pour raccordement évacuation
- 33 ventilateur
- 34 collecteur des gaz brûlés
- 35 vis de réglage gaz (scellée)
- 36 robinet de vidange

5. INSTALLATIE

Algemeen

Dit toestel dient door een bevoegd installateur te worden geplaatst. Hij dient zich te houden aan de geldende nationale en plaatselijke voorschriften. In geval van twijfel dient hij zich te informeren bij de officiële instanties of bij het Algemeen Agentschap JUNKERS.

Vooraleer de installatie aan te vatten, de mantel wegnemen :

- temperatuurkiezerknop aftrekken,
- huls losdraaien,
- de mantel naar voor trekken en uitheffen

Belangrijk

Het toestel waterpas hangen.

Let erop de volgende minimumafstanden te voorzien :

- tussen toestel en plafond minimum 30 cm
- onder het toestel minimum 30 cm
- rondom het toestel minimum 10 cm

Het toestel moet in een vorstvrije ruimte met voldoende luchttoevoer geïnstalleerd worden.

Het toestel mag niet gemonteerd worden in ruimten met agressieve dampen (bv. sprays) of in ruimten waarin kunststoffen of lakken verwerkt worden. In dit geval kan een gesloten toestel WR ... AME/ECOPLUS (met gestuwde afvoer) geïnstalleerd worden.

Wanneer het toestel in een ruimte, voorzien van een afzuigstelsel (bv. dampkap) geplaatst wordt, moeten de nodige maatregelen genomen worden om onderdruk in deze ruimte te voorkomen. Dergelijke systemen kunnen de schouw trek verminderen en het toestel in veiligheid schakelen (TTB).

Het toestel moet overeenkomstig de voorschriften van het A.R.E.I. geïnstalleerd worden. Het toestel is IPX 4 gekeurd en mag niet boven bad of douche, maximum in het beschermingsvolume, geplaatst worden.

In geen geval het toestel tegen een wand uit brandbaar materiaal plaatsen.

Brandbare stoffen moeten vuurwerend bekleed zijn.

De maximale temperatuur van de buitenmantel ligt onder de 85°C, zodat er behalve voor omkastingen (zie fig. 3) geen speciale voorzorgsmaatregelen moeten genomen worden.

5.1 Installatie in een kast

In dit geval dienen twee ventilatieopeningen van minstens 200 cm² vrije opening – uitgevend op de installatieruimte - te worden voorzien. Voorzie de ene opening boven en de andere beneden de mantel van het toestel. Indien de ventilatieopeningen niet volledig vrij zijn, dan dienen de hoogte en de breedte ervan verhoudingswijze te worden vergroot.

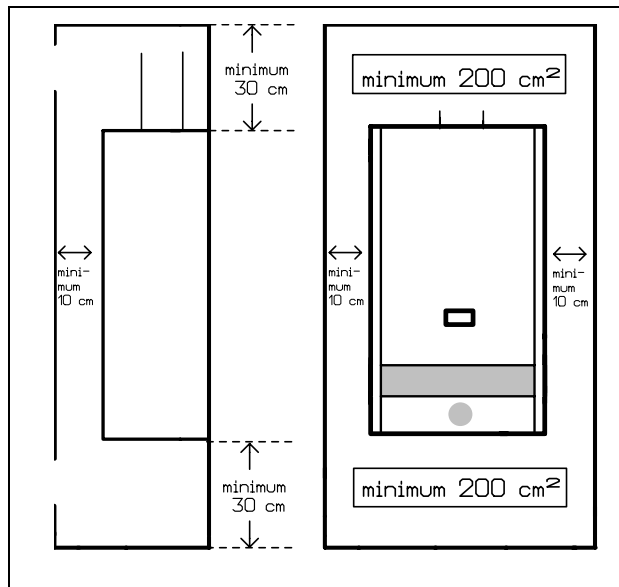

5. INSTALLATION

Généralités

Cet appareil doit être placé par un installateur compétent. Il doit se conformer aux normes et prescriptions nationales et locales en la matière. En cas de doute il doit se renseigner auprès des instances officielles ou auprès de l'Agence Générale JUNKERS.

Avant d'entamer les travaux d'installation, enlevez le manteau :

- retirez le bouton du sélecteur de température,
- dévissez la douille,
- tirez le manteau vers l'avant et soulever.

Important

Montez l'appareil de niveau.

Prévoyez les distances minimales suivantes :

- entre appareil et plafond minimum 30 cm
- en-dessous de l'appareil minimum 30 cm
- autour de l'appareil minimum 10 cm

L'appareil doit être installé dans un local à l'abri du gel et avec une aération suffisante.

Ne jamais placer l'appareil dans un local où il y a des vapeurs agressives (p.ex. aérosols) ou dans des ateliers traitant des matières plastiques ou des laques. Dans ce cas, un appareil étanche WR ... AME/ECOPLUS (à tirage forcé) peut être installé.

En cas d'installation d'un chauffe-bain dans un endroit pourvu d'un système d'extraction (p. ex. une hotte), prenez les précautions nécessaires afin d'éviter une dépression dans ce local. De pareils systèmes peuvent diminuer le tirage de la cheminée et causer la mise en sécurité de l'appareil (TTB).

L'appareil doit être installé suivant les prescriptions du R.G.I.E. L'appareil est agréé IPX 4 et ne peut pas être installé au-dessus du bain ou de la douche. Il peut être installé au maximum dans le volume de protection.

En aucun cas suspendre l'appareil à une paroi en matériaux inflammables. Les matières inflammables doivent être ignifugées.

Etant donné que la température maximale du manteau n'atteint pas 85°C, des mesures de précaution sont uniquement nécessaires en cas d'installation de l'appareil dans un placard (voir fig. 3).

5.1 Installation en placard

Le cas échéant, il faut prévoir deux orifices d'aération d'au moins 200 cm² de surface libre, donnant sur le local où l'appareil est installé. Prévoyez une ouverture au-dessus et l'autre en dessous du manteau de l'appareil.

Si les orifices ne sont pas entièrement libres, il y a lieu d'en augmenter proportionnellement la hauteur et la largeur.

Fig. 3

5.2 Bevestiging van het toestel

Voorzie de twee ophanghaken zoals aangeduid in fig. 1. Toestel aansluiten met de bijgeleverde toebehoren.

5.3 Hydraulische aansluiting

De aansluiting gebeurt d.m.v. de bijgeleverde toebehoren.

Zowel de koud- als de warmwateraansluiting van het toestel moeten over een afstand van minimum 1,5 meter in hogetemperatuurbestendige buis (bv. in koperen of verzinkte buis) uitgevoerd worden.

Vooraleer het toestel aan te sluiten, controleren of de waterfilter (fig. 2 nr. 21) in de koudwateraansluiting van het toestel gemonteerd is.

Omdat onzuiverheden in het water tot puntcorrosie kunnen leiden, adviseren wij de installatie van een vuilfilter in de koudwatertoevoerleiding.

Omwille van de kleine waterinhoud van het toestel, moet er geen terugslagklep in de voeding van het toestel gemonteerd worden !

Indien het toestel op een net met zeer kalkhoudend water aangesloten wordt en het tevens veel gebruikt wordt, is het aan te bevelen een waterbehandeling te voorzien.

Aangezien de toestellen uitgerust zijn met een drukregelaar, moet de druk van de koudwatervoeding van de installatie beperkt worden tot maximum 3 bar omdat anders grote temperatuurschommelingen kunnen optreden.

In de warmwaterleidingen dienen vernauwingen en regelingen die het debiet onder het minimum zouden kunnen beperken, te worden vermeden.

5.4 Gasaansluiting

De gasleidingen dienen gelegd te worden volgens de regels der kunst en de doormeter berekend volgens de norm NBN D 51-003.

De gasleiding moet binnenin volledig zuiver zijn. Indien nodig de leiding doorblazen.

Bij installaties op aardgas moet men de bijgeleverde BGV-gekeurde gasafsluitkraan gebruiken en rechtstreeks met de losse moer aansluiten op de gasbuis van het toestel.

De butaan-propaan installaties dienen strikt te beantwoorden aan de "HANDLEIDING VOOR DE INSTALLATEURS BUTAAN-PROPAAN" van de FEBUPRO.

De bijgeleverde "lagedruk"-propaanafsluitkraan (met ronde knop) rechtstreeks met de losse moer aansluiten op de gasbuis van het toestel.

5.2 Fixation de l'appareil

Prévoyez les deux crochets comme indiqué en fig. 1. Raccordez l'appareil avec les accessoires fournis.

5.3 Raccordement hydraulique

Le raccordement se fait avec les accessoires inclus dans l'emballage.

Les raccordements eau froide et eau chaude de l'appareil doivent être exécutés en tube résistant à des températures élevées (p. ex. en cuivre ou en galvanisé) sur une distance minimale de 1,5 mètres.

Avant de raccorder le chauffe-bain, contrôlez si le filtre eau (fig. 2 n°. 21) est monté dans le raccordement eau froide de l'appareil.

Etant donné que les impuretés dans l'eau peuvent être la cause de corrosion, nous vous conseillons l'installation d'un filtre dans l'alimentation eau froide.

A cause du contenu d'eau réduit de l'appareil, il n'est pas nécessaire d'installer un clapet anti-retour dans l'alimentation de l'appareil !

Si l'appareil est installé sur un réseau d'eau très calcaire et si son usage est intensif, il est vivement conseillé de prévoir un système de traitement des eaux.

Puisque les appareils sont équipés d'un régulateur de pression, la pression de l'alimentation eau froide de l'installation doit être limitée à 3 bars maximum pour éviter des fluctuations de température importantes.

Dans les conduites d'eau chaude, il faut éviter les rétrécissements et robinets qui pourraient réduire le débit en dessous du minimum.

5.4 Raccordement gaz

Les conduites gaz doivent être installées suivant les règles de l'art et les sections calculées en fonction de la norme NBN D 51-003.

Les conduites gaz doivent être totalement propres à l'intérieur. Si nécessaire, soufflez les conduites.

Pour les installations au gaz naturel, il faut utiliser le robinet d'arrêt gaz agréé AGB, compris dans la livraison. Raccordez ce robinet directement au tuyau gaz de l'appareil avec l'écrou flottant.

Les installations au gaz liquide doivent strictement répondre aux prescriptions du "GUIDE DE L'INSTALLATEUR BUTANE-PROPANE" de FEBUPRO.

Le robinet d'arrêt propane "basse pression" (avec bouton rond - compris dans la livraison) doit être raccordé directement au tuyau gaz de l'appareil avec l'écrou flottant.

5.5 Aansluiting van de rookgasafvoer

Afvoer verbrande gassen (NBN D51-003)

Bij deze toestellen mogen enkel de afvoersystemen – aangeboden en geleverd door de fabrikant van de toestellen - gebruikt worden. Zij vormen één geheel bij de keuring van de toestellen.

Voor het aansluiten van de rookgasafvoerbuizen moeten eerst het aansluitstuk **AZ B00** en de dichting, gemonteerd worden.

Aangezien het toestel uitgerust is met een ventilator, kunnen horizontale afstanden tot 5 meter overbrugd worden.

Bij aansluiting op een rookgaskanaal met normale trek (ongeveer 0,1 mbar) is de lengte van het daarop volgende verticale kanaal niet van invloed op de correcte werking van het toestel.

Voorzie, voor de afvoerbuizen van de verbrande gassen, dikwandige rookgasbuizen \varnothing 100 mm (1,5 mm dik) met lippenringen.

5.6 Diafragma's

Het diafragma is reeds ingebouwd.

5.5 Raccordement de l'évacuation des gaz brûlés

Evacuation des gaz brûlés (NBN D51-003)

Avec ces appareils on ne peut utiliser que les systèmes d'évacuation offerts et livrés par le fabricant des appareils. Ils forment un tout lors de l'agrégation des appareils.

Montez d'abord la pièce pour raccordement évacuation **AZ B00** ainsi que le joint avant de raccorder les tuyaux d'évacuation des gaz brûlés.

Etant donné que l'appareil est équipé d'un ventilateur, des distances horizontales jusqu'à 5 mètres peuvent être réalisées.

Lors du raccordement à un conduit avec tirage normal (environ 0,1 mbar) la longueur de la canalisation suivante n'a pas d'influence sur le fonctionnement correct de l'appareil.

Pour les tuyaux d'évacuation des gaz brûlés, prévoir des tuyaux \varnothing 100 mm à paroi épaisse (épaisseur 1,5 mm) avec des joints à lèvres.

5.6 Diaphragmes



Le diaphragme est déjà incorporé.

5.7 Overzicht van het gamma rookgasbuizen

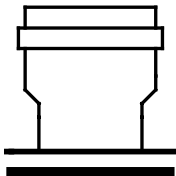
5.7 Aperçu de la gamme des tuyaux d'évacuation des gaz brûlés

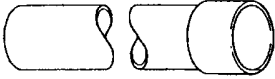
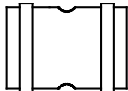
rookgasaansluitstuk - Ø 100 mm - met dichtingsring - <u>verplicht op het toestel te plaatsen</u>		pièce pour raccordement évacuation - Ø 100 mm - avec joint d'étanchéité - <u>doit obligatoirement être montée sur l'appareil</u>
type	code	
AZ B00	7 719 357 781	

rookgasafvoerbuizen - aluminium 1,5 mm - Ø 100 mm - met dichtingsringen - horizontaal & verticaal → 5 m		tuyaux d'évacuation gaz brûlés - aluminium 1,5 mm - Ø 100 mm - avec joints d'étanchéité - horizontal & vertical → 5 m	
	type	omschrijving - description	code
	AZ B65	lengte 250 mm longueur 250 mm	7 719 050 702
	AZ B66	lengte 500 mm longueur 500 mm	7 719 050 706
	AZ B67	lengte 1000 mm longueur 1000 mm	7 719 050 712
	AZ B68	lengte 2000 mm longueur 2000 mm	7 719 050 718
	AZ B05	verbindingsmof Ø 100 mm manchon de raccordement Ø 100 mm	7 719 050 478

bochten - aluminium 1,5 mm - met dichtingsringen		coudes - aluminium 1,5 mm - avec joints d'étanchéité	
	type	omschrijving - description	code
	AZ B26	bocht 45° Ø 100 mm coude 45° Ø 100 mm	7 719 050 730
	AZ B27	bocht 90° Ø 100 mm coude 90° Ø 100 mm	7 719 050 733

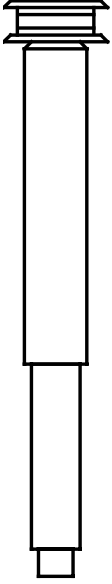
Dakdoorvoer Ø 100 mm - verticaal → 5 m		évacuation par le toit Ø 100 mm - vert. → 5 m - vertical → 5 m	
	type	omschrijving - description	code
	AZ B84	<p>dakdoorvoer met kap Ø 100 mm dubbelwandig geïsoleerd zwart gelakt totale hoogte 1555 mm</p> <p>évacuation par le toit avec chapeau Ø 100 mm double paroi avec isolation laqué noir hauteur totale 1555 mm</p>	7 719 000 001

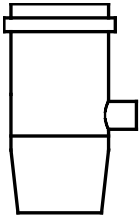
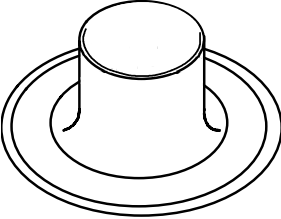
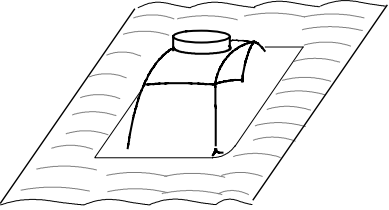
Toebehoren		accessoires	
	type	omschrijving - description	code
	AZ B93	<p>condensopvang Ø 100 mm zonder sifon voor horizontale en verticale montage (verplicht vanaf 4 meter)</p> <p>collecteur de condensation Ø 100 mm sans siphon pour montage horizontal et vertical (obligatoire à partir de 4 mètres)</p>	7 719 050 430
	AZ B97	<p>afwerkingplaat voor dakdoorvoer AZ B84 (Ø 100 mm) voor plat dak</p> <p>plaque de finition pour évacuation par le toit AZ B84 (Ø 100 mm) pour toit plat</p>	7 719 315 912
	AZ B96	<p>afwerkingplaat voor dakdoorvoer AZ B84 (Ø 100 mm) voor schuin dak (25 → 50°) universeel met loodslab</p> <p>plaque de finition pour évacuation par le toit AZ B84 (Ø 100 mm) pour toit incliné (25 → 50°) universelle avec bavette de plomb</p>	7 719 000 000

5.8 Enkele voorbeelden voor de aansluiting

5.8 Quelques exemples pour le raccordement

5.8.1 Aansluiting aan een bestaande schouw

5.8.1 Raccordement à une cheminée existante

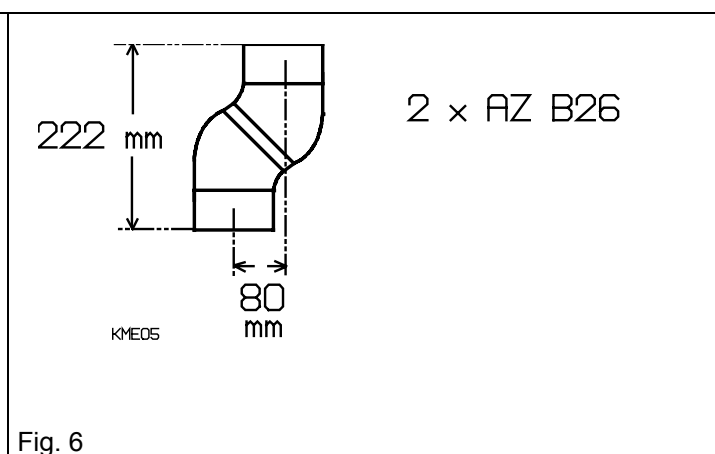
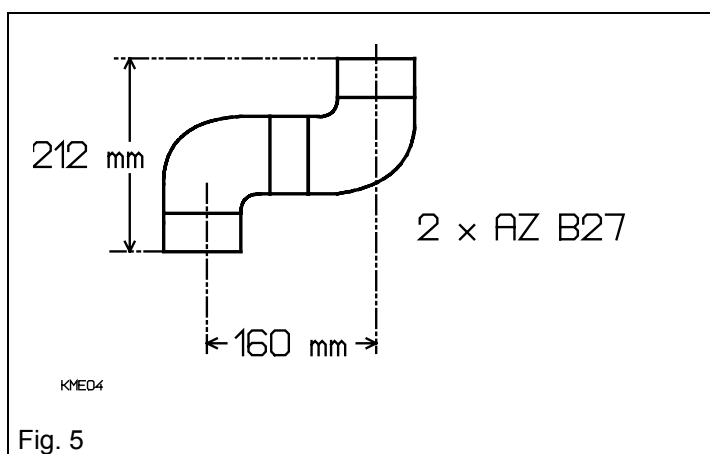
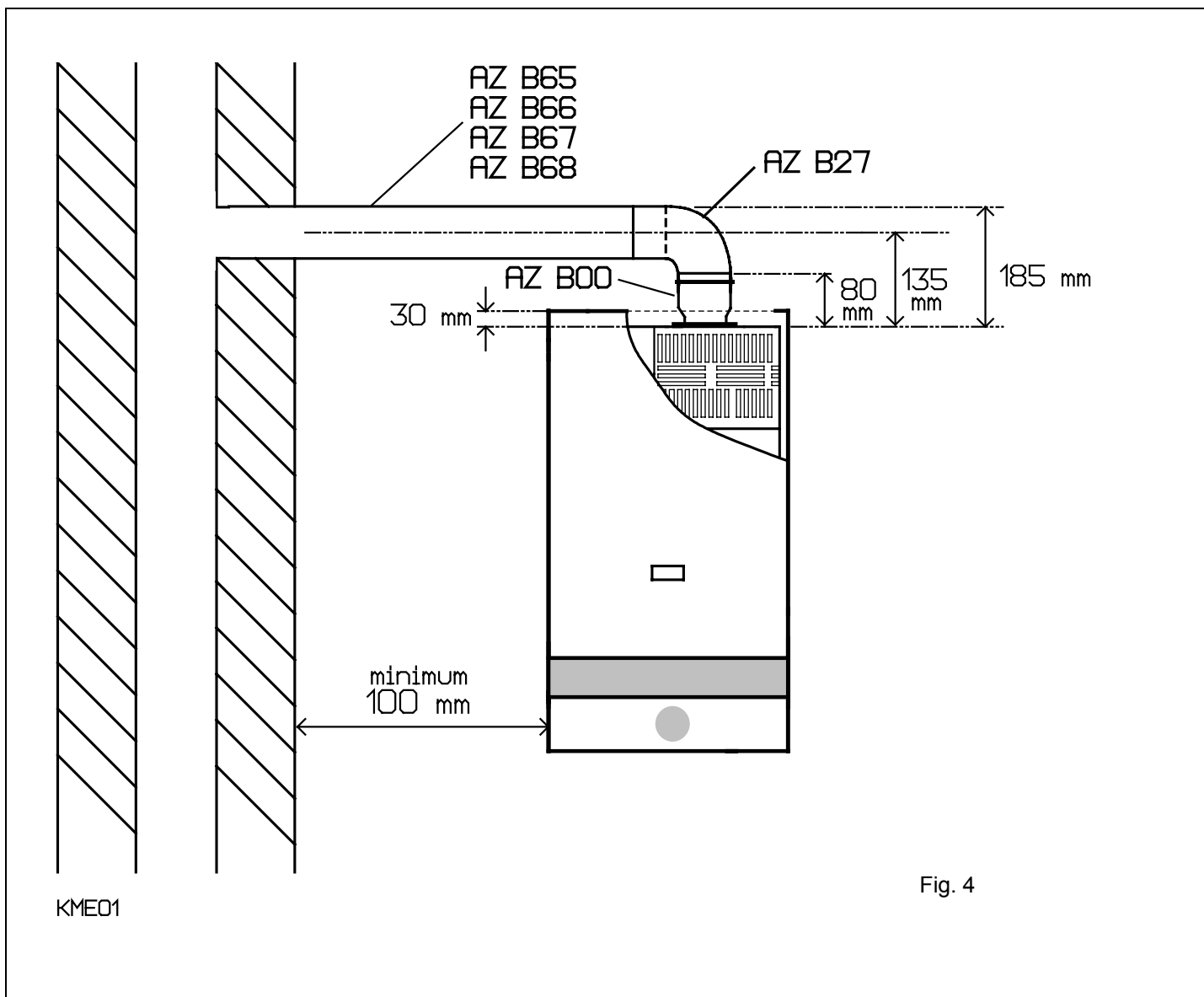

5.8.2 Dakdoorvoer voor plat dak
Evacuation pour toit plat

5.8.3 Dakdoorvoer met verlengbuizen en extra bochten, voor schuin dak
Evacuation par le toit avec rallonges et coudes supplémentaires, pour toit incliné

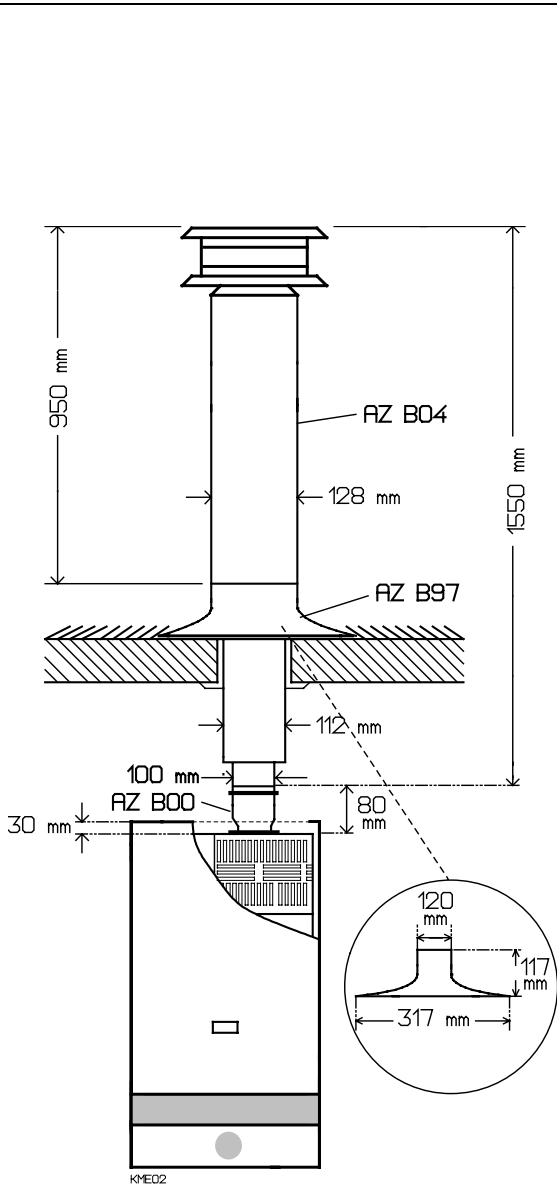

Fig. 7

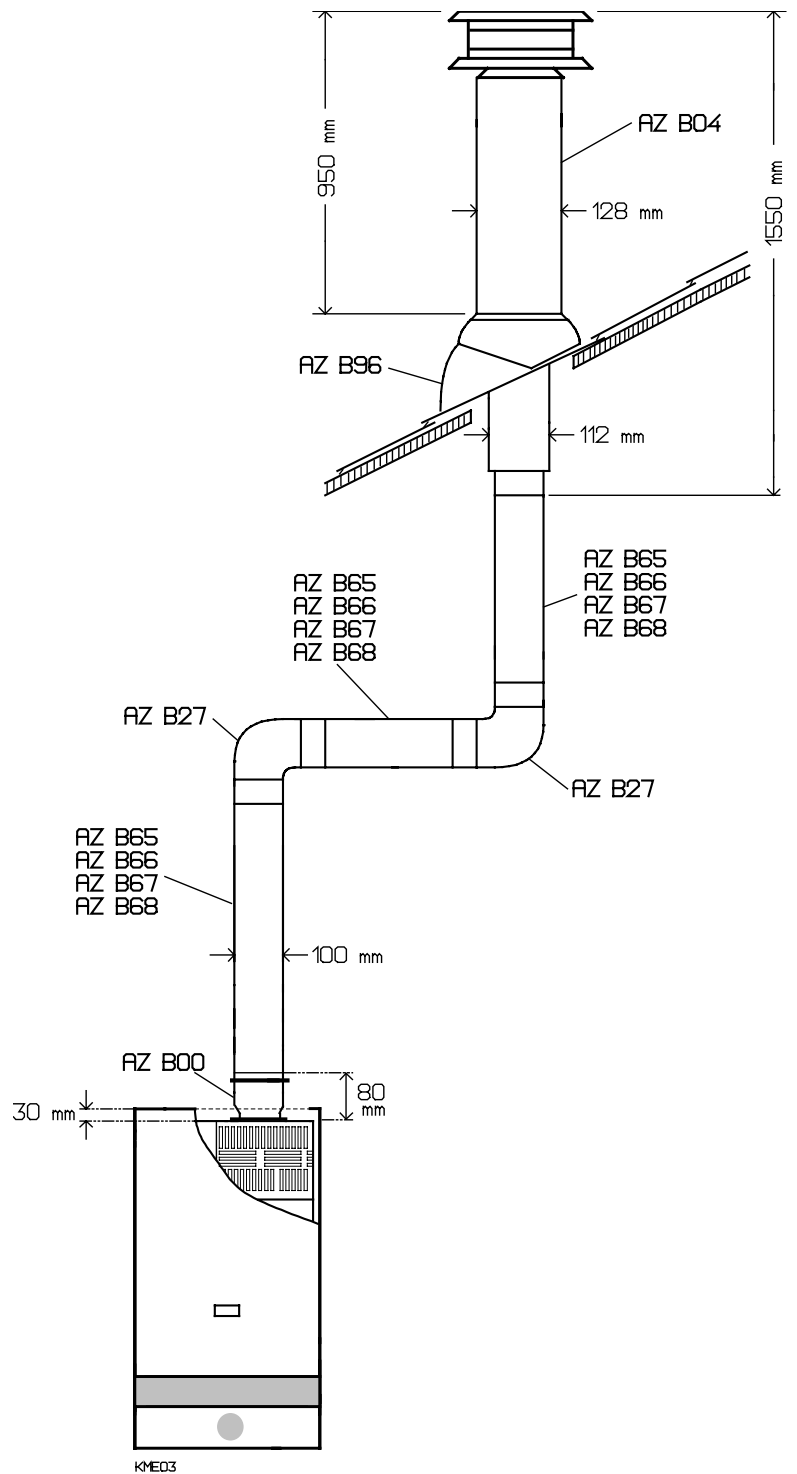

Fig. 8

Dichtheid

Dichtheid van het toestel en van de gas- en wateraansluitingen nagaan. Verbrande gassen mogen niet bij de afvoerbuizen ontsnappen. Proef doen met spiegelglas.

OPGELET

Indien de schouw dwars door brandbare gedeelten gaat, moet men ze goed isoleren.

OPMERKING

Voor rookgasafvoer, ventilatie- en beluchtingsopeningen dient de norm NBN D 51-003 strikt te worden gerespecteerd.

5.9 Elektrische bedrading

Etanchéité

Vérifiez l'étanchéité de l'appareil et des raccordements gaz et eau. Les gaz brûlés ne peuvent pas s'échapper des tuyaux d'évacuation. Faites l'essai à l'aide d'un miroir.

ATTENTION

Si la cheminée traverse des parties inflammables, il faut l'isoler convenablement.

REMARQUE

Pour l'évacuation des gaz brûlés, les ouvertures d'aération et de ventilation, appliquez soigneusement la norme NBN D 51-003.

5.9 Câblage électrique

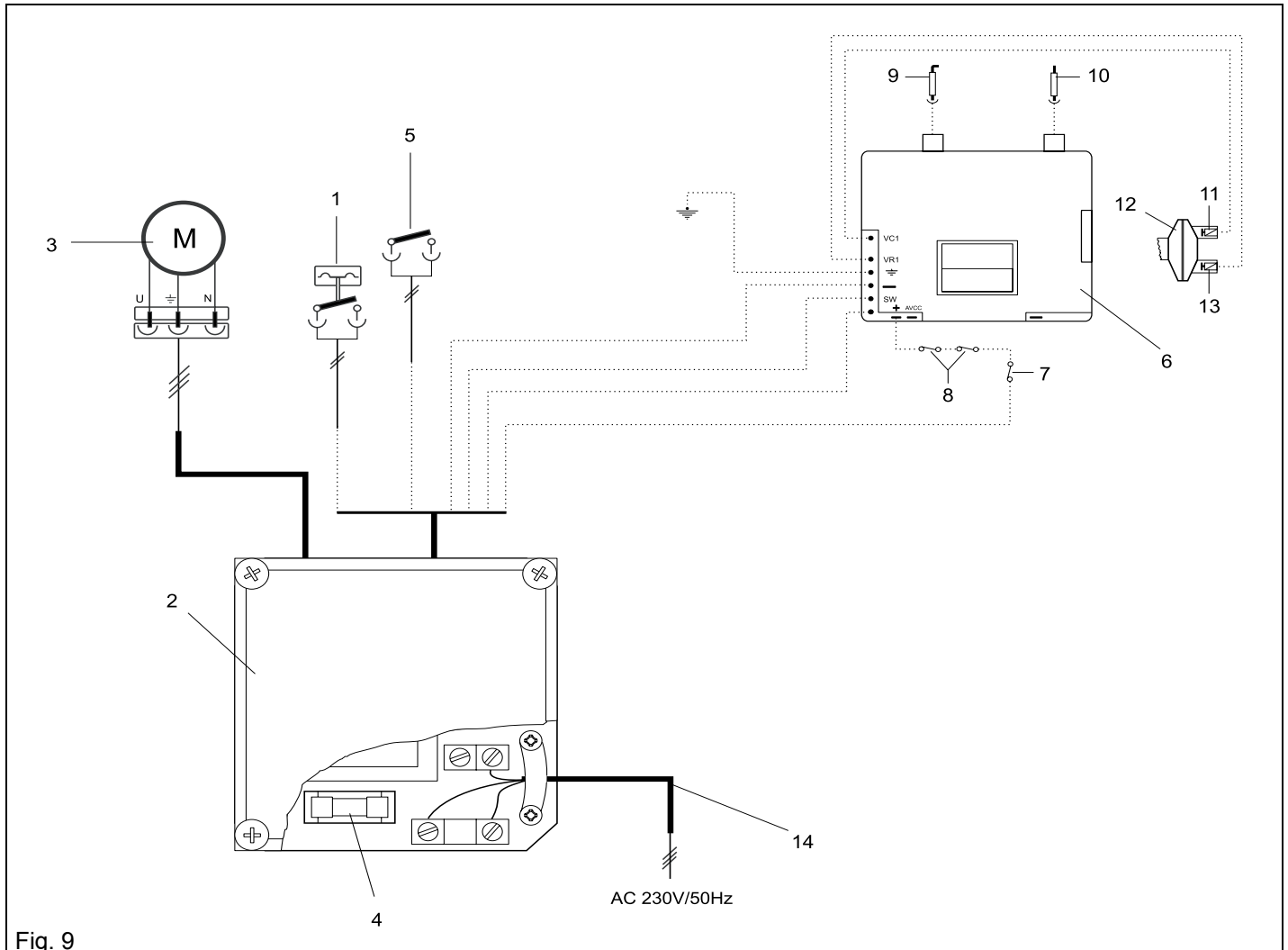

Fig. 9

- 1 micro-switch
- 2 schakelkast 230 V~
- 3 ventilator
- 4 zekering T 2,5 A, 250 V/AC
- 5 schakelaar
- 6 elektronische ontsteking
- 7 temperatuurbegrenzer
- 8 rookgasbeveiligingen
- 9 ionisatie-elektrode
- 10 ontstekingselektrode
- 11 waakvlamgasklep
- 12 gasmembraan
- 13 stuurklep
- 14 aansluitkabel

- 1 micro-switch
- 2 boîtier de commande 230 V~
- 3 ventilateur
- 4 fusible T 2,5 A, 250 V/AC
- 5 interrupteur
- 6 allumage électronique
- 7 limiteur de température
- 8 sécurités de refoulement
- 9 électrode d'ionisation
- 10 électrode d'allumage
- 11 clapet gaz de veilleuse
- 12 membrane gaz
- 13 valve de commande
- 14 câble de raccordement

6. REGELING

GAS

De gasaansluitdruk aangeduid in de technische gegevens, moet aan de manometerstut gecontroleerd worden (zie fig. 2 nr. 7b).

De toestellen worden vanuit de fabriek geregeld en verzegeld overeenkomstig categorie I_{2E+} (aardgas) of I₃₊ (vloeibaar gas).

De installateur mag derhalve geen enkele instelling van het gasdebiet doorvoeren.

De intermitterende waakvlam is niet afstelbaar. Het waakvlamspuitstuk is aangepast aan de gassoort en de overeenstemmende gasdruk.

Het langzaam ontstekingsventiel is vast ingesteld en niet regelbaar.

OPMERKING

DE OMBOUW NAAR EEN ANDERE GASOORT MAG ALLEEN GEDAAN WORDEN DOOR DE DIENST NA VERKOOP VAN JUNKERS.

WATER

Het waterdebiet moet niet ingesteld worden. De toestellen zijn voorzien van een waterdrukregelaar.

6. REGLAGE

GAZ

La pression d'alimentation gaz indiquée dans les notices techniques doit être contrôlée au téton manométrique. (voir fig. 2 n° 7b)

Les appareils sont réglés et plombés en usine, conformément à la catégorie I_{2E+} (gaz naturel) ou I₃₊ (gaz liquide).

Par conséquent, en aucun cas le débit gaz ne peut être réglé par l'installateur.

La veilleuse intermittente n'est pas réglable. L'injecteur de veilleuse est adapté à la nature du gaz et à la pression correspondante.

Le clapet d'allumage lent est vissé à fond et non réglable.

REMARQUE

LA CONVERSION A UNE AUTRE SORTE DE GAZ NE PEUT ETRE EFFECTUEE QUE PAR LE SERVICE APRES VENTE DE JUNKERS.

EAU

Le débit d'eau ne doit pas être ajusté. Les appareils sont équipés d'un régulateur de pression d'eau.

7. INBEDRIJFSTELLING EN BEDIENING

Waterleidingen spoelen en gasleidingen uitblazen.
Het toestel onmiddellijk in gebruik nemen.

De eerste inbedrijfstelling omvat :

- het nazicht van de gasdichtheid van de aansluiting van het toestel, door middel van afzepen, bij normale bedrijfsdruk,
- het nazicht van de goede werking van het toestel (langzaam ontsteken en snel doven),
- de aflevering van deze voorschriften met bijhorende aanwijzingen aan de gebruiker.
- Opmerking : Omwille van lucht in de gasleiding is het mogelijk dat de brander na 30 tot 40 sec. ontsteking nog niet brandt. In dit geval de warmwaterkraan dichtdraaien en opnieuw openen. De ontstekingsprocedure herbegint.

7. MISE EN SERVICE ET COMMANDE

Rincez l'installation eau et soufflez les conduites gaz.
Mettez l'appareil directement en service.

La première mise en service comprend :

- la vérification de l'étanchéité du raccordement gaz de l'appareil par badigeonnage au savon, à la pression de fonctionnement normale,
- la vérification du bon fonctionnement de l'appareil (allumage lent et extinction rapide),
- l'explication du fonctionnement et la remise de la présente notice à l'utilisateur.
- Remarque : Tenant compte de l'air dans la conduite gaz, il est possible que le brûleur ne s'enclenche pas après 30 à 40 sec. Dans ce cas, fermez le robinet eau chaude et ouvrez-le à nouveau. La procédure d'allumage recommence.

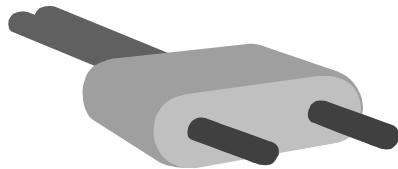
	BEDIENING	COMMANDE
	<ol style="list-style-type: none"> 1. Gas- en waterafsluitkranen openen 2. Stekker in het stopcontact steken 	<ol style="list-style-type: none"> 1. Ouvrez les robinets d'arrêt gaz et eau 2. Mettez la fiche dans la prise

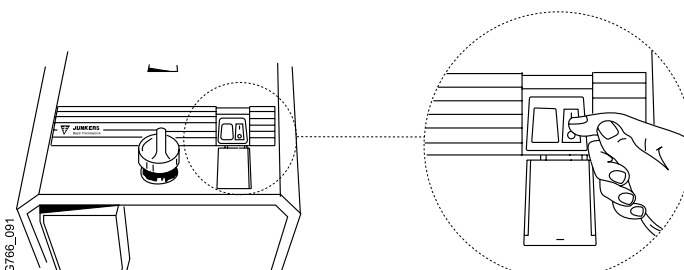
	ONTSTEKING
	Zet de bedieningsknop in de positie "I". Indien U nu een warmwaterkraan opent, ontsteekt de brander.
	ALLUMAGE
	Mettez le bouton de commande dans la position "I". Si vous ouvrez ensuite un robinet eau chaude, le brûleur s'enclenche.
	UITSCHAKELING
Zet de bedieningsknop in de positie "0".	
EXTINCTION	
Mettez le bouton de commande dans la position "0".	

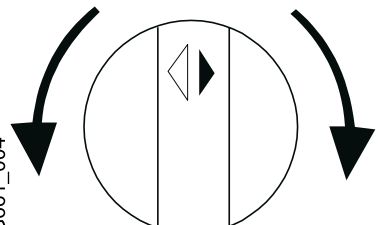
	TEMPERATUURREGELING	REGLAGE DE LA TEMPERATURE
	<p>A. Draaien tegen de richting van de wijzers van een uurwerk = VEEL, LAUW WATER</p> <p>B. Draaien in de richting van de wijzers van een uurwerk = WEINIG, HEET WATER</p>	<p>A. Tournez dans le sens opposé des aiguilles d'une montre = BEAUCOUP D'EAU TIEDE</p> <p>B Tournez dans le sens des aiguilles d'une montre = PEU D'EAU, TRES CHAUDE</p>

STORING	PERTURBATION
Indien het toestel steeds onvoldoende warm water levert, dient U de perlatoren en douchekoppen op verkalking te controleren.	Si l'appareil ne produit qu'un débit d'eau chaude insuffisant, il faut contrôler que les mousseurs et les pommes de douche ne seraient pas entartés.

8. ONDERRICHTINGEN	8. INSTRUCTIONS
---------------------------	------------------------

<p>8.1 Voor de installateur</p> <p>Na de ingebruikname : De gebruiker op de hoogte brengen van de bediening en de werking van het toestel. Zijn aandacht vestigen op het feit dat in geen geval de openingen voor de aanvoer van verse lucht of voor de afvoer van verbrande gassen belemmerd mogen worden. DIT DOCUMENT OVERHANDIGEN.</p> <p>8.2 Voor de gebruiker :</p>	<p>8.1 Pour l'installateur</p> <p>Après la mise en service : Mettre l'utilisateur au courant de la manipulation et du fonctionnement de l'appareil. Attirez son attention sur le fait qu'en aucun cas les orifices d'apport d'air frais et d'évacuation des gaz brûlés ne peuvent être obturés. REMETTRE LE PRESENT DOCUMENT.</p> <p>8.2 Pour l'utilisateur :</p>
--	--

<p>INDIEN DE BRANDER ONGEWILD DOOFT, MOET MEN 5 MINUTEN WACHTEN VOORALEER DE ONTSTEKINGSBEWEGING TE HERNEMEN.</p>	<p>EN CAS D'EXTINCTION ACCIDENTELLE DU BRULEUR, IL EST INDISPENSABLE D'ATTENDRE 5 MINUTES AVANT DE REPRENDRE LES MANOEUVRES D'ALLUMAGE.</p>
--	--

<p>BIJ VORST</p> <p>BELANGRIJKE OPMERKING</p> <p>Overeenkomstig de Belgische Normen (NBN D 51-003 en NBN B61-001) moet de rookgasafvoer van dit type toestel uitmonden in de drukzone II van het gebouw (zie fig. op blz. 21).</p> <p>Onder deze omstandigheden is het vorstgevaar, in een verwarmde ruimte, zeer klein.</p> <p>Wanneer er toch vorstgevaar zou ontstaan (bv. in een niet verwarmde ruimte) dan moet men het toestel en de waterleiding volledig laten leeglopen !</p> <p>Hiervoor zijn volgende maatregelen nodig:</p> <ol style="list-style-type: none"> 1. Toestel buiten werking stellen (stekker uit het stopcontact trekken en gaskraan dichtdraaien). 2. Waterafsluitkraan van het toestel sluiten. (onderaan rechts) 3. Warmwaterkranen openen. 4. Leegloopkraantje (36) openen. Na volledig leeglopen van leidingen en toestel, het leegloopkraantje en de warmwaterkranen terug sluiten. <p>Bij het terug in gebruik nemen van het toestel erop letten dat het in de stand "buiten werking" staat. Dan, na het openen van de hoofdkraan, de warmwaterkranen openen. Als daar geen water uitstroomt, is de waterleiding en/of het toestel bevroren. Het ontdooien door Uw installateur laten uitvoeren. Daarbij het toestel in de stand "buiten werking" laten, tot er water uit de geopende warmwaterkranen stroomt.</p> <p>Bij aanhoudende vorst raden wij U aan ook de koudwatertoevoerleiding te ledigen.</p>	<p>EN CAS DE GEL</p> <p>REMARQUE IMPORTANTE</p> <p>Conformément aux Normes Belges (NBN D51-003) et NBN B61-001) l'évacuation des gaz brûlés de ce type d'appareil doit déboucher dans la zone de pression II du bâtiment (voir fig. à la page 21).</p> <p>Dans ces conditions le risque de gel, dans un endroit chauffé, est très limité.</p> <p>Quand il y aurait toute de même un risque de gel (p. ex. dans un endroit non-chauffé) il faut vidanger complètement l'appareil ainsi que les conduites d'eau.</p> <p>A cette fin, il faut :</p> <ol style="list-style-type: none"> 1. Mettre l'appareil hors service (retirez la fiche de la prise et fermez le robinet gaz). 2. Fermer le robinet d'arrêt eau de l'appareil. (En dessous, à droite) 3. Ouvrir les robinets d'eau chaude. 4. Ouvrir le robinet de vidange (36). Après la vidange totale des conduites et de l'appareil, refermer le robinet de vidange et les robinets d'eau chaude. <p>Lors de la remise en service de l'appareil, veillez à ce qu'il soit en position "hors service". Ouvrir le robinet d'eau principal ainsi que les robinets d'eau chaude. S'il n'y a pas d'écoulement d'eau, l'appareil et/ou les canalisations sont gelés. Faire dégeler par votre installateur. Maintenir l'appareil en position "hors service" jusqu'à ce que l'eau sorte des robinets d'eau chaude ouverts.</p> <p>En cas de gel persistant, nous vous conseillons d'également vidanger la conduite eau froide.</p>
--	---

<p>GASGEUR :</p> <ul style="list-style-type: none"> • gaskraan dichtdraaien • vensters openen • geen elektrische schakelaars bedienen • alle open vuur doven • de gasmaatschappij, Uw installateur of JUNKERS verwittigen 	<p>ODEUR DE GAZ :</p> <ul style="list-style-type: none"> • fermer le robinet gaz • ouvrir les fenêtres • ne pas actionner les interrupteurs électriques • éteindre tous feux ouverts • prévenir votre compagnie gazière, votre installateur ou JUNKERS
---	--

Wanneer de hoofdblander van het toestel dooft tijdens de werking op vol vermogen, is de kans groot dat er terugslag van verbrande gassen is ontstaan.

Dit wordt veroorzaakt door de rookgasbeveiligingen (TTB) waarmee Uw toestel is uitgerust.

Wanneer U de warmwaterkraan sluit en daarna terug opent, gaat het toestel terug in werking.

Wanneer dit fenomeen zich meermaals voordoet, moet de werking van de schoorsteen gecontroleerd worden door Uw installateur.

Quand le brûleur principal de l'appareil s'éteint en fonctionnement à pleine puissance, il est bien possible qu'il y ait refoulement des gaz brûlés.

Ceci est causé par les sécurités de refoulement (TTB) qui est incorporée dans votre appareil.

Quand vous fermez le robinet d'eau chaude et ensuite l'ouvrez, l'appareil se remet en service.

Quand ce phénomène se manifeste plusieurs fois, le fonctionnement de la cheminée doit être contrôlé par votre installateur.

9. CONTROLE EN ONDERHOUD

Zelfs een JUNKERS heeft een regelmatige controle- en onderhoudsbeurt nodig.

Een preventief onderhoud vermijdt vroegtijdige slijtage en/of een abnormaal hoog verbruik.

Deze werkzaamheden mogen enkel gedaan worden door de installateur, een bevoegd vakman of door de naverkoopservice van de fabriek.

Vooraleer de werken uit te voeren, moeten water- en gasafsluitkraan dichtgedraaid worden.

De installateur dient bij een servicebeurt volgende bewerkingen uit te voeren en - indien nodig (bij defect of abnormale werking) - het Algemeen Agentschap JUNKERS of een van onze lokale agenten te verwittigen.

9.1 Spanning

Indien er geen ontsteking is, controleren of de stekker wel in het stopcontact zit.

Opmerking : Omwille van lucht in de gasleiding is het mogelijk dat de brander na ongeveer 4 sec. in storing gaat.

9.2 Warmtewisselaar

De lamellen reinigen. Eventueel met in de handel verkrijgbare producten ontkalken, volgens voorschriften van de fabrikant, en de dichtheid op max. 20 bar uittesten. Gebruik nieuwe dichtingen bij het terug monteren.

9.3 Brander

Jaarlijks controleren. Bij erge vervuiling de brander in water met spoelmiddel dompelen. Daarna goed afspoeien.

Vòòr het terug in bedrijf stellen van de badverwarmer, zorgen dat de brander volledig droog is.

9. SURVEILLANCE ET ENTRETIEN

Même un JUNKERS a besoin d'une surveillance et d'un entretien régulier.

Un entretien préventif évite une usure prématurée et/ou une consommation anormale.

Ce travail peut être effectué uniquement par un installateur, un homme de métier agréé ou par le service après vente de l'usine.

Avant de commencer les travaux, les robinets d'arrêt eau et gaz doivent être fermés.

L'installateur doit effectuer les travaux suivants et, si nécessaire, en cas de panne ou de fonctionnement anormal, prévenir l'Agence Générale JUNKERS ou un de nos agents locaux.

9.1 Tension

Quand il n'y a pas d'allumage, contrôlez si la fiche est dans la prise.

Remarque : Tenant compte de l'air dans la conduite gaz, il est possible que le brûleur se mette en sécurité après environ 4 sec.

9.2 Echangeur de chaleur

Nettoyez les lamelles. Eventuellement détartrez avec les produits généralement livrés dans le commerce et essayez l'étanchéité à maximum 20 bars. Utilisez de nouveaux joints lors du montage.

9.3 Brûleur

Procédez à un contrôle annuel. En cas d'encrassement intensif, plongez le brûleur dans de l'eau contenant un détergent. Après, rincez soigneusement.

Avant la remise en service du chauffe-bain, veillez à ce que le brûleur soit parfaitement sec.

9.4 Onderhoud van de watervalle

- Sluit de koudwaterkraan en de gaskraan.
- Trek de stekker uit het stopcontact.
- Demonteer de microswitch en de watervalle.
- Deksel van de watervalle wegnemen. Behuizing en deksel reinigen.
- Drukregelaar reinigen.
- Waterfilter reinigen of vervangen.
- Eventueel membraan vervangen.
- Watervalle terug monteren.
- Microswitch terug monteren.
- Stekker terug in het stopcontact steken.
- Open de koudwaterkraan en de gaskraan.
- De microswitch moet na iedere demontage opnieuw ingesteld worden.
- Het ronde afdekstopje onder aan de microswitch wegnemen en de daaronder liggende schroef uitdraaien tot de ventilator draait, zonder water af te tappen.
- Daarna, zonder aftapping, indraaien tot de ventilator stopt.
- Vervolgens 360° doordraaien.
- Controleren of de brander ontsteekt bij minimum waterdebiet.
- De warmwaterkraan sluiten.
- Indien de ontsteking blijft doorgaan, de schroef indraaien - in uurwerkwijzerzin - tot de ventilator stopt. Daarna 360° verder draaien.
- Het ronde afdekstopje terugplaatsen.

9.5 Afdichtingsstop van het deksel van de watervalle lekt

Demonteer de dichtingsbus. De stift met L 641 invetten. Complete sets zijn ter beschikking.

9.6 Afdichtingsstop in de waterdrukregelaar lekt

Demonteer de microswitch en vervang de waterdebietregelaar. De microswitch opnieuw monteren en eventueel bijregelen. (zie 9.4)

9.7 Langzaam ontstekingsventiel (13)

Het deksel van de watervalle wegnemen en het langzaam ontstekingsventiel demonteren en reinigen. Het ventiel moet los zitten. Daarna het langzaam ontstekingsventiel terug monteren.

9.8 Werking testen

Toestel in werking zetten. Indien een warmwaterkraan geopend wordt, dan moeten de vlammen in ong. 5 seconden volledig ontbranden. Indien dit aftappunt gesloten wordt, dan moeten de vlammen onmiddellijk doven.

9.4 Entretien de la valve eau

- Fermez le robinet d'arrêt eau froide et l'arrêt gaz.
- Retirez la fiche de la prise.
- Démontez le micro-switch et la valve eau.
- Enlevez le couvercle de la valve eau. Nettoyez le boîtier et le couvercle.
- Nettoyez le régulateur de pression.
- Nettoyez ou remplacez le filtre eau.
- Remplacez éventuellement la membrane.
- Remontez la valve eau.
- Remontez le micro-switch.
- Remettez la fiche dans la prise.
- Ouvrez le robinet d'arrêt eau froide et l'arrêt gaz.
- Le micro-switch doit à nouveau être ajusté après chaque démontage.
- Enlevez le petit bouchon rond en dessous du micro-switch et dévissez la vis - qui se trouve en dessous - jusqu'à ce que le ventilateur tourne, sans puisage d'eau.
- Ensuite, sans puisage d'eau, serrez jusqu'à ce que le ventilateur s'arrête.
- Ensuite tournez 360°.
- Contrôlez l'allumage du brûleur au débit d'eau minimum.
- Fermez le robinet d'eau chaude.
- Si l'allumage continue, serrez la vis - dans le sens des aiguilles d'une montre - jusqu'à ce que le ventilateur s'arrête. Ensuite tournez encore 360°.
- Remontez le petit bouchon rond.

9.5 Bouchon d'étanchéité du couvercle de la valve eau coule

Démontez le set d'étanchéité. Graissez la tige avec L 641. Des sets complets sont disponibles.

9.6 Bouchon d'étanchéité dans le régulateur de pression d'eau coule

Démontez le micro-switch et remplacez le régulateur de débit d'eau. Ensuite montez le micro-switch et éventuellement ajustez-le. (voir 9.4).

9.7 Clapet d'allumage lent (13)

Enlevez le couvercle de la valve eau et démontez le clapet d'allumage lent et nettoyez-le. La soupape doit être libre. Ensuite remontez le clapet d'allumage lent.

9.8 Vérification du fonctionnement

Mettez l'appareil en fonctionnement. Le brûleur doit s'enclencher après environ 5 secondes de l'ouverture d'un robinet de puisage. En fermant le robinet, le brûleur doit s'éteindre immédiatement.

9.9 Onvoldoende temperatuurverhoging

Het gasdebiet nakijken en de aansluitdruk aan de meetstut controleren (zie technische gegevens). De gasaansluitdruk moet bij volle vermogen 19 mbar voor G 20, 24 mbar voor G 25, 37 mbar voor propaan en 28 mbar voor butaan bedragen. Gasfilter en brander reinigen. Controleer de werking van de brander en van de rookgasbeveiliging. Nakijken of perlator of douchekop niet vervuild zijn en of er geen bijmenging is van koud water in de installatie. Hiervoor de koudwaterkraan onder het toestel dichtdraaien en controleren of er nog water uit de warmwaterkraan komt.

9.10 Correctieschroef temperatuur (17 - verzegeld)

De correctieschroef niet verdraaien.

Indien een nieuwe instelling toch nodig is :

- De temperatuurkiezer (18) naar rechts draaien tot de aanslag.
Warmwaterkraan openen. Een debiet van ongeveer 4 l/min aftappen.
- De beveiligingsschroef (parkervijlsje) losdraaien (niet verwijderen !). De correctieschroef (17) links of rechts verdraaien tot de temperatuurverhoging 50 K bedraagt.
- De beveiligingsschroef terug vastdraaien.

9.11 Mogelijke storingen en hoe eraan te verhelpen

- Wanneer de ventilator constant draait zonder waterafname, moet de micro-switch (fig. 2 - nr. 19) afgesteld worden. Neem het ronde afsluitstopje, van het zwarte kastje onder aan de watervalve, weg en draai het kleine instelschroefje in tot de ventilator stopt. Vervolgens nog 360° verder draaien.
- Wanneer het toestel geen ontsteking geeft bij het opendraaien van een warmwaterkraan is de kans groot dat de stekker niet in het stopcontact steekt.
- Wanneer het toestel warm water levert maar plots stopt, heeft de oververhittingbeveiliging het toestel uitgeschakeld. De warmwaterkraan dichtdraaien en na 30 seconden terug openen. Het toestel gaat terug in werking. Wanneer dit fenomeen zich meermaals voordoet, moet de werking van het toestel gecontroleerd worden door Uw installateur. Bij uitschakeling door de oververhittingbeveiliging de uitlooptemperatuur van het toestel controleren (max. 70°C).

9.12 Stuureenheid

Ga als volgt te werk indien er zich een storing in de stuureenheid voordoet :

1. De afdekplaat van de stuureenheid losschroeven.
2. Indien nodig, de zekering vervangen.
3. De afdekplaat terug bevestigen en de ontstekingsbeweging hernemen.

Indien er nu nog steeds een storing optreedt, dient U Uw installateur of de naverkoopservice van JUNKERS te verwittigen.

9.9 Elévation de température insuffisante

Contrôlez le débit de gaz et la pression d'alimentation au téton manométrique (voir données techniques). La pression d'alimentation gaz à pleine puissance doit être : 19 mbar pour G 20, 24 mbar pour G 25, 37 mbar pour propane et 28 mbar pour butane. Nettoyez le filtre de gaz et le brûleur. Contrôlez le fonctionnement du brûleur et de la sécurité de refoulement. Vérifiez si le mousseur ou la pomme de douche ne soient pas encrassés et ou il n'y a pas de mélange d'eau froide dans l'installation. Pour cela fermez le robinet d'eau froide en dessous de l'appareil et contrôlez si l'eau coule encore par le robinet eau chaude.

9.10 Vis de correction température (17 - scellée)

Ne pas tourner la vis de correction.

Si un nouveau réglage est cependant nécessaire :

- Tournez le sélecteur de température (18) à droite jusqu'à la butée.
Ouvrez un robinet d'eau chaude. Puissez un débit d'environ 4 l/min.
- Dévissez la vis de sécurité (petite vis parker) (pas enlever !). Tournez la vis de correction (17) à gauche ou à droite jusqu'à ce que l'élévation de température soit 50 K.
- Serrez la vis de sécurité.

9.11 Perturbations éventuelles et comment y remédier

- Quand le ventilateur tourne constamment sans puisage d'eau, le micro-switch (fig. 2 - n°. 19) doit être réglé. Enlevez le petit bouchon rond du boîtier noir en dessous de la valve eau et vissez la petite vis de réglage jusqu'à ce que le ventilateur s'arrête. Ensuite tournez encore 360°.
- Quand l'appareil ne s'allume pas en ouvrant un robinet de chaude il est bien possible que la fiche ne soit pas dans la prise.
- Quand l'appareil donne de l'eau chaude mais s'arrête soudainement, le fonctionnement est coupé par la sécurité de surchauffe. Fermez le robinet de puisage d'eau chaude et ouvrez-le après 30 secondes. L'appareil se remet en service. Quand ce phénomène se manifeste plusieurs fois, le fonctionnement de l'appareil doit être contrôlé par votre installateur. Lors d'une mise hors service par la sécurité de surchauffe, contrôlez la température d'écoulement de l'appareil (max. 70°C).

9.12 Unité de commande

Procédez comme suit quand il y a une perturbation dans l'unité de commande :

1. Dévissez le couvercle de l'unité de commande.
2. Si nécessaire, remplacez le fusible.
3. Remontez le couvercle et reprenez les manœuvres d'allumage.

S'il y a toujours une perturbation, faites appel à votre installateur ou au service après vente de JUNKERS.

9.13 Rookgasbeveiligingen

Wanneer het toestel regelmatig in storing gaat, moet onmiddellijk de schoorsteen en/of luchttoevoer gecontroleerd en eventueel aangepast worden.

Na uitschakeling door de rookgasbeveiligingen kan, na afkoeling, het toestel opgestart worden na het sluiten en het terug openen van de waterkraan.

De rookgasbeveiligingen zijn onderhoudsvrij. Toch raden wij U aan de beveiligingen te testen bij elke onderhoudsbeurt van de badverwarmer.

Ga als volgt te werk :

De rookgasafvoerbuis wegnemen en de uitgang van de rookgascollector volledig met een onbrandbare plaat afdekken. Zet de badverwarmer in werking. Na maximum 2 minuten moet de badverwarmer uitschakelen. Daarna de ruimte voldoende ventileren.

De plaat wegnemen en de rookgasafvoerbuis terug monteren. De badverwarmer in werking zetten.

Let erop dat de houder van de rookgasvoeler niet verbogen wordt.

De rookgasbeveiligingen mogen niet verwijderd of gewijzigd worden.

Bij defect moeten de rookgasbeveiligingen samen met hun bedrading gedemonteerd en vervangen worden door identiek originele rookgasbeveiligingen.

9.14 Wisselstukken en smeermiddelen

Gebruik uitsluitend originele JUNKERS wisselstukken en JUNKERS vet.

Voor metalen dichtvlakken en O-ringen:

- in contact met water : L 641,
- in contact met gas : HFT 1 V 5.

9.13 Sécurité de refoulement

Quand l'appareil se met en sécurité régulièrement, la cheminée et/ou l'amenée d'air doit immédiatement être contrôlée et éventuellement modifiée.

Après le déclenchement par les sécurités de refoulement, l'appareil peut être remis en service, après son refroidissement et en fermant et ouvrant le robinet d'eau.

Les sécurités de refoulement n'ont pas besoin d'entretien. En tout cas nous vous conseillons de les tester à chaque entretien du chauffe-bain.

Procédez comme suite :

Enlevez la buse d'évacuation des gaz brûlés et couvrez la sortie du collecteur des gaz brûlés complètement par une plaque incombustible. Mettez le chauffe-bain en service. Après maximum 2 minutes le chauffe-bain doit se déclencher.

Après suffisamment ventiler l'endroit.

Enlevez la plaque et montez à nouveau la buse d'évacuation des gaz brûlés. Mettez le chauffe-bain en marche.

Faites attention à ne pas plier le support de la sonde des gaz brûlés.

Les sécurités de refoulement ne peuvent pas être enlevées ou modifiées.

En cas de panne, les sécurités de refoulement et leur câblage doivent être démontées et remplacées par des sécurités de refoulement d'origine identiques.

9.14 Pièces de rechange et lubrifiants

Utilisez toujours les pièces d'origine JUNKERS et les graisses spéciales JUNKERS.

Pour les pièces métalliques et les joints toriques :

- en contact de l'eau : L 641,
- en contact du gaz : HFT 1 V 5.

10. NUTTIGE INLICHTINGEN

10. INFORMATIONS UTILES

PROPAAN - PROPANE

- 1 afsluitkraan
 - 2 voorontspanner 1,5 bar (kg/cm²), debiet aangepast aan het totaal geïnstalleerd vermogen hogedrukpropanafsluiter
 - 3 veiligheids-lagedruk-ontspanner 37 mbar (g/cm²), met een debiet van 4 kg/uur
 - 5 gasafsluitkraan met ronde bedieningsknop (bijgeleverd)
 - A gasketel
 - B water/badverwarmer
-
- 1 robinet d'arrêt
 - 2 prédétendeur 1,5 bar (kg/ cm²), débit adapté à la puissance totale installée
 - 3 vanne de fermeture à haute pression pour propane
 - 4 détendeur de sécurité basse pression 37 mbar (g/cm²), avec un débit de 4 kg/heure
 - 5 robinet d'arrêt gaz avec manette de commande ronde (livré avec)
 - A chaudière au gaz
 - B chauffe-eau/chauffe-bain

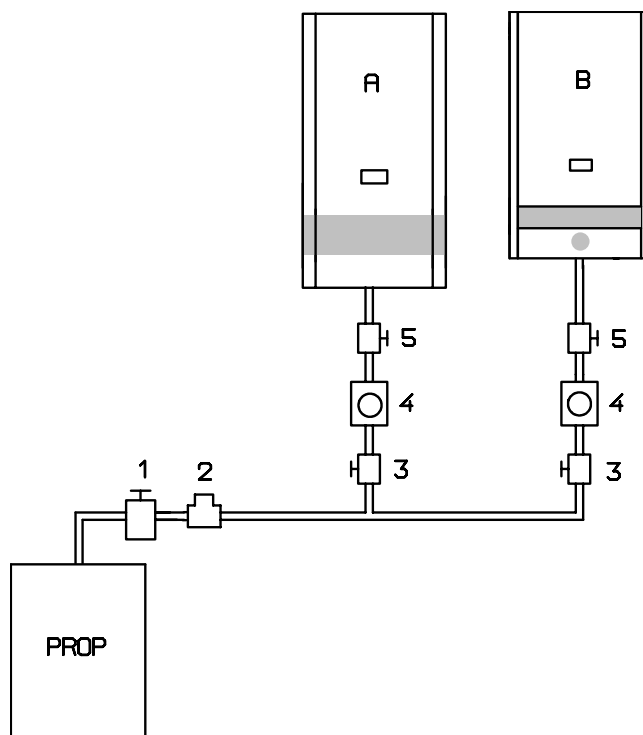

BUTAAN

AF TE RADEN WEGENS DE GERINGE BESCHIKBARE HOEVEELHEID BRANDSTOF.

BUTANE

A DECONSEILLER A CAUSE DE LA PETITE QUANTITE DE COMBUSTIBLE DISPONIBLE.

LET OP

Aangezien vloeibaar gas zwaarder is dan lucht, moeten deze toestellen en de leidingen steeds in ruimten met een benedenverluchting boven de begane grond, geplaatst worden.

ATTENTION

Etant donné que le gaz liquide est plus lourd que l'air, les appareils et leurs conduites doivent être installés dans des endroits avec ventilation basse au-dessus du niveau du sol

NBN B 61-001

Plaats van de schoorsteenmond - gebieden waarin windinvloeden zich doen gelden op naburige hindernissen.

- I = vrije uitmondzone
- II = toegelaten zone, als de schoorsteenmond voorzien is van een afvoerkap
- III = verboden zone

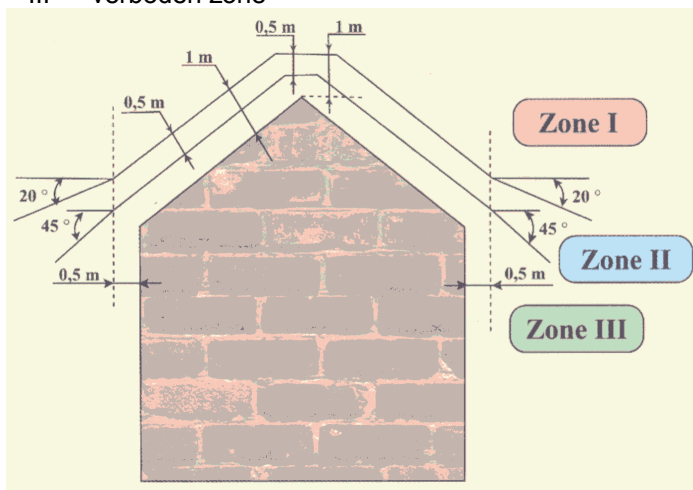

NBN B 61-001

Emplacement du débouché des cheminées - zones résultant des effets du vent sur les obstacles avoisinants.

- I = zone de sortie libre
- II = zone autorisée, si le débouché est muni d'un aspirateur statique
- III = zone interdite

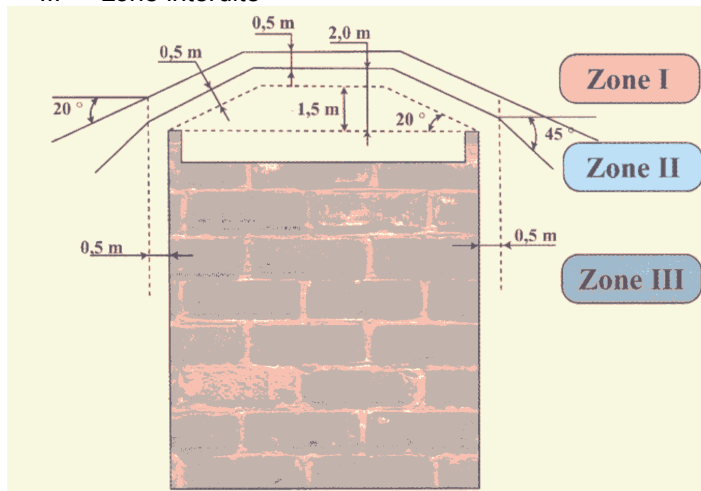

11. BELANGRIJKE NOTA'S

11. NOTICES IMPORTANTES

De typeaanduiding en het serienummer vindt U terug op de kenplaat van het toestel. Gelieve deze gegevens te vermelden op de garantiekaart en bij elk contact met Uw installateur of met onze naverkoopservice.

Vous trouverez l'indication du type et le numéro de série sur la plaque signalétique de l'appareil. Veuillez mentionner ces données sur la carte de garantie et lors de chaque contact avec votre l'installateur ou avec notre service après vente.

VOORBEELD VAN EEN KENPLAAT EXEMPLE D'UNE PLAQUE SIGNALÉTIQUE

 JUNKERS
WR 300-3 KDM 1 E 23 S 3695 Best. Nr.: 7 702 311 010 BE Cat. I _{2E+} (B ₂₂) Aardgas/Gaz naturel
CE 0063 AQ 0570  99-0064 Nom. nuttig vermogen/Puiss. utile nom. 20,9 kW (300 kcal/min) Nom. belasting/Débit calor. nom. 23,8
Water/Eau 6,1 L/min Δt : 50 K Waterdruk/Press. d'eau max. 12 bar G 20 : 20 mbar Verbruik/Consommation 2,5 m ³ /h 230 V - 50 Hz / 32 W IPX 4 D Robert Bosch GmbH Geschaefsb. JUNKERS, Wernau
837 FD 083 00164

← typeaanduiding
indication du type

← voorbeeld van een
serienummer
exemple d'un
numéro de série

INSTALLATEUR

12. NAVERKOOPSERVICE

12. SERVICE APRES VENTE

Het Algemeen Agentschap JUNKERS heeft een technische naverkoopservice ter beschikking van de installateur en de gebruiker.

L'Agence Générale JUNKERS tient un service après vente à la disposition de l'installateur et de l'utilisateur.

In geval van moeilijkheden, wendt U tot het Algemeen Agentschap JUNKERS of tot één van onze lokale agenten (naverkoopservice van de fabriek).

En cas de difficulté, adressez-vous à l'Agence Générale JUNKERS ou à l'un de ses agents locaux (service après vente de l'usine).

13. WAARBORG

13. GARANTIE

De toegestane waarborg is slechts geldig indien de installatie nauwkeurig voldoet aan deze voorschriften en indien de volledige installatie volgens de regels der kunst uitgevoerd werd.

La garantie accordée n'est valable que si l'installation est rigoureusement conforme aux présentes prescriptions et si l'installation entière est correctement effectuée.







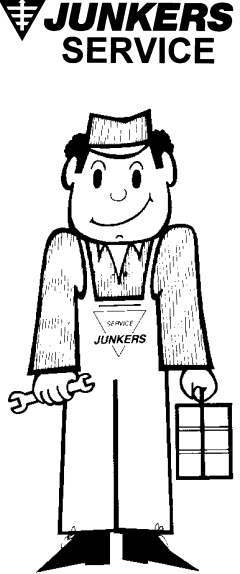

De waarborg is toepasbaar volgens de voorwaarden vermeld op de garantiekaart. Deze moet worden teruggestuurd na de ingebruikname naar het Algemeen Agentschap JUNKERS, met vermelding van type en serienummer zoals aangeduid op de kenplaat van het toestel (zie fig. hierboven).

La garantie est applicable suivant les conditions reprises sur la carte de garantie. Celle-ci doit être complétée du type et du numéro de série, indiqué sur la plaque d'immatriculation de l'appareil et retournée à l'Agence Générale JUNKERS dès la mise en service (voir fig. ci-dessus).

 **TIP** : Stuur de garantiekaart onmiddellijk op na de inbedrijfstelling. Dit zal de contacten vergemakkelijken.

 **TIP** : Envoyez la carte de garantie immédiatement après la mise en service. Ceci facilitera les contacts.

NAVERKOOPSERVICE
& INFORMATIECENTRASERVICE APRES VENTE
& CENTRES D'INFORMATION

 JUNKERS SERVICE 	STREEK - REGION	 ZONES
	ANTWERPEN + LIMBURG Kontichsesteenweg 17 - 2630 Aartselaar  03 887 20 60 - Fax 03 877 01 29	03 / 011 / 012 / 013 / 014 / 015 016 / 089
	OOST-VLAANDEREN + WEST-VLAANDEREN Lostraat 54 - 9880 Aalter  09 375 33 09 - Fax 09 375 33 12	09 / 050 / 051 / 052 / 053 / 054 055 / 056 / 057 / 058 / 059
	BRUSSEL/BRUXELLES + VLAAMS-BRABANT + BRABANT-WALLON + HAINAUT Steenweg naar Halle 47 - 1640 Sint-Genesius-Rode  02 381 21 23 - Fax 02 381 21 24	02 / 010 / 060 / 064 / 065 / 067 068 / 069 / 071
	LIEGE - NAMUR - LUXEMBOURG Quai Orban 41 (bte. 001) - 4020 Liège  04 344 56 82 - Fax 04 344 04 44	04 / 019 / 061 / 063 / 080 / 081 082 / 083 / 084 / 085 / 086 / 087
INGEVAL VAN AFWEZIGHEID EN CAS D'ABSENCE		EEN ADRES UNE ADRESSE
		
nv SERVICIO sa - Kontichsesteenweg 17 - 2630 Aartselaar  03 887 20 60 - Fax 03 877 01 29		

Niets uit deze uitgave mag worden overgenomen zonder voorafgaande toestemming van de uitgever. Wijzigingen voorbehouden.

Toute reproduction interdite sans accord préalable de l'éditeur.
Sous réserve de modifications.

 **JUNKERS**
Bosch Thermotechnik

nv SERVICIO sa
Kontichsesteenweg 17
2630 AARTSELAAR
 03 887 20 60
Fax 03 877 01 29

