

Notice d'utilisation

SUPRAECO A SAS

Pompe à chaleur air/eau version split

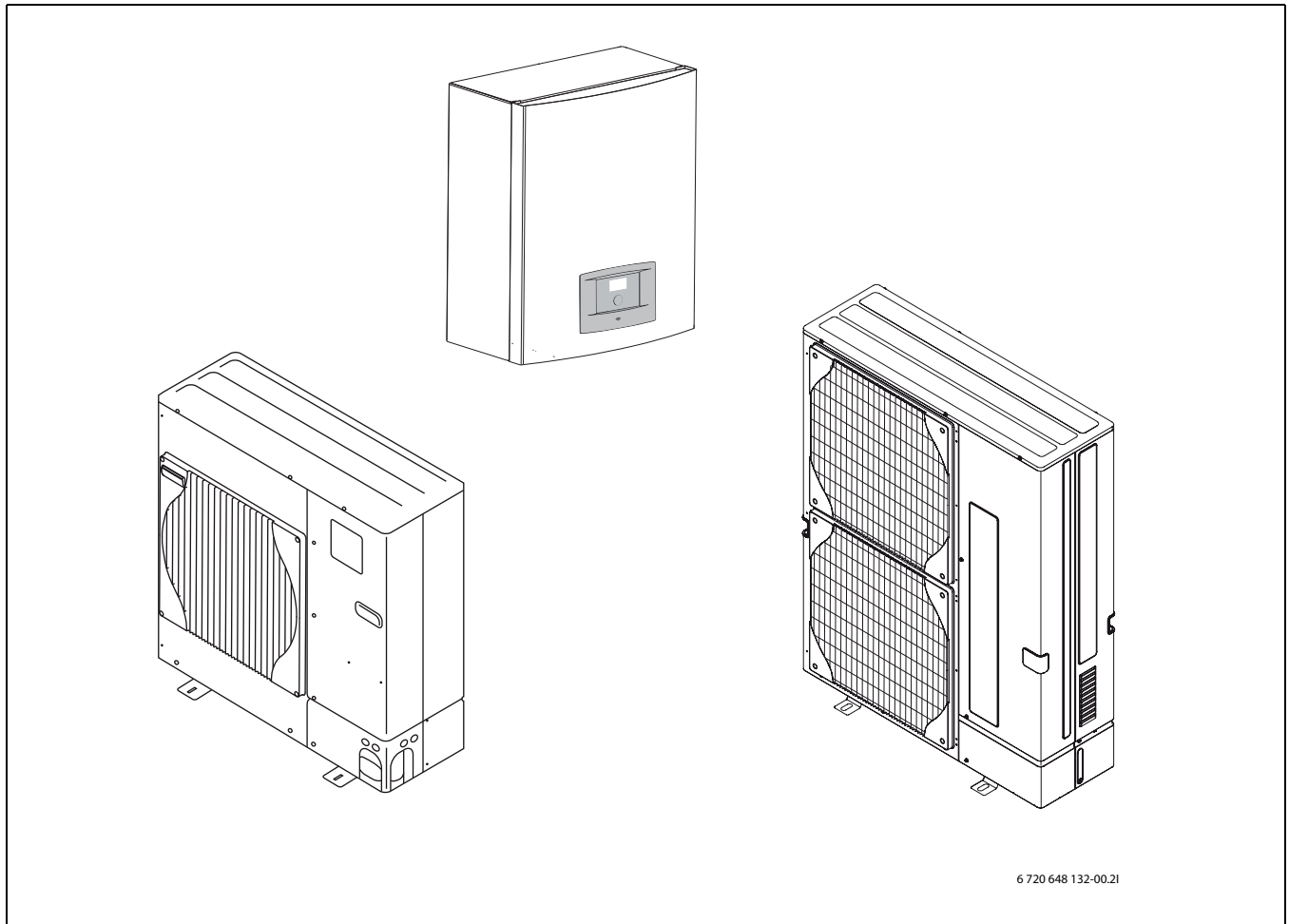

SAS ODU75-ASB

SAS ODU100-ASB

SAS ODU120-ASB

Comprend ASB 75 ou 120 avec ODU 75-120

SAS ODU75-ASE

SAS ODU100-ASE

SAS ODU120-ASE

Comprend ASB 75 ou 120 avec ODU 75-120

Sommaire

1	Explication des symboles et mesures de sécurité	2
1.1	Explication des symboles	2
1.2	Mesures de sécurité	3
2	Utilisation	3
2.1	Généralités	3
3	Composants	3
4	L'unité de commande	4
4.1	L'appoint apporte un complément de puissance	4
4.2	L'eau chaude sanitaire a la priorité sur l'eau de chauffage	4
4.3	Le dégivrage automatique	4
4.4	Les modes de commande du chauffage et du refroidissement	4
4.5	Les différents modes de fonctionnement de l'unité de commande	4
5	La Rego	4
5.1	Les différentes parties de la Rego	4
5.2	Utilisation du Rego	5
5.3	Onglets menu	5
6	Menu	5
6.1	Températures	6
6.2	Blocage	6
6.3	Menu	6
6.4	Paramétrer le chauffage	6
6.5	Eau Chaude supplémentaire	7
6.6	Bloquer refroidissement circuit 2	7
7	Menu avancé	7
7.1	Aperçu général	7
7.2	Chauffage/refroidissement	7
7.3	ECS	9
7.4	Horloges	10
7.5	Réglage horloge	10
7.6	Alarme	11
7.7	Niveau accès	11
7.8	Rétablir valeurs d'usine	11
7.9	Désactiver alarme sonore	11
7.10	Version programme	11
8	Sonde de température ambiante LCD CANbus (accessoire)	11
9	Entretien	12
9.1	Enlever la saleté et les feuilles	12
9.2	Les tôles de protection	12
9.3	L'évaporateur	12
9.4	Neige et givre	12
9.5	Humidité	12

9.6	Contrôle d'étanchéité	12
9.7	Contrôlez les soupapes de sécurité	13
9.8	Filtre	13

10	Fonctions d'alarme	13
10.1	Journal des alarmes et Protocole d'information	13
10.2	Exemple d'alarme	13
10.3	Fenêtre de menu noire	13
10.4	Tous les alarmes, avertissements et fenêtres d'informations	14
10.5	Fenêtres d'alarme	14
10.6	Signal d'avertissement	15
10.7	Fenêtres d'informations	15
10.8	Symbole Info	15
11	Valeurs d'usine	16
11.1	Réglages en usine	16

1 Explication des symboles et mesures de sécurité

1.1 Explication des symboles

Avertissements



Dans le texte, les avertissements sont indiqués et encadrés par un triangle de signalisation sur fond grisé.

Les mots de signalement au début d'un avertissement caractérisent le type et l'importance des conséquences éventuelles si les mesures nécessaires pour éviter le danger ne sont pas respectées.

- **AVIS** signale le risque de dégâts matériels.
- **PRUDENCE** signale le risque d'accidents corporels légers à moyens.
- **AVERTISSEMENT** signale le risque d'accidents corporels graves.
- **DANGER** signale le risque d'accident mortels.

Informations importantes



Les informations importantes ne concernant pas de situations à risques pour l'homme ou le matériel sont signalées par le symbole ci-contre. Elles sont limitées par des lignes dans la partie inférieure et supérieure du texte.

Autres symboles

Symbole	Signification
▶	Étape à suivre
→	Renvois à d'autres passages dans le document ou dans d'autres documents
•	Énumération/Enregistrement dans la liste
–	Énumération/Enregistrement dans la liste (2e niveau)

Tab. 1

1.2 Mesures de sécurité

Généralités

- Lisez attentivement ce guide et conservez-le pour pouvoir vous y référer ultérieurement.

Installation et mise en service

- L'installation et la mise en service du produit doivent impérativement être effectuées par un installateur qualifié.

Sécurité des appareils électriques à usage domestique et utilisations similaires

Pour éviter les risques dus aux appareils électriques, les prescriptions suivantes s'appliquent conformément à la norme EN 60335-1 :

« Cet appareil peut être utilisé par des enfants âgés de 8 et plus et par des personnes ayant des capacités physiques, sensorielles ou mentales réduites ou manquant d'expérience et de connaissances, quand ils sont surveillés ou formés pour une utilisation sûre de l'appareil et comprennent les risques qui en découlent. Les enfants ne doivent pas jouer avec l'appareil. Le nettoyage et l'entretien par l'utilisateur ne doivent pas être effectués par des enfants sans surveillance. »

« Si le cordon électrique d'alimentation de l'appareil est endommagé, il doit être remplacé par le fabricant, son service après-vente ou une personne disposant d'une qualification similaire pour éviter tout danger. »

Entretien et réparations

- Seul le personnel qualifié est autorisé à effectuer des réparations. Les réparations mal faites peuvent nuire gravement à la sécurité de l'utilisateur et réduire les économies d'énergie.
- N'utilisez que des pièces de rechange d'origine.
- Il est recommandé de faire réviser l'appareil une fois par an par un agent de maintenance agréé.

2 Utilisation

2.1 Généralités

Les Supraeco A SAS 75 à 120 sont des pompes à chaleur qui récupèrent l'énergie pour le chauffage et l'eau chaude sanitaire dans l'air extérieur. Elles permettent également de refroidir le bâtiment en garantissant une température ambiante agréable.

La pompe à chaleur Supraeco A SAS est composée d'unités externe et interne. L'unité interne bivalente peut être raccordée à une chaudière existante.

L'installation de chauffage est commandée par un régulateur situé dans le module ASB/ASE. Ce régulateur commande et contrôle l'installation à l'aide de différents réglages pour le chauffage, la production d'eau chaude sanitaire et autres fonctions. Les réglages sont effectués par l'installateur ainsi que par l'utilisateur via un panneau de commande.

Lorsque la pompe à chaleur est installée et mise en marche, certaines fonctions doivent être contrôlées à intervalles réguliers. Il est possible qu'un défaut se soit déclenché ou que de petites mesures d'entretien soient nécessaires. Certaines mesures peuvent être réalisées par l'utilisateur lui-même. Cette notice d'utilisation explique les différentes étapes. Si le problème persiste, veuillez contacter le service après-vente.

3 Composants

L'unité externe de la pompe à chaleur est livrée séparément de l'unité interne. La pompe à chaleur est composée d'une unité externe ODU, installée à l'extérieur du bâtiment, et du module ASB/ASE installé à l'intérieur. Le régulateur est situé dans le module ASB/ASE. Le ASB peut être combiné avec une chaudière gaz ou fioul existante.

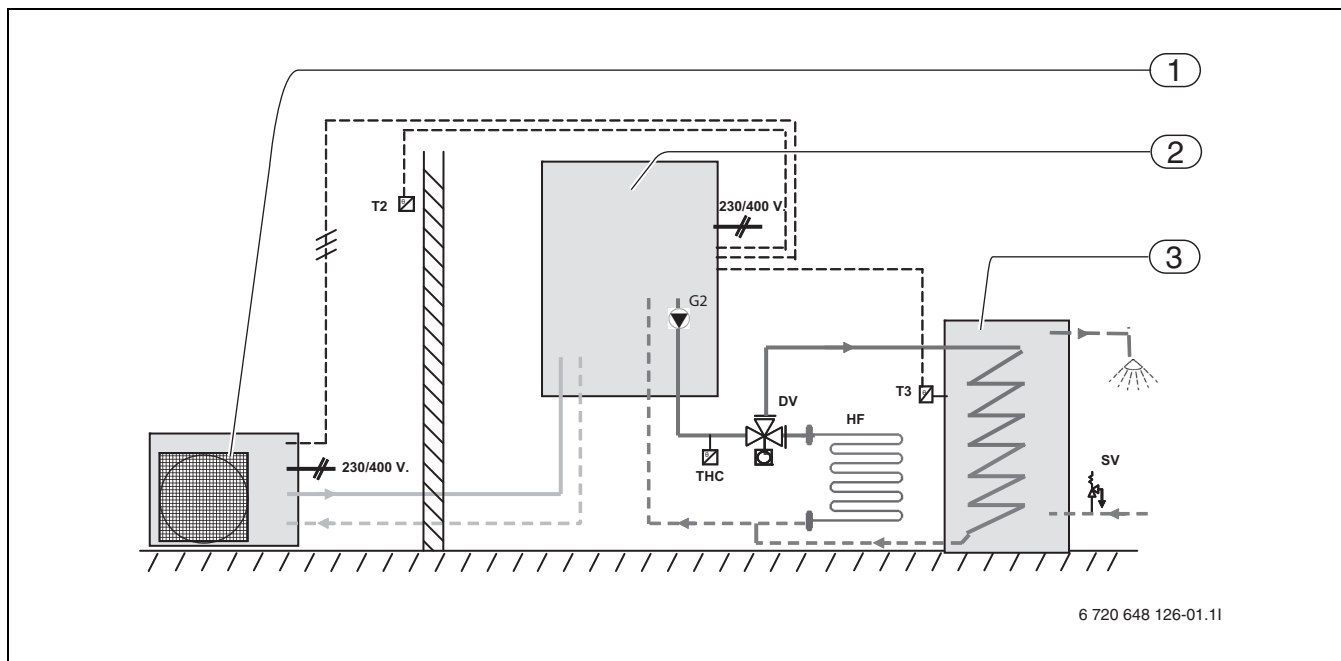

Fig. 1 Unité externe ODU, module ASB/ASE avec ballon ECS et chauffage au sol

- | | |
|--------------------------------------|--------------------------|
| [1] Unité externe ODU | [SV] Soupape de sécurité |
| [2] Module ASB/ASE | |
| [3] ECS | |
| [T2] Sonde de température extérieure | |
| [T3] Sonde de température ballon ECS | |
| [G2] Pompe de circuit de chauffage | |
| [THC] Thermostat de sécurité | |
| [HF] Système pour chauffage au sol | |
| [DV] Vanne 3 voies | |

4 L'unité de commande

L'unité de commande gère et surveille la production de chaleur et d'eau chaude sanitaire par la pompe à chaleur et l'appoint de chauffage, ainsi que la production éventuelle de froid en été. La fonction de surveillance arrête la pompe à chaleur en cas de trouble de fonctionnement afin qu'aucune pièce vitale ne soit endommagée.

4.1 L'appoint apporte un complément de puissance

Si la pompe à chaleur ne fournit pas assez d'énergie pour le chauffage du bâtiment ou si elle a été arrêtée parce que les températures sont trop faibles, il faut rajouter un chauffage d'appoint. Le chauffage d'appoint est assuré par le serpentin électrique de 9 kW du module ASE ou par la chaudière gaz/fioul. Si la pompe ne couvre qu'une partie des besoins en énergie pour le chauffage, la puissance calorifique manquante est complétée par le chauffage d'appoint électrique. Dans le cas contraire, le chauffage d'appoint électrique est coupé automatiquement.

4.2 L'eau chaude sanitaire a la priorité sur l'eau de chauffage

Dans une maison chauffée par un circuit d'eau chaude, on fait la distinction entre l'eau de chauffage et l'eau chaude sanitaire. L'eau de chauffage est utilisée par les radiateurs et les planchers chauffants tandis que l'eau chaude sanitaire est utilisée pour les douches et les robinets d'eau courante.

L'unité de commande fait en sorte que le chauffage de l'eau chaude sanitaire passe avant le chauffage de l'eau de chauffage. Le réservoir est équipé d'une sonde qui mesure la température de l'eau chaude sanitaire.

4.3 Le dégivrage automatique

Si la température extérieure tombe en dessous de +10°C, du givre risque de se former sur l'évaporateur. Lorsque le dépôt de givre finit par gêner le flux d'air à travers l'évaporateur, le dégivrage automatique commence.

Le dégivrage est commandé par une vanne à quatre voies. La vanne inverse le sens d'écoulement du fluide frigorigène dans le circuit de façon à ce que le gaz chaud provenant du compresseur fasse fondre le givre déposé sur les ailettes de l'évaporateur.

4.4 Les modes de commande du chauffage et du refroidissement

L'unité de commande gère le chauffage en se basant sur les informations fournies par des sondes placées à l'extérieur et à l'intérieur. Une sonde est placée sur le mur extérieur de la maison (le mur le plus froid et le moins exposé au soleil). Une autre sonde est placée au centre de la maison. Les deux sondes communiquent la température extérieure et la température ambiante à l'unité de commande. La pompe à chaleur règle automatiquement le chauffage de la maison en fonction de la température extérieure.

L'utilisateur choisit lui-même la température de chauffage en fonction de la température extérieure, à l'aide de la sonde d'ambiance et de la courbe de chauffe dans l'unité de commande. La courbe montre la température de départ de l'eau de chauffage en fonction de la température extérieure. Une courbe plus basse donne une température de départ plus basse et par conséquent des économies d'énergie plus importantes.

Le signal de la sonde d'ambiance influe sur la température de départ de la courbe de chauffe. Par exemple, celle-ci est diminuée lorsque la sonde d'ambiance indique une température plus élevée que celle qui a été demandée.

Fenêtre menu



Seule la pièce dans laquelle se trouve la sonde d'ambiance peut influencer sur le changement de température.

4.5 Les différents modes de fonctionnement de l'unité de commande

Lorsqu'une pompe à chaleur est installée, celle-ci doit être paramétrée selon un mode de fonctionnement spécifique. Le mode de fonctionnement est le comportement de la pompe à chaleur en fonction du contexte technique, par exemple la présence d'une chaudière électrique, mazout ou gaz.

C'est à l'installateur de configurer la pompe à chaleur de façon à ce qu'elle soit correctement paramétrée pour le mode de fonctionnement prévu et autres conditions techniques.



Avec des températures extérieures inférieures à env. -15°C, la pompe à chaleur s'arrête automatiquement. La production de chauffage et d'eau chaude sanitaire est alors prise en charge par le chauffage d'appoint ou le 2e générateur de chaleur dans le module ASB/ASE.

5 La Rego

Le panneau de commande permet d'effectuer tous les paramétrages et affiche les alarmes.

Le panneau de commande est situé en façade du module hydraulique AW.

5.1 Les différentes parties de la Rego

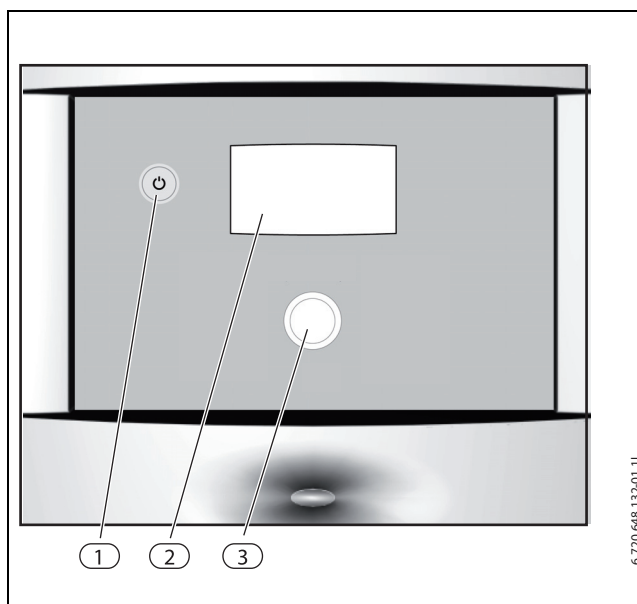

Fig. 2

- [1] Témoin de fonctionnement et de défaut
- [2] Ecran
- [3] Bouton de réglage
- [4] Interrupteur principal

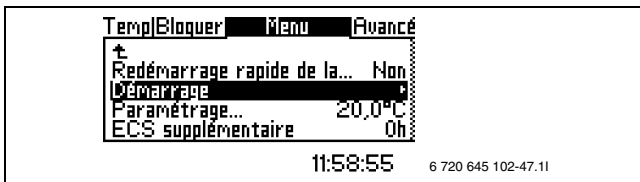

Fig. 3

Bouton sélecteur

Le bouton sélecteur sert à parcourir les menus et à changer les valeurs des paramètres. Le bouton sélecteur permet aussi de valider les sélections.

Interrupteur

L'interrupteur a pour fonction de mettre en marche et d'arrêter l'installation de chauffage.

5.2 Utilisation du Rego

Le bouton sélecteur permet de parcourir les menus.

- ▶ Tournez le bouton dans le sens anti-horaire pour accéder aux menus vers le bas.
- ▶ Tournez le bouton des menus dans le sens horaire pour accéder aux menus vers le haut.
- ▶ Pour confirmer votre choix, appuyez sur le bouton rotatif dès que la sélection souhaitée est sélectionnée.

En haut et en bas de chaque sous-menu se trouvent des flèches de retour pour revenir au menu précédent.

- ▶ Appuyez sur le bouton rotatif lorsque la flèche est sélectionnée.

5.2.1 Symboles

Dans la partie inférieure de la fenêtre de menu s'affichent des symboles correspondant aux différentes fonctions et composants en service.

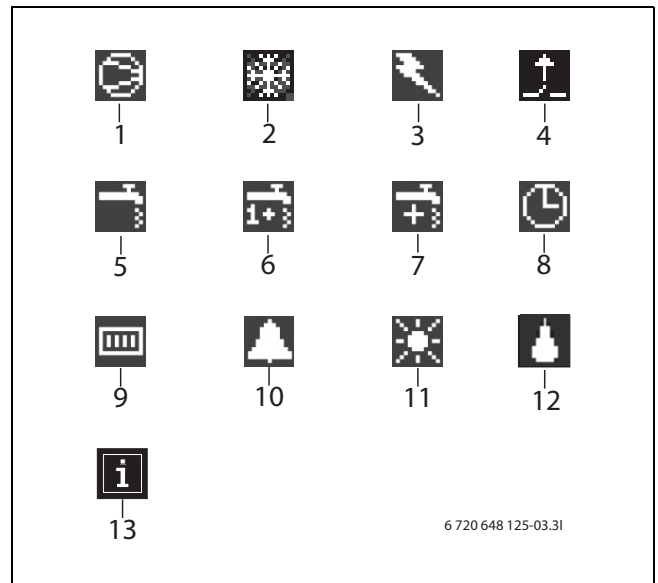

Fig. 4

- [1] Compresseur
- [2] Mode refroidissement
- [3] Chauffage d'appoint (appoint électrique ou 2e générateur de chaleur)
- [4] Entrée externe
- [5] Mode ECS
- [6] Désinf. thermique
- [7] ECS suppl.
- [8] Programme
- [9] Mode chauffage
- [10] Défauts : message de défaut
- [11] Mode vacances
- [12] Dégivrage
- [13] Icône Info

5.3 Onglets menu

Les menus sont divisés en quatre niveaux différents suivant les fonctions.

- **Température** Aperçu des réglages du chauffage
- **Blocage** Fonctions de blocages
- **Menu** Les menus les plus courants
- **Extension de menu** Autres menus

Les utilisateurs de l'installation de chauffage n'ont accès qu'aux niveaux client.

6 Menu



Les menus et fenêtres de réglage pour le refroidissement ne s'affichent que si le mode chauffage/refroidissement est sélectionné.



Les menus pour le système de chauffage 2 ne s'affichent que si un circuit de chauffage 2 est installé dans le système.



Après avoir augmenté ou diminué la température de chauffage, attendez au minimum 24 heures avant de modifier à nouveau la température.

6.1 Températures

Sous **Températures** s'affichent les températures communiquées par les sondes les plus importantes pour la gestion du chauffage et de l'eau chaude sanitaire.

► Dans le menu **Températures** sélectionner .

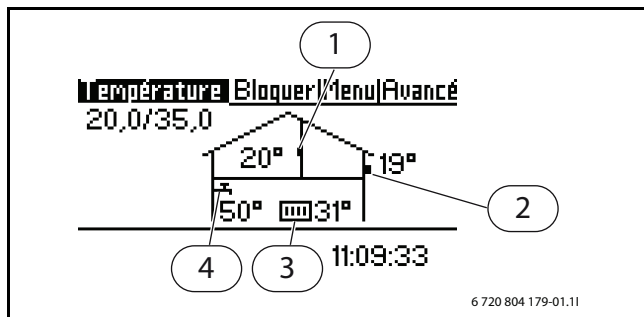

Fig. 5

- [1] sonde de température ambiante
- [2] Sonde de température extérieure
- [3] Sonde de température de départ
- [4] Sonde de température ECS (accessoire)

Sonde d'ambiance apparaît uniquement si une sonde d'ambiance a été installée. La sonde communique la température de la pièce où elle se trouve.

Sonde de température extérieure: indique la température extérieure.

Sonde de départ: indique la température de départ de l'installation de chauffage, autrement dit la température de l'eau de chauffage qui part alimenter le circuit de chauffage.

Sonde ECS: indique la température dans la partie inférieure du réservoir extérieur du chauffe-eau. Cette température est d'environ 5°C inférieure à la température de l'eau chaude sanitaire contenue dans le réservoir intérieur.



La fenêtre Températures affiche également les valeurs V et H. Dans l'exemple, V est de 20,0°C et H de 35°C. Pour des explications concernant les valeurs V et H, voir → Chapitre 7.2.

6.2 Blocage

Les alternatives de blocage suivantes se trouvent sur le régulateur :

6.2.1 Bloquer le chauffage d'appoint ?

La fonction est utilisée pour autoriser ou bloquer le chauffage d'appoint électrique ou le 2e générateur de chaleur. Le réglage d'usine est sur **(Non)**.

Pour le blocage du chauffage d'appoint :

- Sélectionner **Bloquer l'appoint**
- Sélectionner **Oui**
- Sélectionnez **Enregistrer** pour sauvegarder la modification ou **Annuler** pour retourner sans sauvegarder.

6.2.2 Bloquer l'ECS

La fonction est utilisée pour autoriser ou bloquer l'eau chaude sanitaire. Le réglage d'usine est sur **(Non)**.

Pour bloquer l'eau chaude sanitaire :

- Sélectionner **Bloquer eau chaude**
- Sélectionner **Oui**
- Sélectionnez **Enregistrer** pour sauvegarder la modification ou **Annuler** pour retourner sans sauvegarder.

6.2.3 Bloquer le chauffage

La fonction est utilisée pour autoriser ou bloquer le chauffage. Le réglage d'usine est sur **(Non)**.

Pour bloquer le chauffage :

- Sélectionner **Bloquer chauffage**
- Sélectionner **Oui**
- Sélectionnez **Enregistrer** pour sauvegarder la modification ou **Annuler** pour retourner sans sauvegarder.

6.2.4 Blocage du refroidissement

Ne s'affiche qu'en mode chauffage/refroidissement.

La fonction est utilisée pour autoriser ou bloquer le refroidissement. Le réglage d'usine est sur **(Oui)**.

Pour autoriser le refroidissement :

- Sélectionnez **Bloquer refroidissement** dans le menu.
- Sélectionnez **Non**.
- Sélectionnez **Enregistrer** pour sauvegarder la modification ou **Annuler** pour retourner sans sauvegarder.

6.3 Menu

Dans le **Menu** apparaissent les fonctionnalités pour lesquelles l'installation de chauffage est configurée. Par exemple **ECS supplémentaire** n'apparaît que si un ballon ECS est raccordé.

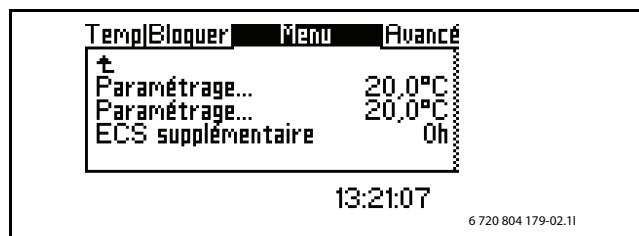

Fig. 6

6.4 Paramétrer le chauffage

Selon que l'installation est équipée ou non d'une sonde de température ambiante, il existe deux possibilités de régler le chauffage.

Sonde de température ambiante pas installée :

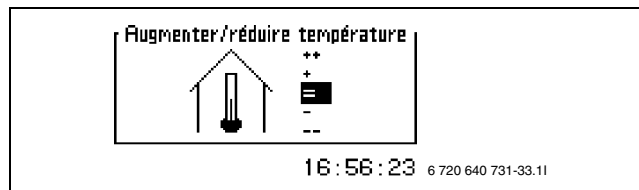

Fig. 7

- Dans le menu **Augmenter/réduire température +/-** sélectionner .
- Sélectionnez l'une des possibilités suivantes :

++	Beaucoup plus chaud	env. +1 °C
+	Plus chaud	env. +0,5 °C
=	Constant	
-	Plus froid	env. -0,5 °C
--	Beaucoup plus froid	env. -1 °C

Tab. 2

- Sélectionnez **Enregistrer** pour sauvegarder la modification ou **Annuler** pour retourner sans sauvegarder.

Réglage du chauffage avec la sonde de température ambiante

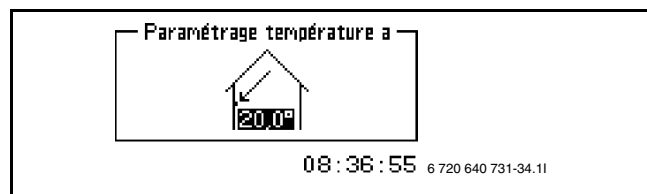

Fig. 8

- ▶ Dans le menu **Paramétrage température ambiante** sélectionner .
- ▶ Régler la température ambiante souhaitée. Minimum = +10°C, maximum = +35°C.
- ▶ Sélectionnez **Enregistrer** pour sauvegarder la modification ou **Annuller** pour retourner sans sauvegarder.

Sous **Menu avancé**, vous pouvez définir l'influence de la sonde d'ambiance sur le chauffage (→ Chapitre 7.2.2).

Le paramétrage du circuit de chauffage 2 s'effectue de la même manière.



Après avoir augmenté ou diminué la température de chauffage, attendez au minimum 24 heures avant de modifier à nouveau la température.

6.5 Eau Chaude supplémentaire

Le menu **ECS supplémentaire** permet d'augmenter provisoirement la température ECS à 65°C. Dans ce cas, la pompe est assistée par le chauffage d'appoint pour l'augmentation de la température.

- ▶ Sélectionnez **ECS supplémentaire** dans le menu.
- ▶ Indiquez le nombre d'heures en tournant le bouton sélecteur: dans le sens horaire pour augmenter, dans le sens contraire pour diminuer.
- ▶ Sélectionnez **Enregistrer** pour sauvegarder la modification ou **Annuller** pour retourner sans sauvegarder.

6.6 Bloquer refroidissement circuit 2

Ne s'affiche que si le mode chauffage/refroidissement est sélectionné et qu'un module vanne de mélange est installé.

La fonction s'utilise pour bloquer ou autoriser le mode refroidissement pour un éventuel deuxième circuit hydraulique. Le paramétrage s'effectue de la même manière qu'au paragraphe 6.2.4 précédent.

7 Menu avancé

Sous **Menu avancé** se trouvent plusieurs fonctions supplémentaires qui peuvent être utilisées afin de modifier le comportement de l'installation de chauffage.

7.1 Aperçu général

Menu avancé	
Chauffage/refroidissement	Température de chauffage
	Paramétrage sonde d'ambiance
	Programmes horaires
	Saison de chauffage
	Chauffage, durée max. de service si demande ECS
	Réglages pour le refroidissement ¹⁾
	Réglages refroidissement

Tab. 3 Extension de menus

Menu avancé	
ECS ²⁾	ECS supplémentaire
	Pic d'eau chaude sanitaire
	Température ECS
	Réglage horaire ECS
	Réglage horaire bouclage ECS
Minuteurs	Afficher les timers actifs (programmes horaires)
Réglage horloge	Réglage date
	Réglage heure
Alarme	Journal des alarmes
	Protocole d'information
Niveau accès	
Réinitialisation aux valeurs d'usine	
Désactiver alarme sonore	
Version programme	

Tab. 3 Extension de menus

1) Uniquement avec le mode **Chauffage/refroidissement**

2) Uniquement si un ballon ECS est installé

7.2 Chauffage/refroidissement

Ce chapitre décrit une manière plus précise de paramétrer le chauffage et le refroidissement par rapport à celle décrite sous **Menu**.

7.2.1 Température de chauffage

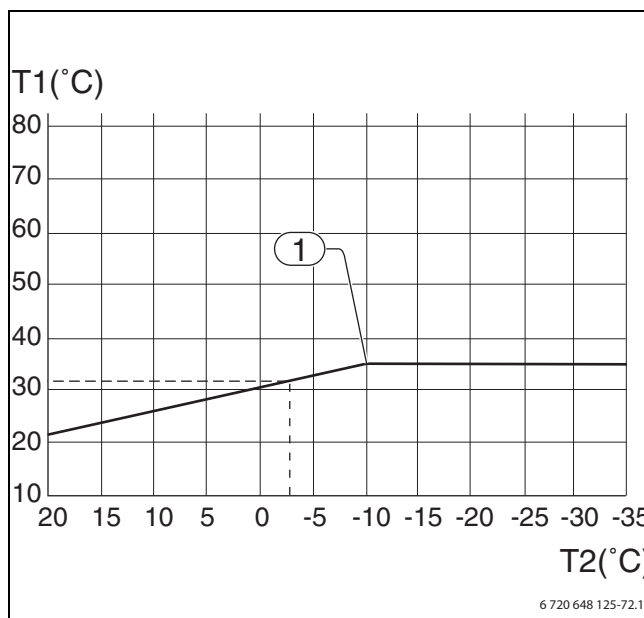

Fig. 9 Courbe de chauffe

[T1] Temp. départ

[T2] Température extérieure

[1] Température extérieure minimale. Si la température est plus faible, la température de départ n'est pas modifiée.

La **courbe de chauffage** indique le rapport entre les températures extérieures (T2) et de départ (T1). Il est possible de régler le point terminal gauche et le point terminal droit. La courbe peut également être influencée tous les 5 degrés de température extérieure.



A la livraison, la pente de la courbe de chauffage est réglée sur le point terminal gauche (V) = 20°C et droit (H) = 35°C.

Quelques exemples pour le point terminal gauche et le point terminal droit :

Chauffage au sol dans la plaque de béton :

Point terminal gauche (V) = 22 °C,

Point terminal droit (H) = 30 °C

Chauffage au sol dans la poutre :

Point terminal gauche (V) = 22 °C

Point terminal droit (H) = 35 °C

Radiateur/élément :

Point terminal gauche (V) = 20 °C

Point terminal droit (H) = 55 °C

La pente de la courbe et le point terminal droit dépendent de la température extérieure minimale (1) réglée par l'installateur.

Une courbe de chauffage moins élevée implique une température de départ plus faible, donc des économies d'énergie plus conséquentes.

Réglage de la courbe de chauffage :

- ▶ Dans le menu **Courbe de chauffe** sélectionner **Température de chauffage**.
- ▶ Avec le bouton rotatif, sélectionnez la valeur (H ou V) que vous souhaitez modifier.
- ▶ Appuyez une fois sur le bouton pour surligner la valeur sélectionnée.

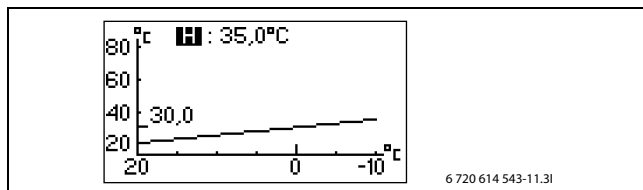

Fig. 10

- ▶ Tourner le bouton pour modifier la valeur sélectionnée.
- ▶ Appuyer une fois sur le bouton rotatif de sélection et sélectionner **Enregistrer**.



Fig. 11

Fermer le menu **Courbe de chauffe** :

- ▶ Tourner le bouton pour afficher la flèche sélectionnée pour le retour en arrière.

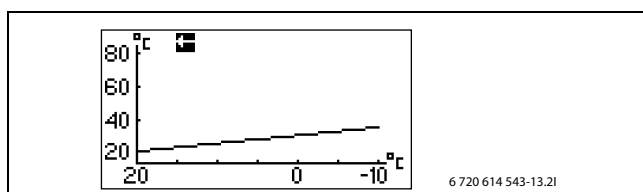

Fig. 12

- ▶ Appuyer sur le bouton de réglage.

7.2.2 Paramétrage sonde d'ambiance

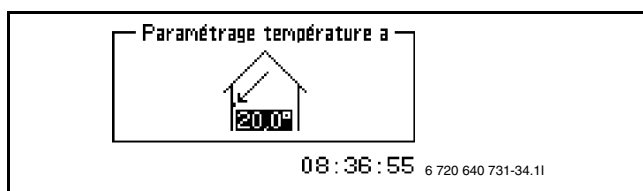

Fig. 13

Pour régler la température ambiante souhaitée :

- ▶ Dans le menu **Paramétrage température ambiante** sélectionner .
- ▶ Régler la température ambiante souhaitée. Minimum = +10°C, maximum = +35°C.
- ▶ Sélectionnez **Enregistrer** pour enregistrer votre modification. Ou sélectionnez **Annuler** pour contourner votre modification sans l'enregistrer.

Influence de la sonde d'ambiance: indique que l'influence de la sonde sur le chauffage est réglable.

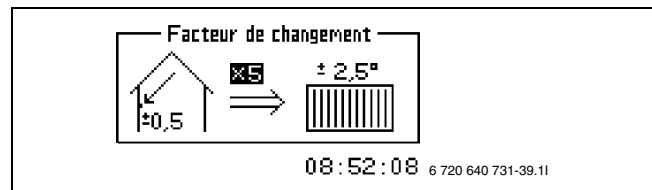

Fig. 14

Augmentez ou diminuez le coefficient de modification pour régler l'influence de la sonde de température ambiante sur le chauffage.

- ▶ Dans le menu **Influence de la sonde d'ambiance** sélectionner .
- ▶ Sélectionner **Facteur de changement** dans le sous-menu.
- ▶ Indiquez la valeur souhaitée en tournant le bouton : Minimum = 0, Maximum = 10.
- ▶ Appuyer une fois sur le bouton rotatif de sélection et sélectionner **Enregistrer**.

Délai de blocage: l'influence de la sonde d'ambiance sur le chauffage est bloquée pendant une durée définie après une période de baisse du chauffage pour permettre à la pompe à chaleur d'augmenter la température de départ à un rythme moins rapide.

- ▶ Dans le menu **Influence de la sonde d'ambiance** sélectionner .
- ▶ Sélectionner **Délai de blocage** dans le sous-menu.
- ▶ Indiquez la valeur souhaitée en tournant le bouton : Minimum = 0, Maximum = 24h.
- ▶ Appuyer une fois sur le bouton rotatif de sélection et sélectionner **Enregistrer**.

7.2.3 Programmes horaires

Programme chauffage permet d'augmenter ou de diminuer la température en fonction du jour de la semaine et de l'heure.



La programmation est déconseillée dans les conditions normales d'exploitation en raison de l'effet négatif sur la consommation énergétique.

- ▶ Dans le menu **Programme chauffage** sélectionner .
- ▶ Sélectionner **Jour et heure**.
- ▶ Entrer le jour et l'heure.
- ▶ Sélectionner la position **Marche**.
- ▶ Sélectionner **Enregistrer**.
- ▶ Sélectionner **Changement de température** et régler la valeur souhaitée. Minimum = -20°C, maximum = +20°C.
- ▶ Sélectionnez **Enregistrer** pour sauvegarder la modification ou **Annuler** pour retourner sans sauvegarder.

Réinitialisation du programme horaire :

- ▶ Réinitialisez la commande horaire actuelle comme décrit ci-dessus.
- ▶ Sélectionner la position **Arrêt**.

Refroidissement programmé jour/heure ne s'affiche qu'en mode chauffage/refroidissement.

- ▶ Dans le menu **Refroidissement programmé jour/heure** sélectionner .
- ▶ Sélectionner **Jour et heure**.
- ▶ Entrer le jour et l'heure.
- ▶ Sélectionner la position **Marche**.

- Sélectionnez **Enregistrer** pour sauvegarder la modification ou **Annuler** pour retourner sans sauvegarder.

Réinitialisation du programme horaire :

- Réinitialisez la commande horaire actuelle comme décrit ci-dessus.
- Sélectionner la position **Arrêt**.

Vacances permet de diminuer (ou d'augmenter) la température entre deux dates définies.

- Dans le menu **Vacances** sélectionner.
- Sélectionner la date de début et de fin dans le format Année-Mois-Jour.
- Sélectionner **Enregistrer**.
- Sélectionner **Changement de température** et régler la valeur souhaitée. Minimum = -20°C, maximum = +20°C.

Fermer la fonction :

- Sélectionner **Vacances**.
- Modifiez la date de fin en sélectionnant un jour *avant* la date de démarrage.

7.2.4 Entrée externe 1/Entrée externe 2

Lorsque **Entrée externe 1/Entrée externe 2** est activé, l'unité de commande exécute les fonctions choisies. Lorsque l'entrée externe n'est plus active, l'unité de commande retourne en mode normal.

Sélectionnez le ou les menus qui doivent être exécutés si **Entrée externe 1/Entrée externe 2** est activé :

- **Changement de température**, paramétrez le nombre de degrés de changement de la température de départ.
- **Bloquer refroidissement**, sélectionnez **Oui** si le mode refroidissement doit être bloqué.

7.2.5 Réglages installateur

Outre **Changement de température** et **Bloquer refroidissement**, l'installateur peut avoir sélectionné diverses possibilités pour l'entrée externe. Celles-ci sont affichées dans ce menu mais ne peuvent pas être réglées dans le niveau utilisateur.

- **Arrêter le chargement d'eau chaude sanitaire** signifie que la production d'eau chaude sanitaire par la pompe à chaleur est inhibée.
- **Arrêt production chauffage**
- **Appoint uniquement** signifie que le fonctionnement de la pompe à chaleur est inhibé.
- **Limiter puissance électrique à** signifie que la puissance maximale de l'appoint est limitée à la valeur prédéfinie. Ce choix est utilisé pour la gestion tarifaire, options d'appoint électrique 3 étages.
- **Arrêt appoint chauffage** Sélection chauffage d'appoint, 2e générateur de chaleur
- **Arrêt appoint ECS** Sélection chauffage d'appoint, 2e générateur de chaleur
- **Réponse ventilateur**
- **Thermostat de sécurité**



Seule la sélection activée s'affiche.
Toutes les sélections sont activées simultanément par l'entrée externe.

7.2.6 Saison de chauffage

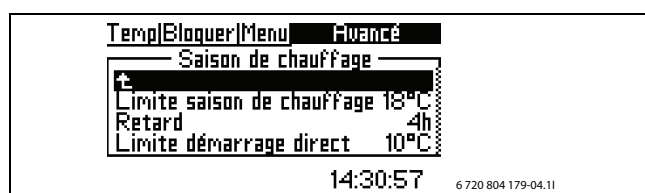

Fig. 15

La pompe à chaleur et l'appoint produisent de la chaleur uniquement lorsque la température extérieure est inférieure à la valeur du paramètre **Limite saison de chauffage**.

- Dans le menu **Limite saison de chauffage** sélectionner .
- Régler la valeur souhaitée. Minimum = +10°C, Maximum = +35°C.
- Sélectionnez **Enregistrer** pour sauvegarder la modification ou **Annuler** pour retourner sans sauvegarder.

Pour éviter que la pompe à chaleur ne démarre et ne s'arrête trop fréquemment lorsque la température extérieure est proche de la valeur limite, l'activation de cette fonction est retardée grâce au paramètre **Retard**.

- Dans le menu **Retard** sélectionner .
- Régler la valeur souhaitée. Minimum = 1 heure, Maximum = 24 heures.
- Sélectionnez **Enregistrer** pour sauvegarder la modification ou **Annuler** pour retourner sans sauvegarder.

Limite démarrage direct: le retardement est ignoré et la production de chaleur démarre aussitôt que la température extérieure tombe en dessous de la limite définie.

- Dans le menu **Limite démarrage direct** sélectionner .
- Régler la valeur souhaitée. Minimum = +5°C, Maximum = +35°C.
- Sélectionnez **Enregistrer** pour sauvegarder la modification ou **Annuler** pour retourner sans sauvegarder.

7.2.7 Chauffage, durée max. de service si demande ECS

Cette fonction assure la demande d'eau chaude sanitaire lors du chauffage. La durée est paramétrable entre 0 et 60 minutes.

7.2.8 Réglages pour le refroidissement

Modification température ambiante est le nombre de degrés de changement de température que la sonde d'ambiance doit enregistrer pour que le mode refroidissement soit activé.

Paramètres saison refroidissement

Ne s'affiche que si le mode **Chauffage/refroidissement** est sélectionné.

Délai saison de refroidissement Le basculement en mode refroidissement est retardé pour éviter que la pompe à chaleur ne démarre et ne s'arrête (trop) fréquemment lorsque la température extérieure est proche de la limite pour la saison de refroidissement.

Lorsque le refroidissement est distribué par le sol, il est déconseillé d'avoir un retardement inférieur à 7heures.

7.2.9 Température circuit 2

Ne s'affiche que si un module vanne de mélange a été installé.

- Effectuez les mêmes réglages que pour le système 1 7.2.1 (→chap. 7.2.8).

7.3 ECS

Les menus concernant le paramétrage de l'eau chaude sanitaire permettent de modifier les réglages du mode eau chaude sanitaire et n'apparaissent que lorsqu'un chauffe-eau est installé.

7.3.1 ECS supplémentaire

La fonction **ECS supplémentaire** s'utilise pour élever temporairement la température de l'eau chaude sanitaire à 65°C. La pompe à chaleur fait alors appel au chauffage d'appoint.

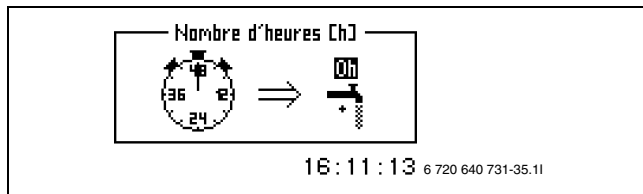

Fig. 16

- ▶ Sélectionner **ECS supplémentaire** dans le menu.
- ▶ **Nombre d'heures** Sélectionner.
- ▶ Réglez la durée de la fonction en sélectionnant le nombre d'heures. Minimum = 0, Maximum = 48 heures.
- ▶ Sélectionnez **Enregistrer** pour sauvegarder la modification ou **Annuller** pour retourner sans sauvegarder. Lorsque vous sélectionnez **Enregistrer**, la fonction prend effet aussitôt.

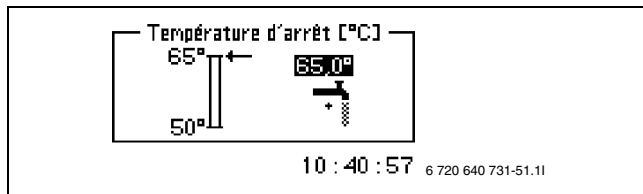

Fig. 17

Température d'arrêt permet de régler la température maximale pour l'eau chaude sanitaire en mode ECS supplémentaire.

- ▶ Sélectionner **Température d'arrêt** dans le menu.
- ▶ Réglez la température d'arrêt souhaitée. Minimum = 50°C, Maximum = 65°C.
- ▶ Sélectionnez **Enregistrer** pour sauvegarder la modification ou **Annuller** pour retourner sans sauvegarder.

Pour consulter le temps qui reste pour **ECS supplémentaire**, allez au menu **Minuteurs**.

7.3.2 Pic d'eau chaude sanitaire ECS

Pic d'eau chaude sanitaire permet de régler la désinfection thermique. Si, par exemple, vous réglez le cycle sur 7 jours, la température ECS sera augmentée à env. 65 °C une fois tous les sept jours.

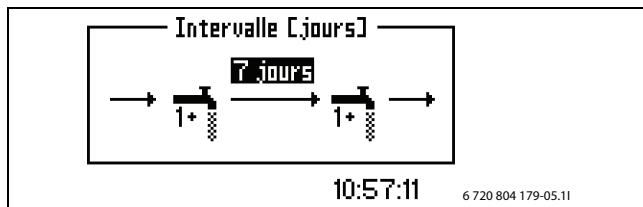

Fig. 18

- ▶ Dans le menu **Pic d'eau chaude sanitaire** sélectionner .
- ▶ Sélectionner **Intervalle**.
- ▶ Réglez le cycle souhaité. Minimum = 0, Maximum = 28 jours.
- ▶ Sélectionnez **Enregistrer** pour sauvegarder la modification ou **Annuller** pour retourner sans sauvegarder.

Heure de début permet de déterminer l'heure à laquelle la désinfection thermique doit démarrer.

7.3.3 Température ECS

ECS, durée max. de service si demande de chauffage permet de régler la durée de marche maximale pour l'eau chaude sanitaire en cas de besoin de chauffage.

- ▶ Sélectionner **Température ECS**.
- ▶ Sélectionner **ECS, durée max. de service si demande de chauffage**.
- ▶ Réglez la durée de la fonction en sélectionnant le nombre d'heures. Minimum = 0, Maximum = 60 minutes.

- ▶ Sélectionnez **Enregistrer** pour sauvegarder la modification ou **Annuller** pour retourner sans sauvegarder.

7.3.4 Programmation ECS

Programmation ECS permet d'arrêter complètement le chargement d'eau chaude sanitaire afin d'économiser de l'énergie. La mesure est surtout intéressante en période tarifaire pleine mais pénalise l'approvisionnement en eau chaude sanitaire. La procédure est identique aux autres programmations.

7.3.5 Réglage horaire bouclage ECS

Le réglage de l'heure pour la pompe de bouclage ECS est effectué sous **Menu avancé**.

- ▶ Sous **Menu avancé**
- ▶ Sélectionner **ECS**
- ▶ Sélectionner **Programmation ECS**

Une mise en marche et un arrêt peuvent être réglés pour chaque jour.

7.4 Horloges



Fig. 19

Le régulateur dispose de quelques programmes horaires. L'état des programmes horaires est affiché dans le menu **Minuteurs**. Seules les fonctions activées s'affichent dans le menu. Les autres ne s'afficheront que lorsqu'elles seront activées.

ECS supplémentaire

Affiche le temps restant avant l'obtention de l'ECS supplémentaire.

Enclenchement appoint

Affiche le compte à rebours avant l'enclenchement du chauffage d'appoint.

Retardement vanne mélangeuse

Affiche le temps restant avant l'activation de la vanne mélangeuse, une fois le compte à rebours du chauffage d'appoint terminé.

Retard mode alarme

Après l'enclenchement d'une alarme, affiche le temps restant avant l'activation du chauffage d'appoint.

Démarrage compresseur

Affiche le temps restant avant le démarrage du compresseur.

Chauffage, temps de service si demande ECS

Affiche le temps restant avant la désactivation du mode chauffage en cas de demandes concurrentes de production d'eau chaude.

ECS, temps de service si demande de chauffage

Affiche le temps restant avant l'arrêt de la production d'eau chaude en cas de demandes concurrentes de production de chaleur.

7.5 Réglage horloge

La pompe à chaleur a des fonctions qui sont dépendantes de la date et de l'heure. Il est donc essentiel que ces données soient correctes.

7.5.1 Réglage date

Réglage de la date :

- ▶ Sélectionnez **Réglage horloge** dans l'extension de menu.



Fig. 20

- ▶ Sélectionner **Réglage date**.
- ▶ Régler la date avec le bouton rotatif en format Année-Mois-Jour.
- ▶ Sélectionnez **Enregistrer** pour sauvegarder la modification ou **Annuller** pour retourner sans sauvegarder.

7.5.2 Réglage heure

Réglage de l'heure :

- ▶ Sélectionnez **Réglage horloge** dans l'extension de menu.

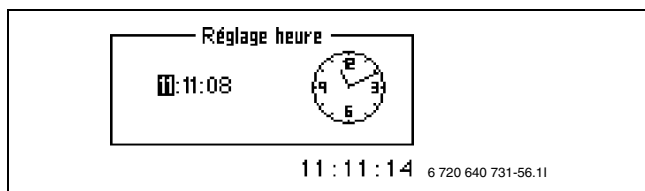

Fig. 21

- ▶ Sélectionner **Réglage heure**.
- ▶ Régler l'heure avec le bouton rotatif en format Heure-Minute-Second.
- ▶ Sélectionnez **Enregistrer** pour sauvegarder la modification ou **Annuller** pour retourner sans sauvegarder.

7.6 Alarme

Les alarmes et messages d'avertissement éventuellement déclenchés sont enregistrés dans **Journal des alarmes** avec la date et l'heure. Si un symbole d'alarme s'affiche sur l'écran, c'est que l'alarme est encore active et qu'il faut prendre des mesures nécessaires. (→ chap. 10).

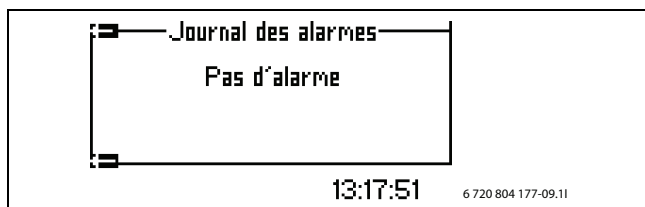

Fig. 22

Sélectionner **Journal des alarmes** :

- ▶ Sélectionner **Alarme**
- ▶ Sélectionner **Journal des alarmes**

L'icône Info (→ [13], 4) s'affiche sur l'écran si un événement survient ne nécessitant pas de contrôle immédiat mais qui est enregistré dans le **Protocole d'information**. L'icône reste sur l'écran jusqu'à ce que le texte du **Protocole d'information** ait été lu.

Sélectionner **Protocole d'information** :

- ▶ Sélectionner **Alarme**
- ▶ Sélectionner **Protocole d'information**

7.7 Niveau accès

Ce menu est destiné à l'installateur et au service après-vente. Le niveau client Niveau=0 est standard.

7.8 Rétablir valeurs d'usine

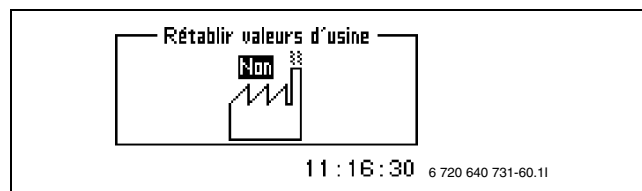

Fig. 23

Réinitialisation aux valeurs d'usine :

- ▶ Sélectionner **Rétablir valeurs d'usine**.
- ▶ Sélectionner **Oui**.
- ▶ Sélectionnez **Enregistrer** pour sauvegarder la modification ou **Annuller** pour retourner sans sauvegarder.

Ceci n'a aucun effet sur les paramétrages effectués au niveau Installateur/Maintenance.

7.9 Désactiver alarme sonore

Lorsqu'une alarme se produit, une fenêtre d'alarme s'affiche et un signal d'avertissement se fait entendre. Ce signal d'avertissement s'arrête si l'alarme est acquittée ou si elle disparaît (→ Chapitre 10).

Désactiver le vibreur :

- ▶ Sélectionner **Désactiver alarme sonore**.
- ▶ Sélectionner **Oui**.
- ▶ Sélectionnez **Enregistrer** pour sauvegarder la modification ou **Annuller** pour retourner sans sauvegarder.

7.10 Version programme

La version du programme de l'unité de commande s'affiche. Si vous devez contacter l'installateur ou le revendeur, il peut être utile d'avoir ce renseignement sous la main.

8 Sonde de température ambiante LCD CANbus (accessoire)

Le régulateur permet d'avoir jusqu'à deux sondes de température ambiante.

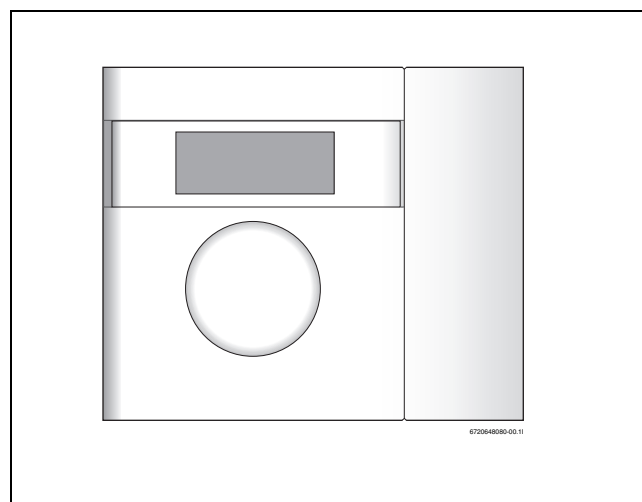
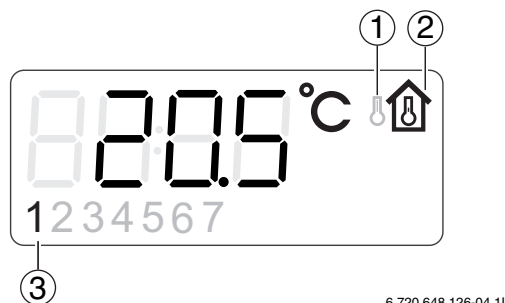

Fig. 24 Sonde de température ambiante LCD CANbus

Fonctions affichées à l'écran



6 720 648 126-04.11

Fig. 25 Ecran

- [1] Affichage de la température extérieure
- [2] Affichage de la température ambiante
- [3] Circuit de chauffage actuel

L'écran affiche la température ambiante actuelle. Si la **Température extérieure affichée sur le thermostat d'ambiance** est réglé sur **Oui**, la température extérieure s'affiche en alternance avec la température ambiante. Ceci est valable pour tous les thermostats d'ambiance installés.

Pour les sondes de température ambiante avec sonde d'humidité intégrée, des taux d'humidité relatifs s'affichent également.

Des symboles de fonctionnement peuvent être affichés en bas à droite de l'écran.

Avec certaines catégories d'alarmes, l'écran de la sonde de température ambiante sert à afficher l'alarme. Dans ce cas, l'écran clignote lentement en rouge jusqu'à ce que l'alarme du régulateur de la pompe à chaleur soit confirmée ou remise automatiquement à zéro.

Réglage de la température ambiante avec thermostat d'ambiance installé

La température ambiante peut être simplement réglée au niveau de la sonde de température ambiante.

- Pour cela, régler la température ambiante souhaitée pour le circuit concerné sur le bouton rotatif de réglage. La valeur réglée précédemment s'affiche avec des chiffres clignotants.

L'écran clignote pendant le processus de réglage, le clignotement s'arrêtant toutefois immédiatement une fois que vous arrêtez de tourner le bouton. La valeur du régulateur dans le menu **Paramétrage température ambiante** du circuit de chauffage actuel est réglée automatiquement à la même valeur.

La température ambiante peut également être réglée au niveau de la régulation de la pompe à chaleur.

- Ouvrir le menu **Paramétrage température ambiante** du circuit de chauffage concerné et régler la température ambiante souhaitée. La valeur de réglage sur la sonde de température ambiante du circuit est automatiquement modifiée à la même valeur.

Avec certaines catégories d'alarmes, l'écran de la sonde de température ambiante sert à afficher l'alarme. Dans ce cas, l'écran clignote lentement en rouge jusqu'à ce que l'alarme du régulateur de la pompe à chaleur soit confirmée ou remise automatiquement à zéro.

9 Entretien

Bien que la pompe à chaleur exige très peu d'entretien, elle nécessite néanmoins un minimum d'attention pour fonctionner de manière optimale. Contrôlez les points suivants deux ou trois fois par an :

- Retirer les saletés et les feuilles
- Carénage
- Evaporateur



DANGER : La pompe à chaleur est alimentée en courant 220V.

- Coupez l'alimentation électrique principale avant toute intervention.



Dégâts sur l'installation dus aux détergents et produits d'entretien !

- Ne pas utiliser de détergent ni produits d'entretien abrasifs ou corrosifs, ou contenant du chlore.

9.1 Enlever la saleté et les feuilles

- Utilisez une brosse pour enlever les saletés et les feuilles de la pompe à la chaleur.

9.2 Les tôles de protection

Avec le temps, la poussière et d'autres particules salissantes s'accumulent sur la pompe à chaleur.

- Nettoyez la partie externe si nécessaire, à l'aide d'un chiffon humide.
- Les rayures et détériorations sur le carénage doivent être éliminées avec un traitement anti-rouille.
- Vous pouvez protéger le vernis avec de la cire pour voitures.

9.3 L'évaporateur

Si un dépôt s'est formé (de poussière ou de saleté) sur la surface de l'évaporateur (lamelles de batterie), celui-ci doit être nettoyé.



AVERTISSEMENT : Les lamelles en aluminium sont fines et fragiles. Attention à ne pas les endommager. Ne passez jamais un chiffon sur les lamelles.

- Pour éviter tout risque de coupure, portez des gants.
- La puissance du jet d'eau ne doit pas être excessive.

Nettoyer l'évaporateur :

- Pulvériser du détergent sur les lamelles de l'évaporateur, à l'arrière de la pompe à chaleur.
- Rincer la couche de dégraissant et le produit de nettoyage avec de l'eau.

9.4 Neige et givre

Dans certaines zones géographiques ou pendant les périodes fortement neigeuses, de la neige risque de rester bloquée à l'intérieur de la grille de protection au dos.

- Brossez les lamelles avec précaution pour retirer la neige.

Afin de prévenir le dépôt de givre, la pompe à chaleur est équipée d'un dégivreur automatique. En cas de problème, celui-ci peut nécessiter un réglage. Contactez votre revendeur.

9.5 Humidité



AVIS : Si l'environnement du module ASB/ASE ou du ventilateur est souvent humide, cela est éventuellement dû à une condensation mal isolée.

- Arrêtez la pompe à chaleur et contactez votre chauffagiste si vous constatez de l'humidité sur l'un des composants du système de chauffage.

9.6 Contrôle d'étanchéité

Conformément aux directives européennes en vigueur (réglementation relative au gaz, régulation EC no 842/2006, entrées en vigueur le 4 juillet 2006), une pompe à chaleur comprenant plus de 3 kg de R410A, doit être contrôlée régulièrement par des spécialistes.

En achetant un modèle Supraeco ODU, le propriétaire s'engage à faire contrôler le circuit de refroidissement par un technicien autorisé. Le contrôle d'étanchéité doit être effectué lors du montage puis tous les 12 mois.

► Veuillez contacter votre installateur.

9.7 Contrôlez les soupapes de sécurité



Le contrôle de la soupape de sécurité doit être effectué 1 à 2 fois par an.



De l'eau peut suinter de la sortie de la soupape de sécurité. La soupape de sécurité ne doit jamais être fermée.

- Contrôlez la soupape de sécurité pour l'eau de chauffage en appuyant sur le régulateur de la soupape. (vous pouvez accéder au régulateur en introduisant la main dans la partie inférieure du module ASB/ASE)
- Vérifiez que le flexible de trop-plein de la soupape de sécurité n'est pas obstrué.

9.8 Filtre



Le filtre est monté sur la conduite de retour vers le module ASB/ASE.

Le filtre empêche les particules et les impuretés de pénétrer à l'intérieur du condensateur/échangeur. Avec le temps, il peut se boucher et doit être nettoyé.

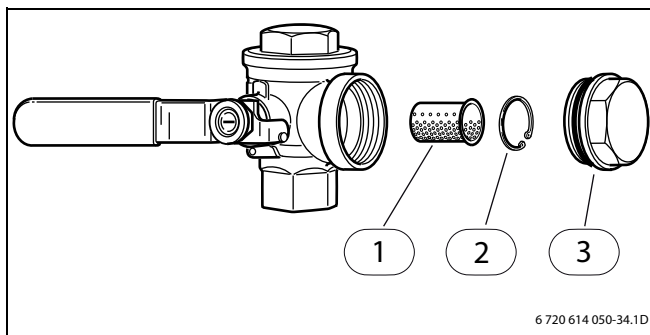

Fig. 26

- [1] Tamis
- [2] Bague de sécurité
- [3] Bouchon

Nettoyage du filtre :

- Couper la pompe à chaleur avec la touche ON/OFF.
- Fermez la vanne et enlevez le capuchon.
- Retirez l'anneau d'étanchéité qui maintient le filtre dans la vanne. Pour cela, utilisez la pince jointe à la livraison.
- Retirez le filtre de la vanne et rincez-le à l'eau.
- Remonter le filtre, la bague de sécurité et le capuchon.
- Ouvrez la vanne et démarrez la pompe à chaleur avec la touche ON/OFF.

10 Fonctions d'alarme

L'unité de commande a une fonction de surveillance avancée qui donne l'alarme en cas d'imprévu. La plupart des alarmes sont remédiables par l'utilisateur lui-même. On ne court jamais le risque de provoquer des

dommages si une alarme se déclenche une ou deux fois. Si l'alarme persiste, contactez le revendeur ou l'agent de maintenance.

Le menu **Alarme** contient :

- **Journal des alarmes**
- **Protocole d'information**



Fig. 27

Dans le niveau utilisateur (B), les informations d'alarme sont accessibles dans **Journal des alarmes**.

Dans le menu d'installation et de service (I/S), il est également possible d'accéder aux menus suivants :

- **Effacer journal alarmes?**
- Informations concernant le **Historique alarmes**
- Informations concernant le **Protocole d'information**
- **Effacer protocole d'information**

10.1 Journal des alarmes et Protocole d'information

Les alarmes et avertissement déclenchés sont enregistrés par ordre chronologique dans **Journal des alarmes** et **Protocole d'information**.

- Supprimer **Journal des alarmes** et **Protocole d'information** après avoir terminé la mise en service.

10.2 Exemple d'alarme

Lorsqu'une alarme se produit, une fenêtre d'alarme s'affiche et un signal d'avertissement se fait entendre. La fenêtre d'alarme indique la cause ainsi que l'heure et la date où elle est survenue.



Fig. 28

En appuyant sur le bouton rotatif, vous sélectionnez **Valider**, le symbole d'alarme disparaît et le signal d'avertissement s'éteint. La pompe à chaleur redémarre en cas de besoin de chauffage.

Si le défaut n'est pas éliminé, le symbole d'alarme est maintenu et le voyant de fonctionnement et de défaut passe du clignotement rouge à la lumière rouge allumée en permanence. Chaque alarme est enregistrée dans le journal d'alarmes. Si les alarmes sont actives, le symbole d'alarme s'affiche.

Le symbole d'alarme s'affiche en cas d'alarme au niveau de la pompe à chaleur et du module ASB/ASE. Si une alarme survient dans les deux unités, deux symboles s'affichent.

10.3 Fenêtre de menu noire

10.3.1 Cause probable 1 : défaut au niveau du fusible sur le raccordement électrique de la maison.

- Vérifier si tous les fusibles sont en parfait état dans la maison.
- Remplacer ou réinitialiser le fusible si nécessaire.

Si le défaut a été éliminé, la pompe à chaleur se remet automatiquement en marche.

10.3.2 Cause probable 2 : le fusible de commande dans le module ASB/ASE s'est déclenché.

- Contactez le revendeur.

10.4 Tous les alarmes, avertissements et fenêtres d'informations

Une alarme peut se déclencher pour différentes raisons. Toutefois, il n'y a aucun risque à réarmer une alarme. Cette section décrit l'ensemble des alarmes qui peuvent se présenter dans la fenêtre menu. La description donne une idée générale du caractère de l'alarme et de ce qui peut être fait pour y remédier.

Le protocole d'alarme affiche les alarmes et avertissements qui ont eu lieu.

10.5 Fenêtres d'alarme

10.5.1 Panne de sonde / Court-circuit sonde

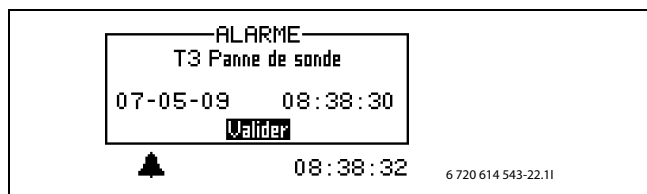

Fig. 29

Toutes les sondes raccordées à l'installation de chauffage peuvent signaler en cas de panne. Dans l'exemple, c'est la sonde T3 (eau chaude sanitaire) qui a donné l'alarme. Toutes les sondes signalent de la même manière.

Cause probable 1 : défaut occasionnel.

- Confirmer l'alarme et observer.

Cause probable 2 : défaut au niveau de la sonde de température ou raccordement inexact.

- Si l'alarme persiste, contactez le revendeur.

10.5.2 Temp maximale de départ ou Température de départ maximale, système de chauffage 2

La température de départ a atteint la température de maximale autorisée.

- Sélectionner **Valider**.
- Si l'alarme persiste, contactez le revendeur.

10.5.3 T8 Température trop élevée ou T71 Température de départ élevée



Fig. 30

Le module ASB/ASE comprend deux sondes de température, T8 et T71, qui arrêtent la pompe à chaleur pour des raisons de sécurité dès que la température de départ est supérieure à la valeur réglée.

Cause probable 1: Débit insuffisant à travers la pompe à chaleur.

- Sélectionner **Valider**.
- Vérifiez que toutes les vannes sont ouvertes. Dans les circuits de chauffage équipés de vannes thermostatiques, celles-ci doivent être ouvertes à 100%. Dans les planchers chauffants, au moins la moitié des boucles doivent être entièrement ouvertes.
- Si l'alarme persiste, contactez le revendeur.

Cause probable 2: Le filtre tamis est bouché.

- Sélectionner **Valider**.
- Si l'alarme persiste, contactez le revendeur.

10.5.4 Erreur carte relais, circuit de chauffage

Erreur de communication entre le module ASB/ASE et la pompe à chaleur.

- Si l'alarme persiste, contactez le revendeur.

10.5.5 Erreur carte accessoire

Erreur sur la carte d'accessoires (IOB-B) du module ASB/ASE ou au niveau de la communication avec le module.

- Sélectionner **Valider**.
- Si l'alarme persiste, contactez le revendeur.

10.5.6 Erreur sur la carte de la sonde ambiance ou erreur sur E12,T5, carte de la sonde ambiance

Erreur dans une sonde d'ambiance reliée au bus CAN et dans la communication avec celle-ci.

- Sélectionner **Valider**.
- Si l'alarme persiste, contactez le revendeur.

10.5.7 Erreur sur la carte multifonction

Erreur sur la carte multifonction ou au niveau de la communication avec la carte.

- Sélectionner **Valider**.
- Si l'alarme persiste, contactez le revendeur.

10.5.8 Erreur sur le chauffage d'appoint

Alarme du chauffage d'appoint.

- Contrôler l'état du chauffage d'appoint.
- Sélectionner **Valider**.
- Si l'alarme persiste, contactez le revendeur.

10.5.9 Echangeur hors gel T9 activé

Erreur hors gel pour l'échangeur.

- Sélectionner **Valider**.
- Si l'alarme persiste, contactez le revendeur.

10.5.10 Interrupteur humidité déclenché ou Contrôleur d'humidité déclenché, système de chauffage 2

L'indicateur du point de rosée s'est déclenché en raison de la présence d'humidité dans le système ou d'une sonde défectueuse.

- Sélectionner **Valider**.
- Si l'alarme persiste, contactez le revendeur.

10.5.11 Alarme pompe à chaleur

Défaut sur la pompe à chaleur.

- Sélectionner **Valider**.
- Si l'alarme persiste, contactez le revendeur.

10.5.12 Basse tension de réseau

Si la tension de réseau tombe en dessous de 170 V, le symbole d'information s'allume sur l'écran. Si la tension est inférieure à 170 V pendant plus d'une heure, l'alarme est activée.

- Contrôler la tension de réseau.

10.5.13 Thermostat de sécurité déclenché ou thermostat de sécurité VS2 déclenché

- **Valider** Thermostat avec alarme
- Si l'alarme persiste, contactez le revendeur.

10.5.14 Chaleur de consigne séchage dalle pas atteinte

L'alarme est activée si la température de l'étape du programme de séchage n'est pas atteinte dans le délai réglé.

10.5.15 Transformateur surchargé

- ▶ Sélectionner **Valider**.
- ▶ Si l'alarme persiste, contactez le revendeur.

10.5.16 Erreur élément électrique

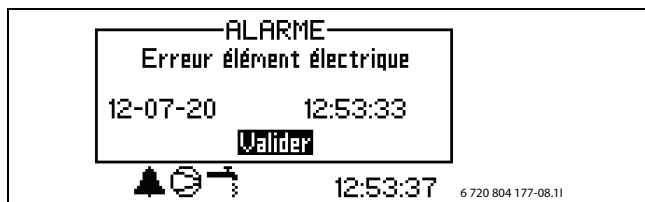

Fig. 31

Cause probable 1 : la protection contre la surchauffe de l'alimentation électrique s'est déclenchée.

- ▶ Vérifiez que la pompe du fluide caloporteur ne s'est pas arrêtée.
- ▶ Réinitialiser la protection contre la surchauffe de l'alimentation électrique. Le coffret de commande du module ASE contient une touche de réinitialisation.
- ▶ Sélectionner **Valider**.
- ▶ Si l'alarme persiste, contactez le revendeur.

10.5.17 La pression du système

Si la pression du système est inférieure à 0,5 bar (uniquement ASE), le pressostat se déclenche, coupe l'alimentation électrique et déclenche l'alarme **La pression du système**. Éliminer le défaut :

- ▶ Contrôlez le réservoir de compensation et la soupape de sécurité pour qu'ils soient adaptés à la bonne pression de l'installation.
- ▶ Augmentez lentement la pression dans le système de chauffage en versant de l'eau par la vanne de remplissage.
- ▶ Confirmez l'alarme manuellement en appuyant sur le bouton rotatif du tableau de commande sur le module ASE (→, fig. 2).

10.6 Signal d'avertissement

10.6.1 La pompe à chaleur est-elle protégée par un fusible adéquat?

L'avertissement est activé si l'effet de raccordement pour l'alimentation électrique, lorsque le compresseur tourne, est sur **Appoint uniquement**.

Le texte **Vérifier fusible** est enregistré dans le journal d'informations.

- ▶ Vérifiez si la pompe à chaleur et le module ASB/ASE sont raccordés avec le fusible approprié.

10.6.2 Température de service max. pompe à chaleur

Le texte **Température de service max. pompe à chaleur** est enregistré dans le journal d'informations.

Dans le module ASB/ASE se trouve la sonde de température T9 qui coupe le compresseur pour des raisons de sécurité dès que la température de l'eau de retour est trop élevée (>56 °C).

Cause probable 1 : La température de chauffage demandée est si élevée que la température de retour du circuit de chauffage devient excessive.

- ▶ Diminuez le réglage du chauffage.

Cause probable 2 : les vannes du chauffage au sol ou des radiateurs sont fermées :

- ▶ Ouvrez les vannes.

10.6.3 Trop grand delta T eau condenseur

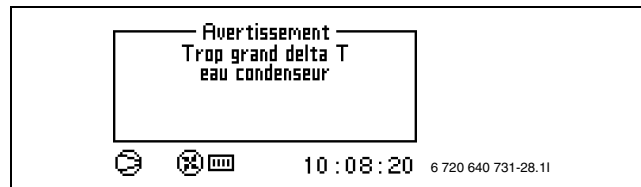

Fig. 32

Cet avertissement apparaît lorsque la différence de température entre les sondes T8 et T9 est trop importante.

Cause probable 1 : Le filtre à particules est colmaté :

- ▶ Nettoyer le filtre (chap. → 9.8)
- ▶ Sélectionner **Valider**.
- ▶ Si l'avertissement persiste, contactez le revendeur.

Cause probable 2 : débit trop faible par le module ASB/ASE.

- ▶ Sélectionner **Valider**.
- ▶ Vérifiez que toutes les vannes sont ouvertes. Dans les circuits de chauffage équipés de vannes thermostatiques, celles-ci doivent être ouvertes à 100%. Dans les planchers chauffants, au moins la moitié des boucles doivent être entièrement ouvertes.
- ▶ Si l'avertissement persiste, contactez le revendeur.

10.6.4 Délai de transition trop court pour chauffage sol

Le texte **Délai de transition trop court pour chauffage sol** est enregistré dans le journal d'informations.

L'avertissement s'affiche si le paramètre **Délai saison de refroidissement** reçoit une valeur inférieure à 7 heures ou si le paramètre **Délai arrêt** reçoit une valeur inférieure à 7 heures, ce qui est déconseillé dans le cas d'un plancher chauffant.

10.6.5 Risque de condensation ou Tenez compte du risque d'une précipitation par condensation, système de chauffage 2

Le texte **Risque de condensation** ou **Tenez compte du risque d'une précipitation par condensation, système de chauffage 2** est enregistré dans le journal d'informations.

L'avertissement indique si la température de départ est inférieure à 21 °C en mode refroidissement. L'avertissement ne doit être confirmé que si le système complet est protégé contre la formation de condensation en mode refroidissement.

10.7 Fenêtres d'informations

10.7.1 Basse tension de réseau

Si la tension de réseau tombe en dessous de 170 V, le symbole d'information s'allume sur l'écran. Si la tension de réseau était inférieure à 170 V pendant une heure, l'alarme se déclenche.

- ▶ Contrôler la tension de réseau.

10.8 Symbole Info

Certains événements pendant le fonctionnement de la pompe à chaleur sont affichés par une icône sur l'écran sans déclencher d'alarme. Il n'est pas nécessaire de prendre des mesures immédiatement pour palier ces événements, mais ils sont enregistrés dans le journal d'informations.

Si le texte a été lu dans le journal d'informations, l'icône disparaît de l'écran.

10.8.1 Trop chaud pour fonctionnement pompe à chaleur

Si la température dépasse 46 °C pendant 30 minutes, l'icône Info est activée. Le chauffage d'appoint prend en charge le fonctionnement du système. Confirmation si la température chute à nouveau sous 46 °C.

10.8.2 Trop froid pour fonctionnement pompe à chaleur

Si la température extérieure est inférieure à la valeur du paramètre **Arrêt PAC quand temp. ext. basse** (valeur d'usine: - 15 °C) la PAC s'arrête. L'avertissement est émis et l'installation de chauffage passe en mode de fonctionnement avec appoint uniquement.

10.8.3 Température de départ maximale pompe à chaleur

La température du système a atteint la température maximale pour la pompe à chaleur.

Cause probable 1 : réglage trop élevé de la courbe de chauffage

► Adapter la courbe de chauffage (→ chap. 7.2).

Cause probable 2 : point de bivalence mal réglé.

► Contactez l'installateur si ce problème survient plusieurs fois.

Cause possible 3 : erreur sur le réseau de conduites

► Contrôler les filtres et les vannes

10.8.4 Température maximale de départ chauffage d'appoint

Le chauffage d'appoint a atteint sa température maxi. sur le départ.

Cause probable 1 : réglage trop élevé de la courbe de chauffage

► Adapter la courbe de chauffage (→ chap. 7.2).

Cause probable 2 : point de bivalence mal réglé.

► Contactez l'installateur si ce problème survient plusieurs fois.

Cause possible 3 : erreur sur le réseau de conduites

► Contrôler les filtres et les vannes

10.8.5 Température maximale de travail chauffage d'appoint

Le chauffage d'appoint a atteint sa température maxi. autorisée sur le retour. Cause probable : réglage trop élevé de la courbe de chauffage.

Cause probable 1 : réglage trop élevé de la courbe de chauffage

► Adapter la courbe de chauffage (→ chap. 7.2).

Cause probable 2 : point de bivalence mal réglé.

► Veuillez vous adresser à l'installateur si ce problème survient plusieurs fois.

10.8.6 Température de départ trop basse ou Départ chauffage 2 trop froid

Si la température de départ est inférieure à la consigne et que la différence est supérieure au paramètre **Température de départ trop basse** pendant plus de 15 minutes, la pompe à chaleur se ferme et l'avertissement est émis.

10.8.7 Température retour refroidissement trop élevée

L'avertissement se manifeste si la température du tuyau de retour de la pompe à chaleur (T9) devient trop élevée.

► Si les avertissements se répètent, faire contrôler la vanne à 4 voies par l'installateur.

Menu	Niveau	Valeur usine
Redémarrage rapide de la PAC	I/S	Non
Démarrage		
" \ Réglage horloge		
" \ " \ Réglage date	I/S	aa-mm-dd
" \ " \ Réglage heure	I/S	hh:mm:ss
" \ Fonction de la carte accessoire	I/S	Non
" \ Sondes suppl. connectées		
" \ " \ T3 validé	I/S	Oui
" \ " \ T5 validé (T5)	I/S	Oui
" \ Puissance de l'appoint		
" \ " \ Indiquer puissance de sortie totale	I/S	9,0 kW
" \ " \ Mode compresseur, limitation puissance	I/S	2/3
" \ " \ Uniquement appoint, limitation puissance	I/S	3/3
" \ Fonctionnement manuel	I/S	Non
" \ Options de l'appoint		
" \ " \ Appoint uniquement	I/S	Non
" \ " \ Bloquer l'appoint	I/S	Non
" \ Langue	I/S	Choisie
" \ Corriger sonde	I/S	0
" \ Temps mode antiblocage	I/S	02:00
" \ Cycle alarme sonore	I/S	1 min
" \ Température extérieure min. de la courbe de chauffe	I/S	-10 °C
" \ T1 Consigne maximale	I/S	45 °C
" \ E12.T1 Consigne maximale	I/S	45 °C
" \ Commande externe		
" \ " \ Actif si	I/S	Fermé
" \ " \ Changement de température	I/S	0 °C
" \ " \ Arrêt production ECS	I/S	Non
" \ " \ Arrêt production chauffage	I/S	Non
" \ " \ Appoint uniquement	I/S	Non
" \ " \ Limiter puissance électrique à	I/S	3/3
" \ " \ Bloquer l'appoint	I/S	Non
Réponse ventilateur		Non
Thermostat de sécurité		Non
Paramétrage température ambiante (T5)	K	20 °C
Paramétrage température ambiante, circuit 2	K	20 °C
ECS supplémentaire	K	0 h

Tab. 4 Menu

Menu avancé	Niveau	Valeur usine
Chauffage/refroidissement		
" \ Température extérieure min. de la courbe de chauffe	I/S	-10 °C
" \ Température de chauffage		
" \ " \ Courbe de chauffe	K	V=20,0 °C H=35,0 °C
" \ " \ Hystérésis		
" \ " \ " \ Accélération rapide	I/S	5,0 °C
" \ " \ " \ Freinage rapide	I/S	1,0 °C
" \ " \ " \ Arrêt rapide	I/S	5,0 °C
" \ " \ " \ Temps intégration	I/S	120 °min
" \ Paramétrage sonde d'ambiance		

Tab. 5 Menu avancé

11 Valeurs d'usine

11.1 Réglages en usine

Les tableaux indiquent les valeurs pré-réglées en usine (valeur F). Ces valeurs peuvent être modifiées par l'utilisateur (K) via les niveaux utilisateur **Menu** et **Menu avancé**.

Les menus d'installation et de service (I/S) indiqués dans les tableaux suivants sont accessibles à l'installateur après avoir modifié le niveau d'accès sous Menu ou Extension de menu L'utilisateur n'a accès qu'aux points désignés par la lettre B.

Menu avancé	Niveau	Valeur usine
____\Paramétrage température ambiante	K	20 °C
____\Intervalle sonde ambiance	K	3 K
____\Influence de la sonde d'ambiance		
______\Facteur de changement	K	5,0
______\Délai de blocage	K	4 h
__\Programmes horaires		
____\Programme chauffage		
______\Jour et heure	K	Arrêt
______\Changement de température	K	-10 °C
______\Refroidissement programmé jour/heure	K	Arrêt
____\Vacances		
______\Date	K	Arrêt
______\Changement de température	K	-10 °C
____\Télécommande		
______\Actif si	I/S	Fermé
______\Changement de température	K	0 °C
______\Bloquer refroidissement	K	Non
__\Saison de chauffage		
____\Limite saison de chauffage	K	18 °C
____\Retard	K	4 h
____\Limite démarrage direct	K	10 °C
__\Chauffage, durée max. de service si demande ECS	K	20 min
__\Prot. contre l'arrêt, passage de ECS au chauff.	I/S	300 s
__\Réglages refroidissement		
____\Hystérésis		
______\Accélération rapide	I/S	2,0 °C
______\Freinage rapide	I/S	1,0 °C
______\Arrêt rapide	I/S	5,0 °C
______\Température de départ trop basse	I/S	6,0 °C
______\Temps intégration	I/S	45 °min
______\Température de départ	I/S	22 °C
______\Modification température ambiante	I/S	1,0 °C
______\Hystérésis pièce	I/S	1,0 °C
____\Paramètres saison refroidissement		
______\Limite de temp. extérieure	I/S	19 °C
______\Délai saison de refroidissement	I/S	12 heures
______\Délai arrêt	I/S	12 heures
______\Limite démarrage direct	I/S	23 °C
______\Refroidissement programmé jour/heure	K	Arrêt
____\Vitesse maximum compresseur	I/S	7
__\Durée accélération rapide	I/S	15 min

Tab. 5 Menu avancé

Menu avancé	Niveau	Valeur usine
__\Température circuit 2		
____\Courbe de chauffe	K	V=20,0 °C H=35,0 °C
____\Paramétrage sonde d'ambiance		
______\Paramétrage température ambiante	K	20 °C
______\Influence de la sonde d'ambiance		
________\Facteur de changement	K	5,0
________\Délai de blocage	K	4 h
______\Programmes horaires		
______\Programme chauffage		
________\Jour et heure	K	Arrêt
________\Changement de température	K	-10 °C
________\Refroidissement programmé jour/heure	K	Arrêt
______\Vacances		
________\Date	K	Arrêt
________\Changement de température	K	-10 °C
______\Entrée externe		
________\Active si	I/S	Entrée fermée
________\Changement de température	K	0 °C
________\Bloquer refroidissement	K	Non
______\Réglages refroidissement		
________\Température de départ trop basse	I/S	3,0 °C
________\Température de départ	I/S	22 °C
________\Modification température ambiante	K	1,0 °C
________\Hystérésis pièce	I/S	1,0 °C
________\Refroidissement programmé jour/heure	K	Arrêt
____\Paramètres vanne mélangeuse		
______\Lecture unité de commande	I/S	
______\Constante P	I/S	4
______\Temps I	I/S	300 s
______\Temps D	I/S	0,0 s
______\Temps de marche du mélangeur	I/S	300 s
______\Limitation vanne mélangeuse en mode dégivrage	I/S	5 min

Tab. 6 Menu avancé

Menu avancé	Niveau	Valeur usine
ECS (T3)		
__\ECS supplémentaire		
____\Nombre d'heures	K	0
____\Température d'arrêt	K	65 °C

Tab. 7 Menu avancé

Menu avancé	Niveau	Valeur usine
_ _ \Pic d'eau chaude sanitaire		
_ _ \Intervalle	K	0 jour
_ _ \Heure de début	K	03:00
_ _ \Température ECS		
_ _ \T3 Température d'enclenchement	I/S	46 °C
_ _ \T9 Température d'arrêt	I/S	47 °C
_ _ \ECS, durée max. de service si demande de chauffage	K	30 min
_ _ \Programmation ECS	K	Arrêt
_ _ \Vitesse minimum production ECS	I/S	3
_ _ \Vitesse maximum production ECS	I/S	7

Tab. 7 Menu avancé

Menu avancé	Niveau	Valeur usine
Températures		
_ _ \Corriger sonde	I/S	0,0 °C
_ _ \Entrées	I/S	
_ _ \Sorties	I/S	
Horloges		

Tab. 8 Menu avancé

Menu avancé	Niveau	Valeur usine
Paramétrages de l'appoint		
_ _ \Retard à l'enclenchement	I/S	60 min
_ _ \Appoint programmé	I/S	Arrêt
_ _ \Options de fonctionnement		
_ _ \Appoint uniquement	I/S	Non
_ _ \Bloquer l'appoint	I/S	Non
_ _ \Paramétrages de l'appoint électrique		
_ _ \Capacité de connexion		
_ _ \Indiquer puissance de sortie totale	I/S	9,0 kW
_ _ \Mode compresseur, limitation puissance	I/S	2/3
_ _ \Uniquement appoint, limitation puissance	I/S	3/3
_ _ \T3 Température d'arrêt	I/S	60 °C
_ _ \Augmentation temps rampe	I/S	20 min
_ _ \Diminution temps rampe	I/S	10 min
_ _ \Paramètres vanne mélangeuse		
_ _ \Retardement vanne mélangeuse	I/S	20 min
_ _ \Paramètre chauffage PID		
_ _ \Constante P	I/S	0,7
_ _ \Temps I	I/S	600 s
_ _ \Temps D	I/S	0
_ _ \Paramètre eau chaude PID		

Tab. 9 Menu avancé

Menu avancé	Niveau	Valeur usine
_ _ \Constante P	I/S	0,7
_ _ \Temps I	I/S	600 s
_ _ \Temps D	I/S	0
Temps de marche du mélangeur	I/S	120 s
Fermeture vanne mélangeuse en mode dégivrage	I/S	5 min
_ _ \Température max. de l'appoint		
_ _ \Temp. démarrage limitation vanne mélangeuse	I/S	50 °C
_ _ \Forcer fermeture vanne mélangeuse	I/S	51 °C
_ _ \Limitation en cas d'augmentation de température	I/S	Oui
_ _ \Temps de limitation	I/S	20 s

Tab. 9 Menu avancé

Extension de menus	Niveau	Réglage d'usine
Fonctions sécurité		
_ _ \Arrêt PAC quand temp. ext. basse	I/S	- 15 °C
Réglage horloge		
Réglage date	B	JJ-MM-AA
Réglage heure	B	hh:mm:ss
Alarme		
_ _ \Journal des alarmes		
_ _ \Effacer journal alarmes?	I/S	Non
_ _ \Historique alarmes		
_ _ \Protocole d'information		
_ _ \Effacer protocole d'information	I/S	Non
Niveau accès	B, I/S	K(0)
Rétablir valeurs d'usine	B, I/S	B
Désactiver alarme sonore	B	Non

Tab. 10 Extension de menus

Notes



NV SERVICO SA
Kontichsesteenweg 60
2630 AARTSELAAR

Tel. 03 887 20 60
Fax 03 877 01 29
www.junkers.be

Deutsche Fassung auf Anfrage erhältlich.